



CUPRA FORMENTOR

Instruktionsbog



CUPRA

Bilens data

Bilmodel:
Indregistreringsnummer:
Bilens stelnummer:
Dato for første indregistrering eller udlevering:
SEAT partner:
Servicerådgiver:
Telefon:

Bekræftelse af modtagelse af bilens servicemappe og nøgler

Følgende hører med til bilen:	JA	NEJ
Servicemappe	<input type="checkbox"/>	<input type="checkbox"/>
Hovednøgle	<input type="checkbox"/>	<input type="checkbox"/>
Anden nøgle	<input type="checkbox"/>	<input type="checkbox"/>
Det er blevet kontrolleret, at nøglerne fungerer korrekt.	<input type="checkbox"/>	<input type="checkbox"/>
By:		
Dato:		
Ejers underskrift:		

Introduktion

Tak for den tillid, du har vist ved at beslutte dig for en CUPRA.

Med din nye CUPRA vil du kunne nyde en bil med moderne teknologi og udstyr af høj kvalitet.

Vi anbefaler, at du læser denne instruktionsbog grundigt, så du bliver fortrolig med din bil og kan anvende alle dens funktioner ved den daglige kørsel.

Informationerne om betjeningen suppleres af anvisninger om bilens funktion og pleje for dermed at garantere dens sikkerhed og genbrugsværdi. Desuden giver vi nyttige praktiske råd og forslag til effektiv og miljøbevidst kørsel i din bil.

Vi ønsker dig god fornøjelse med din nye bil.

CUPRA

PAS PÅ

Vær opmærksom på vigtige sikkerhedsanvisninger vedr. forsædepassagerens frontairbag >>> Side 33, Montering og brug af børnesæder.

Om denne instruktionsbog

I denne instruktionsbog beskrives **udstyret** i bilen baseret på de informationer, der forelå ved redaktionens afslutning. Noget af det udstyr, der bliver beskrevet, kommer først senere eller kan kun fås i bestemte lande.

Noget af det udstyr og nogle af de funktioner, der er beskrevet her, findes ikke i alle biler, og kan blive ændret af tekniske og markedsspecifikke årsager, uden at dette kan betragtes som vildledende markedsføring.

Der kan være afvigelser mellem de viste **billeder** og din bil, da billederne kun er principskitser.

Retningsangivelserne (fx venstre, højre, forrest, bagest, foran og bagi) i denne instruktionsbog er set i bilens kørselsretning, hvis ikke andet er angivet.

Det **audiovisuelle materiale** skal blot hjælpe brugeren med bedre at forstå nogle af bilens funktioner. Det er ikke en erstatning for instruktionsbogen. Læs instruktionsbogen for at få komplette informationer og advarsler.

✱ Det udstyr, der er kendetegnet med en stjerne (*), leveres kun som standardudstyr til bestemte modeller, kan

kun leveres som ekstraudstyr til bestemte modeller eller fås kun i nogle lande.

- ® **Beskyttede varemærker** er kendetegnet med ®. Selv om tegnet ikke er der, betyder det ikke, at de pågældende betegreber frit kan benyttes.

>> Afsnittet fortsættes på næste side.

I denne instruktionsbog kan du få adgang til informationerne i følgende form:

- En tematisk almindelig indholdsfortegnelse, der er ordnet efter kapitler
- En visuel indholdsfortegnelse med grafisk sideangivelse af, hvor du kan finde grundlæggende informationer, der uddybes i de pågældende kapitler
- Et stikordsregister med talrige fagbegreber og synonymer, som letter søgningen efter informationer

PAS PÅ

Tekster med dette symbol indeholder informationer om din sikkerhed og gør dig opmærksom på, at der kan være fare for ulykker og kvæstelser.

FORSIGTIG

Tekster med dette symbol gør dig opmærksom på, at der kan opstå skader på din bil.

Miljøanvisning

Tekster med dette symbol indeholder miljøoplysninger.

Anvisning

Tekster med dette symbol indeholder yderligere informationer.

Digital instruktionsbog

På CUPRAs officielle hjemmeside kan du få vist den digitale version af instruktionsbogen:



- Scan QR-koden »» Fig. 1
- **ELLER** indtast følgende adresse i din browser:

<http://www.cupraofficial.com/owners/cupra-car-model-manuals.html>

og vælg din bil.

Indholdsfortegnelse

Generelle visninger af bilen	7	Starthjælp	50	Transport og praktisk udstyr	127
Bilen set udefra	7	Igangs-læbning og bugsering	52	Opbevaring af bagage	127
Bilen set udefra	8	Sikringer og pærer	56	Bagagerum	128
Oversigt (venstrestyret bil)	9	Sikringer	56	Tagbøjlesystem	133
Oversigt (højrestyret bil)	10	Udskiftning af pærer	59	Opbevaring	135
Bilen set indefra	11	Betjening	61	Stikdåser	138
Sikkerhed	12	Cockpit	61	Klima	140
Kørselsikkerhed	12	Bilen set indefra	61	Opvarmning, ventilation, køling	140
Kørselsanvisninger	12	Instrumenter og kontrollamper	62	Parkeringsvarme (ekstravarme)*	149
Sådan sidder personerne i bilen korrekt	13	Kombiinstrument	62	Infotainment	153
Området ved pedalerne	16	Betjening af kombiinstrumentet	75	Introduktion	153
Sikkerhedsseler	16	Kontrollamper	77	De første trin	153
Hvorfor sikkerhedsseler?	16	Infotainment	80	Oversigt og betjenings-elementer	156
Korrekt indstilling af sikkerhedsseler	19	Multifunktionsrat*	85	Generelle anvisninger vedr. betjening	158
Selestrammere	21	Oplåsning og låsning	86	Dataoverførsel	164
PreCrash-system*	22	Bilnøgler	86	CUPRA CONNECT	164
Airbagsystem	23	Central-lås	89	Full Link	169
Kort introduktion	23	Tyverialarm*	95	Wi-Fi-adgangspunkt*	173
Airbaggenes funktion	25	Døre	97	Betjening af infotainment	175
Sikker transport af børn	31	Bagklap	99	Stemmebetjening*	175
Sikkerhed for børn	31	Kontakter til ruder	103	Radio/multimedie	177
Nødsituationer	41	Glastag*	105	Navigation*	183
Selvhjælp	41	Lys	108	Telefoninterface	190
Infoopkald, vejhjælpsopkald og nødopkalds-ser-vice*	41	Bilens lys	108	Multimedier	196
Udstyr til nødstilfælde	42	Kabinelamper	114	Kørsel	197
Dækreparation	42	Godt udsyn	116	Start og kørsel	197
Hjulskift	45	Viskeranlæg til forrude og bagrude	116	Start og standsning af motor	197
Viskerblade – udskiftning	49	Bakspejl og sidespejle	118	Start-stop-system	200
		Solskærm	120	Automatisk gearkasse DSG	203
		Sæder og hovedstøtter	121	Gearskifteanbefaling	209
		Indstilling af sæder	121	Nedkørselsassistent (HDC)	209
		Hovedstøtter	122	Styring	210
		Sædefunktioner	124	Køreprofiler (Drive Profile)*	211
				Kørselsanvisninger	213

Førerassistentsystemer	216	Råd og dåd	282	Stikordsregister	329
Generelt	216	Kontrol og påfyldning	282		
Sensorer og kameraer til førerassistenter	217	Tankning	282		
Fartpilot	220	Brændstoftyper	283		
Hastighedsbegrænsere	222	Motorstyring og udstødningsrensningsystem	284		
Bremseunderstøttende systemer (Front Assist)*	223	Motorrum	286		
Adaptiv fartpilot (ACC – Adaptive Cruise Control)*	228	Motorolie	288		
Forudseende hastighedsregulering	233	Kølesystem	291		
Vognbaneassistent (Lane Assist)*	235	Bremsevæske	293		
Kørselsassistent (Travel Assist)	237	Sprinklervæskebeholder	294		
Nødsituationsassistent (Emergency Assist)	240	Bilens 12-volts-batteri	295		
Vognbaneskiftassistent (Side Assist) med udkørselsassistent (RCTA) og døråbningsassistent (Exit Assist)*	241	Energistyring	298		
Bremsning og parkering	247	Hjul	299		
Bremsesystem	247	Hjul og dæk	299		
Stabilitetsprogrammer og bremseunderstøttende systemer	252	Dæktryk kontrol	306		
Parkering	256	Nødhjul	307		
Hjælp til parkering og manøvrering	256	Vedligeholdelse	309		
Parkeringsstyreassistent (Park Assist)*	256	Service	309		
Hjælpesystemer til parkering og manøvrering (Park Pilot)	264	Serviceintervaller	309		
Parkeringshjælp plus*	265	Udvalg af ekstra tjenester	311		
Parkeringshjælp bagpå*	268	Garanti- og reklamationsbestemmelser	312		
Bakassistent (Rear View Camera)*	269	Regelmæssig pleje	312		
Anhængertræk og anhænger*	272	Pleje og rengøring	312		
Anhængerkørsel	272	Tilbehør og tekniske ændringer	317		
Anhængertræk med elektrisk frigørelse*	278	Tilbehør, reservedele og reparationsarbejde	317		
Eftermontering af anhængertræk	280	Forbrugerinformationer	320		
		Forbrugerinformationer	320		
		Lagrede informationer i styreenhederne	320		
		Andre interessante informationer	320		
		Informationer vedr. EU-direktiv 2014/53/EU	321		
		Tekniske data	325		
		Angivelser vedr. de tekniske data	325		
		Hvad du bør vide	325		

Bilen set udefra

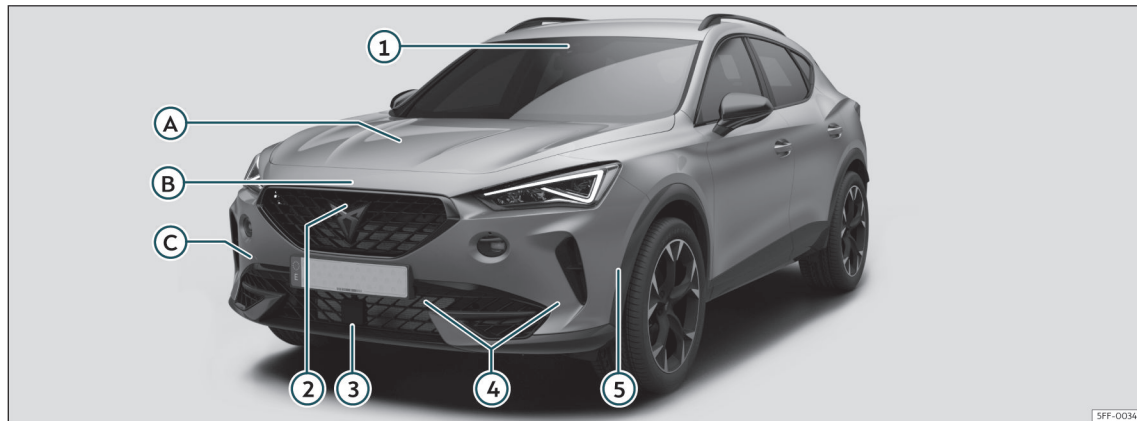

SFF-0034

A Kontrol af væskestande

- Olie »» Side 288
- Bremsvæske »» Side 293
- Batteri »» Side 295

B Motorhjel

- Udløserarm »» Side 287
- Åbning/lukning »» Side 287

C Bugsering af bilen

- Slæbeøje »» Side 54
- Igangslæbning »» Side 52

Sensorer til førerassistenter »» Side 216

- ① Multifunktionsfrontkamera
- ② Frontkamera, Area View
- ③ Radarsensor foran
- ④ Sensorer til parkeringshjælp
- ⑤ Sensor til parkeringsstyreassistent

Bilen set udefra

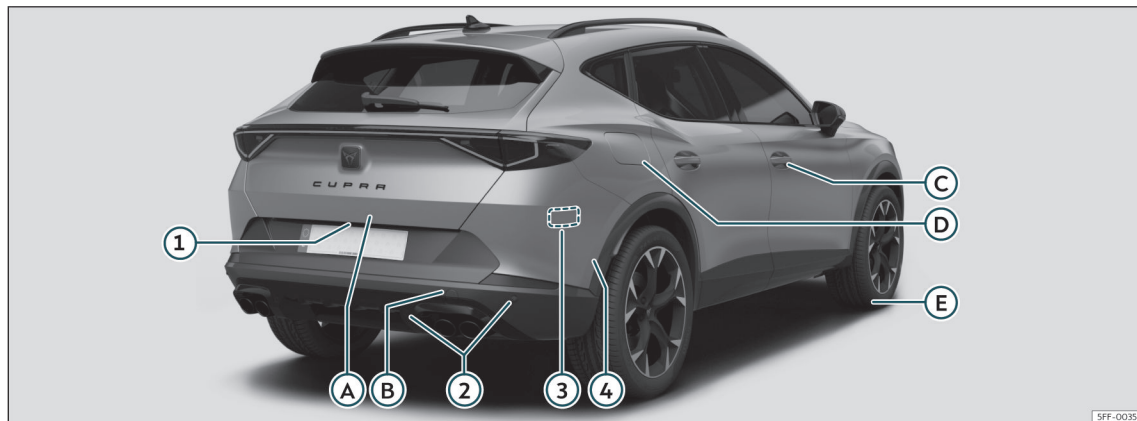

SFF-0035

A Bagklap

- Åbning udefra »» Side 100
- Nødoplåsning »» Side 103

B Bugsering af bilen

- Slæbeøje »» Side 54
- Igangslæbning »» Side 52

C Åbning og lukning

- Døre »» Side 97
- Centrallås »» Side 89
- Nødlåsning »» Side 98

D Tank

- Påfyldningsmængde »» Side 325
- Åbning/lukning af dæksel »» Side 282

E Fremgangsmåde i tilfælde af havari

- Havarisæt »» Side 42
- Hjulskift »» Side 45

Sensorer til førerassistenter »» Side 216

- 1** Bakkamera
- 2** Sensorer til parkeringshjælp
- 3** Radarsensorer bagpå
- 4** Sensor til parkeringsstyreassistent

Oversigt (venstrestyret bil)

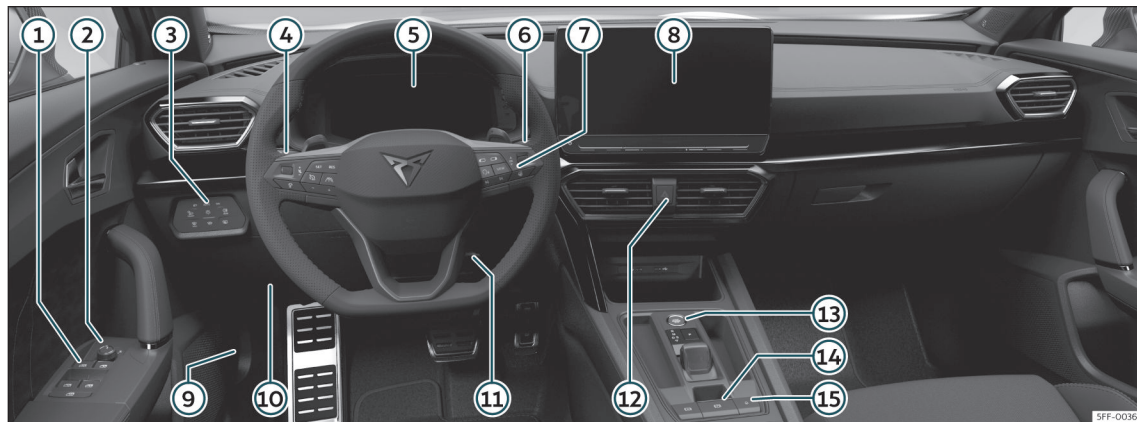

- | | |
|---|---|
| ① Elruder »» Side 103 | ⑨ Greb til åbning af motorhjelmen »» Side 287 |
| ② Indstilling af sidespejle »» Side 118 | ⑩ Sikringer »» Side 56 |
| ③ Betjeningsэлеnt til lys og spejlvarme til ruder »» Side 108 | ⑪ Indstilling af rat »» Side 15 |
| ④ Blink- og fjernlysarm »» Side 110 | ⑫ Havariblink »» Side 113 |
| ⑤ Kontrollamper »» Side 77 | ⑬ Startknap »» Side 197 |
| ⑥ Viskere og bagrudevisker »» Side 116 | ⑭ Elektronisk parkeringsbremse »» Side 249 |
| ⑦ Førerinformationssystem »» Side 75 | ⑮ Centrallås »» Side 89 |
| ⑧ Infotainmentsystem »» Side 80 »» Side 153 | |

Oversigt (højrestyret bil)

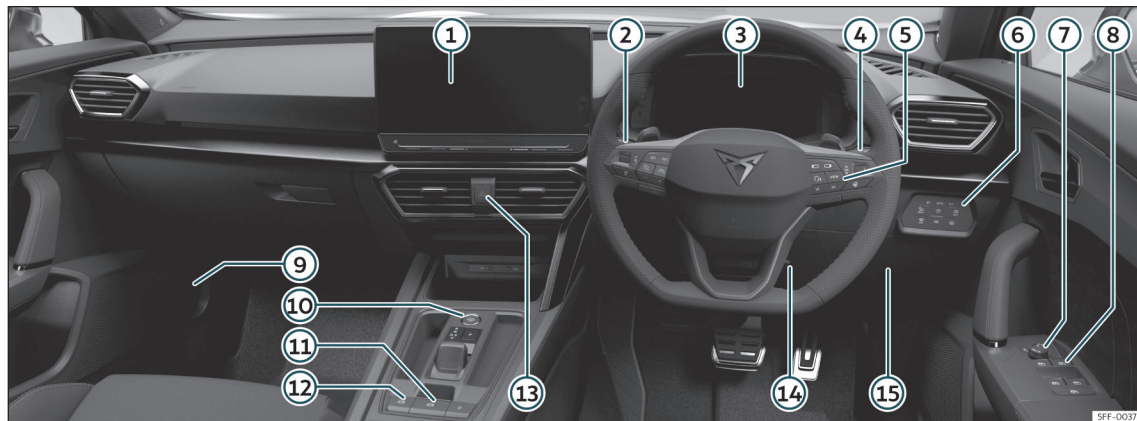

① Infotainmentsystem »» Side 80 »» Side 153

② Blink- og fjernlysarm »» Side 110

③ Kontrollamper »» Side 77

④ Viskere og bagrudevisker »» Side 116

⑤ Førerinformationssystem »» Side 75

⑥ Betjeningselement til lys og spejlvarme til ruder »» Side 108

⑦ Indstilling af sidespejle »» Side 118

⑧ Elruder »» Side 103

⑨ Greb til åbning af motorhjelm »» Side 287

⑩ Startknap »» Side 197

⑪ Centrallås »» Side 89

⑫ Elektronisk parkeringsbremse »» Side 249

⑬ Havariblink »» Side 113

⑭ Indstilling af rat »» Side 15

⑮ Sikringer »» Side 56

Bilen set indefra

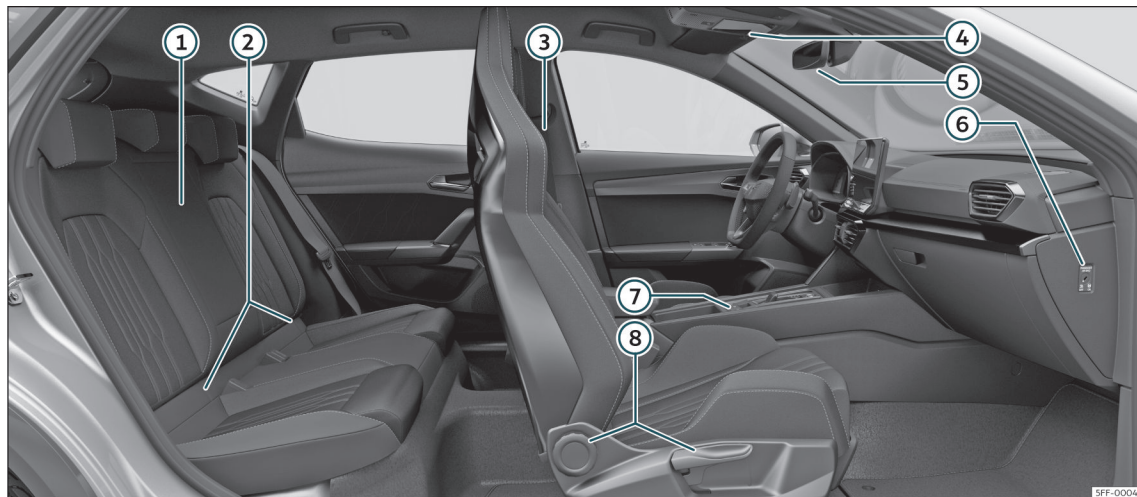

① Armlæn »» Side 133

② Isofix-forankringer »» Side 34

③ Sikkerhedsseler »» Side 16

④ Panoramatag »» Side 105

⑤ Bakspejl »» Side 118

⑥ Frakobling af forsædepassagerens frontairbag »» Side 27

⑦ Elektronisk parkeringsbremse »» Side 249

⑧ Sædeindstilling »» Side 121

Sikkerhed

Kørselssikkerhed

Kørselsanvisninger

Sikkerheden er vigtig!

⚠ PAS PÅ

- Dette afsnit indeholder vigtige oplysninger til fører og passagerer vedr. brug af bilen. I servicemappens andre kapitler kan du også finde vigtige informationer om, hvordan du opnår optimal sikkerhed for dig og dine passagerer.
- Sørg for, at den komplette servicemappe altid er i bilen. Dette er især vigtigt, hvis du låner bilen ud eller sælger den.

Før du kører

Af hensyn til din egen og dine passagerers sikkerhed bør du følge nedenstående punkter, inden du kører:

- Sørg for, at lys og blinklys på bilen fungerer korrekt.
- Kontroller dæktrykket.
- Sørg for, at alle ruder er klare og sikrer et godt udsyn.

- Fastgør bagage sikkert »» Side 127.
- Sørg for, at der ikke er genstande, der kan hindre betjeningen af pedalerne.
- Indstil spejlene, forsædet og hovedstøtten, så de passer til din krops størrelse.
- Sørg for, at bagsædepassagerernes hovedstøtter er i brugsposition »» Side 122.
- Bed dine passagerer om at indstille hovedstøtterne, så de passer til deres krops størrelse.
- Beskyt børn ved at sætte dem i et egnet børnesæde, og sørg for, at børnenes sikkerhedssele er spændt korrekt »» Side 31.
- Sid korrekt. Bed også dine passagerer om at sidde korrekt »» Side 13.
- Spænd altid sikkerhedsselen korrekt, inden du kører. Bed også dine passagerer om at spænde sikkerhedsselen korrekt »» Side 16.
- Kør aldrig, hvis din evne til at køre er nedsat (fx på grund af medicin, alkohol eller nar-kotika).
- Overhold færdselsloven og hastighedsgrænserne.
- Tilpas altid hastigheden til vejforholdene, trafikken og vejret.
- Sørg for at holde regelmæssige pauser på lange rejser – mindst hver anden time.
- Hvis det er muligt, bør du undlade at køre, når du er træt eller er i tidsnød.

⚠ PAS PÅ

Kørsel under påvirkning af alkohol, narkotika, medicin og euforiserende stoffer kan forårsage alvorlige ulykker og dødelige kvæstelser.

- Alkohol, narkotika, medicin og euforiserende stoffer kan forringe opfattelseevnen, reaktionstiden og kørselssikkerheden betydeligt, hvilket kan medføre, at du mister kontrollen over bilen.

Sikkerhedsfaktorer

Som fører er du ansvarlig for dig selv og dine passagerer.

- Lad fx ikke dine passagerer eller telefonsamtaler aflede din opmærksomhed fra trafikken.

Sikkerhedsudstyr

Du bør ikke sætte din egen og dine passagerers sikkerhed på spil. I tilfælde af en ulykke kan sikkerhedsudstyret reducere faren for

kvæstelser. De efterfølgende punkter indeholder en del af sikkerhedsudstyret i din CUPRA¹⁾:

- Optimerede trepunktsseler
- Selekræftbegrænsere på forsæderne og de yderste bagsædepladser
- Selestrammere på forsæder og yderste bagsædepladser
- Frontairbags
- Knæ-* og midterairbags* til fører
- Sideairbags i forsædernes ryglæn
- Sideairbags i bagsæderyglænene*
- Hovedairbags
- "ISOFIX"-forankringspunkter ved passagersædet og ved bagsædepladserne til børnesæder med "ISOFIX"-system
- Hovedstøtter foran, der kan indstilles i højden
- Hovedstøtter bag med brugs- og hvileposition
- Indstillelig ratstamme

Det nævnte sikkerhedsudstyr har til formål, at du og dine passagerer bliver beskyttet optimalt i tilfælde af en ulykke. Sikkerhedsudstyret hjælper ikke dig eller dine passagerer, hvis du eller dine passagerer sidder forkert

eller ikke indstiller og anvender udstyret korrekt.

Sikkerhed vedrører alle!

Sådan sidder personerne i bilen korrekt

Korrekt siddeposition på sædet

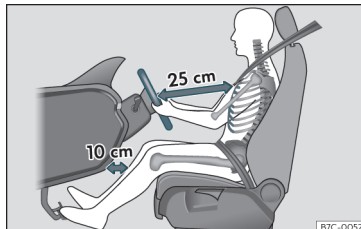

Fig. 2 Der skal være en afstand på mindst 25 cm (10 inches) mellem føreren og rattet.

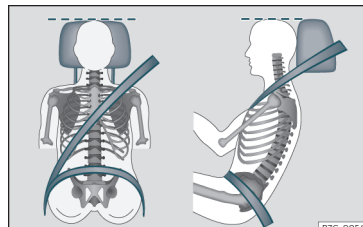

Fig. 3 Korrekt placering af sikkerhedssele og indstilling af hovedstøtte

I det følgende er de korrekte siddepositioner beskrevet for føreren og passagererne.

Personer, der på grund af fysiske forhold ikke kan indtage en korrekt siddeposition, bør henvende sig til et værksted for at få information om en eventuel montering af specielle dele. Det er kun, hvis du sidder korrekt, at sikkerhedssele og airbaggene beskytter optimalt. CUPRA anbefaler, at du tager hen til en SEAT partner.

Af hensyn til din egen sikkerhed og for at reducere faren for kvæstelser i tilfælde af en pludselig opbremsning eller ulykke anbefaler CUPRA følgende siddepositioner: »

¹⁾ Afhængigt af model og marked.

For alle personer gælder følgende:

- Indstil hovedstøtten, så hovedstøttens øverste kant er på højde med den øverste del af hovedet – men ikke lavere end øjenhøjden. Baghovedet bør være så tæt på hovedstøtten som muligt » Fig. 3.
- Til lave personer skal hovedstøtten skubbes helt ned, også hvis hovedet så er under hovedstøttens øverste kant.
- Til høje personer skal hovedstøtten skubbes helt op.
- Hold fødderne i bunden af bilen under kørsel.
- Indstil og spænd sikkerhedsselen korrekt » Side 19.

For føreren gælder desuden følgende:

- Indstil ryglænet i lodret position, således at ryglænet støtter hele ryggen.
- Indstil rattet, så afstanden mellem rattet og din brystkasse er mindst 25 cm (10 tommer) » Fig. 2, og du med begge hænder og let bøjede arme kan tage fat om rattets sider på den yderste kant.
- Det indstillede rat skal altid vende i retning mod brystkassen og ikke i retning mod ansigtet.
- Indstil førersædet i længderetningen, så du kan træde pedalerne helt ned med let bøjede ben, og afstanden til instrumentpanelet i

knæområdet er mindst 10 cm (4 tommer) » Fig. 2.

- Indstil førersædet i højden, så du kan nå rattets øverste punkt.
- Hold altid fødderne i bunden af bilen, så du altid har fuld kontrol over bilen.

For forsædepassageren gælder desuden følgende:

- Indstil ryglænet i lodret position, således at ryglænet støtter hele ryggen.
- Skub passagersædet så langt bagud som muligt (mindst 25 cm plads mellem brystkasse og instrumentpanel). Hvis du sidder tættere på end 25 cm, beskytter airbagsystemet ikke optimalt.

Antal siddepladser

Bilen har fem siddepladser, to siddepladser foran og tre siddepladser bagi. Hver siddeplads er udstyret med en sikkerhedssele.

Nogle modelversioner er godkendt til kun fire siddepladser. To foran og to bagi

⚠ PAS PÅ

En forkert siddeposition i bilen kan i tilfælde af pludselige manøvrer og opbremsninger, et sammenstød eller en ulykke og udløsning af airbaggene øge faren for alvorlige eller dødelige kvæstelser.

• Før du begynder at køre, skal alle personer i bilen altid sætte sig korrekt og bibeholde denne siddeposition under kørslen. Det gælder også, når sikkerhedsselen spændes fast.

• Du må aldrig tage flere personer med i bilen, end der er siddepladser med sikkerhedsseler til.

• Børn skal altid spændes fast med et godkendt og egnet børnesikkerhedssystem, der passer til barnets størrelse og vægt » Side 31.

• Under kørsel skal du altid holde fødderne i bunden af bilen. Sid fx aldrig med fødderne på sædet eller på instrumentpanelet eller med fødderne ud af vinduet. I så fald kan airbaggene og sikkerhedsselen ikke beskytte optimalt, men kan derimod øge risikoen for kvæstelser i tilfælde af en ulykke.

Risici ved en forkert siddeposition

Hvis du ikke har spændt sikkerhedsselen eller har spændt den forkert, øges faren for alvorlige eller dødelige kvæstelser. Sikkerhedsselerne kan kun beskytte optimalt, hvis de sidder korrekt. En forkert siddeposition reducerer sikkerhedsselerenes beskyttende virkning væsentligt. Det kan medføre alvorlige eller endda dødelige kvæstelser. Faren for alvorlige eller dødelige kvæstelser øges især, hvis en airbag, der udløses, rammer en person i bilen, der sidder forkert. Som fører er

du ansvarlig for alle personer i bilen og især børn, der skal transporteres i bilen.

Den nedenstående liste indeholder eksempler på siddepositioner, der kan være farlige for alle personer i bilen.

Når bilen kører, skal følgende retningslinjer overholdes:

- Stå aldrig op i bilen.
- Stå aldrig på sæderne.
- Sid aldrig på knæ på sæderne.
- Indstil aldrig ryglænet langt bagud.
- Læn dig aldrig imod instrumentpanelet.
- Læg dig aldrig på bagsædet.
- Sid aldrig kun på den forreste del af sædet.
- Sid aldrig med siden til kørselsretningen.
- Personer må aldrig læne sig ud af vinduet.
- Sid aldrig med fødderne ud af vinduet.
- Sid aldrig med fødderne på instrumentpanelet.
- Sid aldrig med fødderne på sædepolstringen eller på ryglænet.
- Sid aldrig i bunden af bilen.
- Sid aldrig på armlænene.
- Kør aldrig uden sikkerhedssele.
- Ophold dig aldrig i bagagerummet.

⚠ PAS PÅ

En forkert siddeposition i bilen øger faren for alvorlige eller dødelige kvæstelser i tilfælde af en ulykke eller en pludselig manøvre eller opbremsning.

- Alle personer i bilen skal altid sidde korrekt og have sikkerhedssele spændt korrekt under kørsel.
- Ved ikke at sidde korrekt, ikke at have spændt sikkerhedssele eller ved at sidde for tæt på airbaggen udsætter personerne i bilen sig for livsfarlige eller dødelige kvæstelser, især hvis airbaggene udløses og rammer personerne.

Indstilling af rattets position

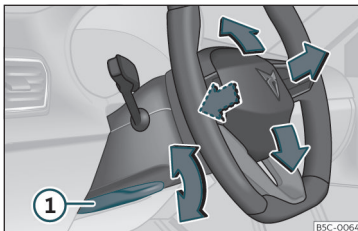

Fig. 4 Betjeningsarm nederst på ratstammen i venstre side

Rattet skal indstilles, før du kører, og kun når bilen holder stille.

- Træk armen »» Fig. 4 ① nedad, indstil rattet i den ønskede position, og skub armen opad igen, indtil den når sin låseposition.

⚠ PAS PÅ

Uhensigtsmæssig brug af ratpositionsindstillingen og forkert indstilling af rattet kan medføre alvorlige eller dødelige kvæstelser.

- Armen »» Fig. 4 ① skal altid drejes helt op, efter at indstillingen er foretaget, så rattet ikke utilsigtet ændrer position under kørsel.
- Rattet må aldrig indstilles under kørsel. Hvis du under kørsel konstaterer, at det er nødvendigt at foretage en indstilling, skal du standse bilen et sikkert sted og indstille rattet korrekt.
- Det indstillede rat skal altid vende i retning mod brystkassen og ikke i retning mod ansigtet, således at frontairbaggen ikke forhindres i at beskytte optimalt i tilfælde af en ulykke.
- Under kørsel skal du altid tage fat om rattets yderside (i en position svarende til klokken 9 og 3) for at undgå kvæstelser i tilfælde af, at frontairbaggen udløses.
- Hold aldrig begge hænder på den øverste del af rattet (i en position svarende til klokken 12) eller i en anden position, fx i midten af rattet. Hvis førerens frontairbag udløses, kan det forårsage alvorlige kvæstelser på arme, hænder og hoved.

Området ved pedalerne

Pedaler

- Sørg for, at du altid uhindret kan træde speederen, bremse- og koblingspedalen helt ned.
- Sørg for, at pedalerne kan komme uhindret tilbage til udgangsstillingen.
- Sørg for, at måtterne er fastgjort sikkert og ikke hindrer betjeningen af pedalerne under kørsel >>> .

Anvend kun måtter, der ikke hindrer betjeningen af pedalerne, og som ikke kan rutsje rundt. Egnede måtter fås i specialforretninger. Der er monteret fastgørelsesdele* til måtterne i bunden af bilen.

Hvis en bremsekreds svigter, skal du træde bremsepedalen længere ned end normalt for at standse bilen.

Egnet fodtøj

Tag fodtøj på, som giver god støtte, og som giver dig en god føling med pedalerne.

PAS PÅ

- Hvis pedalerne ikke kan betjenes uhindret, kan det føre til kritiske situationer i trafikken.

- Læg eller monter aldrig måtter eller andre bundbeklædninger oven på den monterede måtte, da området ved pedalerne bliver mindre, og betjeningen af pedalerne dermed kan hindres, hvilket kan udgøre en fare for ulykke.
- Læg aldrig genstande i bunden af bilen i førersiden. En genstand kan komme ind under pedalerne og hindre betjeningen af pedalerne.

Sikkerhedsseler

Hvorfor sikkerhedsseler?

Kontrollamper



Den lyser rødt

Føreren eller en af passagerne har ikke spændt sikkerhedsselen.

Kontrollampen  minder føreren om at spænde sikkerhedsselen.

Før du begynder at køre:

- Spænd altid sikkerhedsselen korrekt, inden du kører.
- Bed også dine passagerer om at spænde sikkerhedsselen korrekt, inden du kører.
- Beskyt børn med et egnet børnesikkerhedssystem, der passer til barnets størrelse og alder >>> Side 31.

Hvis førerens eller forsædepassagerens sikkerhedssæle ikke er spændt, når kørslen startes, og hastigheden er over ca. 25 km/h (15 mph), eller hvis sikkerhedsselen tages af under kørslen, lyder der et akustisk signal i nogle sekunder. Desuden blinker seleadvarselampen .

Kontrollampen  i kombiinstrumentet slukker først, når alle personer i bilen har spændt



sikkerhedsselen, mens tændingen er tilsluttet.

Indikator for, at sikkerhedsselerne til bagsædepladserne er spændt*



Fig. 5 Kombiinstrument: indikator for, at venstre bagsædeplads er optaget, og at passageren har spændt sin sikkerhedssele

Alt efter modelvarianten informerer statusvisningen om sikkerhedsselerne »» **Fig. 5** på kombiinstrumentets skærm føreren om, om passagerer på bagsædepladserne har spændt deres sikkerhedssele eller ej.

-  Indikator for, at den pågældende plads er ledig
-  Indikator for, at pladsen er optaget, og at passageren har spændt sin sikkerhedssele

Hvis en passager på bagsædepladserne tager sikkerhedsselen af under kørsel, blinker den pågældende selestatusvisning i maks. 30 sek. Ved en hastighed på mere end 25 km/h (15 mph) lyder der desuden et akustisk signal.

Hvis en passager på de bageste siddepladser spænder sikkerhedsselen eller tager den af under kørslen, vises selestatussen i ca. 30 sek. Du kan få visningen til at forsvinde ved at trykke på knappen **[0.0/SET]** i kombiinstrumentet.

Sikkerhedsselerens beskyttelsesfunktion



Fig. 6 Hvis sikkerhedsselen er spændt korrekt, bliver føreren ikke kastet frem ved en pludselig opbremsning.

Når sikkerhedsseler er spændt korrekt, sørger de for, at personer i bilen sidder kor-

rekt. Sikkerhedsselerne forhindrer også ukontrollerede bevægelser, som kan medføre alvorlige kvæstelser. Desuden reducerer korrekt spændte sikkerhedsseler faren for at blive kastet ud af bilen.

Personer i bilen, der har spændt deres sikkerhedsseler korrekt, profiterer i høj grad af, at sikkerhedsselerne opfanger kroppens bevægelser optimalt. Derudover er konstruktionen af bilens forende og andre dele af bilens passive sikkerhedskoncept, fx airbagsystemet, med til at begrænse kroppens bevægelser. Dermed reduceres faren for kvæstelser. Derfor skal sikkerhedsselerne altid spændes inden en køretur, også selv om det kun er lige rundt om hjørnet.

Sørg for, at dine passagerer også har spændt sikkerhedsselerne korrekt. Ulykkesstatistikker har vist, at faren for alvorlige kvæstelser reduceres væsentligt, og at chancen for at overleve en ulykke øges, hvis sikkerhedsselerne er spændt korrekt. Korrekt spændte sikkerhedsseler øger desuden den optimale beskyttelse, når airbaggene udløses i tilfælde af en ulykke. Derfor er det i de fleste lande påbudt ved lov, at man skal bruge sikkerhedssele.

Selv om bilen er udstyret med airbags, skal sikkerhedsselerne spændes. Frontairbaggene udløses fx kun i nogle frontalkollisioner. Frontairbaggene bliver ikke udløst ved mindre frontal- og sidekollisioner, ved påkørsler bagfra, hvis bilen ruller rundt, eller ved

ulykker, hvor airbagudløsningsværdien i styreenheden ikke overskrides.

Vigtige sikkerhedsanvisninger vedr. brug af sikkerhedsseler

- Anvend altid sikkerhedsselen som beskrevet i dette afsnit.
- Sørg for, at sikkerhedsselerne altid kan anvendes og ikke er beskadigede.

⚠ PAS PÅ

- Hvis du har spændt sikkerhedsselen forkert eller slet ikke har spændt den, øges faren for livsfarlige eller dødelige kvæstelser. Sikkerhedsselerne beskytter kun optimalt, hvis de er spændt korrekt.
- Der må aldrig være spændt to personer fast med én sikkerhedssele (gælder også børn).
- Løsn aldrig sikkerhedsselen, mens bilen kører – livsfare!
- Selen må ikke føres hen over faste genstande eller genstande, der kan gå i stykker (briller, kuglepenne etc.), da det kan medføre kvæstelser ved ulykker.
- Selen må ikke sidde i klemme, være beskadiget eller berøre skarpe kanter.
- Sikkerhedsselen må aldrig sidde under armen eller i en anden forkert position.

- Hvis du har meget tykke og åbne beklædningsgenstande på (fx en frakke over en sweater), kan sikkerhedsselen ikke sidde korrekt, og den virker derfor ikke, som den skal.

- Åbningen, som låsetappen skal føres ned i, må ikke være stoppet til med papir eller lignende, da det forhindrer låsetappen i at gå sikkert i hak.

- Du må aldrig ændre selens placering ved hjælp af seleklemmer, holdeøjjer eller lignende.

- Sikkerhedsseler, der er flossede eller har revner, beskadigede sammenføjringer, seleoprullere eller låsedele kan medføre alvorlige kvæstelser i tilfælde af en ulykke. Kontroller derfor regelmæssigt, at ingen af selerne er beskadigede.

- Hvis en sikkerhedssele er blevet ekstremt belastet i forbindelse med en ulykke, skal den udskiftes på et værksted. Det kan være nødvendigt at udskifte sikkerhedsselen, også selv om der ikke er nogen synlige skader på selen. Desuden skal sikkerhedsselerens forankringer også kontrolleres.

- Forsøg aldrig selv at reparere sikkerhedsselerne. Sikkerhedsselerne må ikke afmonteres eller på anden måde ændres.

- Selen skal holdes ren. Hvis den er meget snavset, kan det medføre, at seleoprulleren ikke fungerer korrekt.

Frontalkollisioner og fysikkens grænser

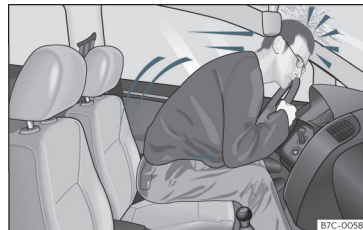

Fig. 7 En fører, der ikke har sikkerhedssele på, bliver kastet fremad.



Fig. 8 En bagsædepassager, der ikke har sikkerhedssele på, bliver kastet fremad og ind i den fastspændte fører.

Rent fysisk sker der følgende i forbindelse med en frontalkollision. Når en bil begynder at køre, besidder både bilen og personerne i

bilen såkaldt kinetisk energi (bevægelsesenergi).

Den kinetiske energis størrelse afhænger i høj grad af bilens hastighed, dens vægt og vægten af personerne i bilen. Jo højere hastighed og vægt, desto mere energi skal der reduceres i tilfælde af en ulykke.

Bilens hastighed er dog den vigtigste faktor. Hvis hastigheden fx fordobles fra 25 km/h til 50 km/h (fra 15 mph til 30 mph), firedobles den kinetiske energi!

Da personerne i bilen i vores eksempel ikke har sikkerhedssele på, bliver hele den kinetiske energi fra personerne i bilen overført til muren ved kollisionen.

Selv om du kun kører med en hastighed mellem 30 km/h (19 mph) og 50 km/h (30 mph), bliver kroppen i tilfælde af en ulykke udsat for kræfter, som let kan overstige et ton (1.000 kg). De kræfter, som din krop udsættes for, tiltager endnu mere ved højere hastigheder.

Personer, der ikke har sikkerhedssele på, er altså ikke forbundet med bilen. I tilfælde af en frontalkollision vil disse personer altså bevæge sig videre med samme hastighed, som bilen bevægede sig med før kollisionen! Dette eksempel gælder ikke kun frontalkollisioner, men alle typer ulykker og kollisioner.

Allerede ved lave hastigheder påvirkes kroppen ved en kollision af så store kræfter, at de

ikke kan afværges med hænderne. I tilfælde af en frontalkollision bliver personer i bilen, der ikke har sikkerhedssele på, kastet fremad og kolliderer ukontrolleret med forskellige dele i kabinen, fx rattet, instrumentpanelet eller forruden »» Fig. 7.

Det er også vigtigt, at bagsædepassagererne spænder sikkerhedssele korrekt, da de i tilfælde af en ulykke ellers bliver slynget ukontrolleret rundt i bilens kabine. En passager på bagsædet, der ikke har spændt sikkerhedssele, er således ikke kun til fare for sig selv, men også for dem, der sidder foran »» Fig. 8.

Korrekt indstilling af sikkerhedsseler

Sådan spændes sikkerhedssele, og sådan tages den af

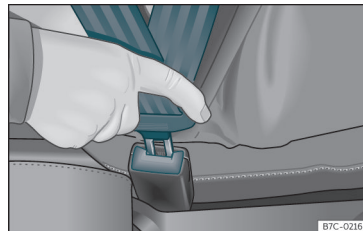

Fig. 9 Sådan sættes sikkerhedsseleens låsetap ind i selelåsen.

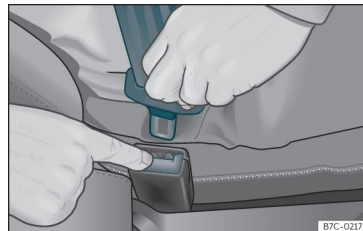





Fig. 10 Frigørelse af låsetap fra selelåsen »»

I tilfælde af en opbremsning eller ulykke holder korrekt spændte sikkerhedsseler personerne i bilen i en sådan position, at sikkerhedsselerne kan yde maksimal beskyttelse »» .

Sådan spændes sikkerhedsselen

Spænd altid sikkerhedsselen korrekt, inden du kører.

- Indstil forsædet og hovedstøtten korrekt »» Side 13.
- Sørg for, at bagsæderyglænet er gået i hak i lodret position »» .
- Tag fat i selens låsetap, og træk selen jævnt hen over brystet og hofterne. **Selen** må ikke sno sig »» .
- Stik låsetappen ind i den seletås, der hører til den pågældende siddeplads »» Fig. 9.
- Kontroller, at låsetappen sidder korrekt fast i låsen, ved at trække i selen.

Sådan tages sikkerhedsselen af

Sikkerhedsselen må kun tages af, når bilen holder stille »» .

- Tryk på den røde knap på seletåsen »» Fig. 10. Låsetappen springer ud.
- Før selen tilbage med hånden, mens den ruller op. Det letter oprulningen, sikkerhedsselen bliver ikke snoet, og beklædningen bliver ikke beskadiget.

PAS PÅ

- Sikkerhedsselerne beskytter kun optimalt, hvis ryglænet står i lodret position, og sikkerhedsselen er spændt korrekt i forhold til kroppens størrelse.
- Hvis du tager sikkerhedsselen af under kørsel, kan det medføre alvorlige eller dødelige kvæstelser i tilfælde af en ulykke eller opbremsning!
- Selve sikkerhedsselen eller en løs sikkerhedssele kan forårsage alvorlige kvæstelser, hvis sikkerhedsselen forskydes fra hårde dele af kroppen i retning mod bløde dele af kroppen (fx maven).

Korrekt placering af sele

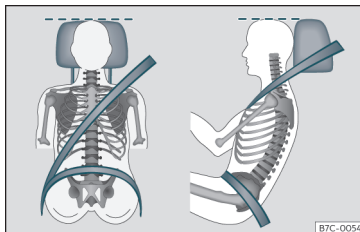

Fig. 11 Korrekt placering af sikkerhedssele og korrekt indstilling af hovedstøtte set forfra og fra siden

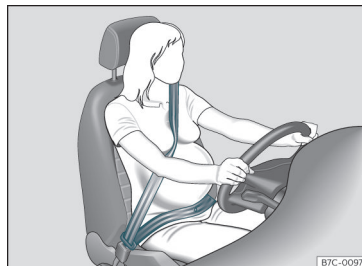

Fig. 12 Sikkerhedsselens placering hos gravide

Det er kun, hvis sikkerhedsselen er placeret korrekt, at den kan beskytte optimalt i tilfælde af en ulykke og dermed reducere faren for alvorlige eller dødelige kvæstelser. Desuden holder en korrekt placering af sikkerhedsselen personen i en sådan position, at en airbag, der udløses, kan give maksimal beskyttelse. Du skal derfor altid spænde sikkerhedsselen og sørge for, at den sidder korrekt.

Hvis personerne i bilen sidder forkert, kan det medføre alvorlige eller dødelige kvæstelser »» Side 13, Sådan sidder personerne i bilen korrekt.

- Sikkerhedsselens skulderdel skal altid sidde midt på skulderen og aldrig hen over halsen, over armen, under armen eller bag ryggen.
- Sikkerhedsselens hoftedel skal altid sidde hen over hofterne og aldrig hen over maven.

- Sørg altid for, at sikkerhedsselen sidder fladt og tæt ind til kroppen. Træk om nødvendigt lidt i selen.

Hos **gravide** skal sikkerhedsselen placeres jævnt hen over brystet og så lavt hen over hofterne som muligt samt ligge fladt ind til kroppen. Dermed trykker den ikke på underlivet. Dette gælder under hele graviditeten >>> **Fig. 12.**

Tilpasning af selens placering i forhold til kropsstørrelse

Selens placering kan tilpasses ved hjælp af højdeindstillingen til forsæderne.

PAS PÅ

Forkert placering af selen kan medføre alvorlige eller dødelige kvæstelser i tilfælde af en ulykke.

- Sikkerhedsselens skulderdel skal sidde midt på skulderen og aldrig under armen eller hen over halsen.
- Sikkerhedsselen skal sidde fladt og tæt ind til overkroppen.
- Sikkerhedsselens hoftedel skal sidde hen over hofterne og aldrig hen over maven. Sikkerhedsselen skal sidde fladt og tæt ind til hofterne. Træk om nødvendigt lidt i selen.
- Hos gravide skal selens hoftedel placeres så lavt hen over hofterne som muligt og ligge "fladt" rundt om maven >>> **Fig. 12.**

- Sikkerhedsselen må ikke være snoet, mens den er spændt.
- Efter korrekt indstilling må sikkerhedsselen ikke holdes væk fra kroppen med hånden.
- Selen må ikke føres hen over faste genstande eller genstande, der kan gå i stykker, fx briller, kuglepenn eller nøgler.
- Selens placering må aldrig ændres ved hjælp af seleklemmer, holdeøjjer eller lignende.

Anvisning

Personer, der på grund af fysiske forhold ikke kan få sikkerhedsselen til at sidde korrekt, bør henvende sig til et værksted for at få informationer om en eventuel montering af specielle dele, således at sikkerhedsselen og airbaggene kan beskytte optimalt. CUPRA anbefaler, at du tager hen til en SEAT partner.

Selestrammer

Selestrammerens funktion

Sikkerhedsselerne til forsæderne og de yderste bagsædepladser er udstyret med selestrammer.

Ved hjælp af sensorer bliver selestrammerne kun aktiveret ved frontal- og sidekollisioner

og påkørsler bagfra, der sker med stor kraft, eller i forbindelse med plug-in-hybridbiler hvis bilen ruller rundt.

Ved hjælp af selestrammerne bliver sikkerhedsselerne strammet modsat den retning, de trækkes ud i, og personernes bevægelse fremad reduceres.

Selestrammerne arbejder sammen med airbagsystemet. Afhængigt af kollisionstypen bliver selestrammerne aktiveret sammen med nogle af airbaggene.

Anvisning

- Når selestrammerne udløses, opstår der fint støv. Det er normalt og er ikke tegn på brand i bilen.
- Når hele bilen eller enkelte dele af systemet skal skrottes, skal de gældende sikkerhedsforskrifter altid overholdes. På værksteder kender de disse forskrifter og kan give dig nærmere oplysninger om dem.

Service og bortskaffelse af selestrammer

Selestrammerne er en del af sikkerhedsselerne, der er placeret ved siddepladserne i din bil. Hvis du udfører arbejde på en selestrammer eller af- og påmonterer dele af systemet på grund af andre reparationer, kan sikkerhedsselen blive beskadiget. Dette kan >>>

medføre, at selestrammerne ikke fungerer korrekt eller slet ikke fungerer i tilfælde af en ulykke.

For at selestrammernes funktion ikke skal blive reduceret, og afmonterede dele ikke skal forårsage kvæstelser og forurening, skal der overholdes nogle forskrifter, som de kender på værkstederne.

PAS PÅ

- Arbejde, der ikke er udført fagligt korrekt, og reparationer, som du selv har udført, øger faren for alvorlige eller dødelige kvæstelser, da det kan føre til, at selestrammerne ikke udløses eller udløses uventet.
- Selestrammeren og sikkerhedsselen inklusive seleoprulleren kan ikke repareres.
- Enhver form for arbejde på selestrammerne og sikkerhedsseleer samt af- og påmontering af systemets dele i forbindelse med andre reparationer må kun foretages på et værksted.
- Selestrammerne beskytter dig kun i tilfælde af én ulykke og skal udskiftes efter en udløsning.

Miljøanvisning

Airbagmodulerne og selestrammerne kan indeholde perklorat. Overhold gældende lov vedr. bortskaffelse.

PreCrash-system*

Funktioner

PreCrash er et assistentsystem, som i potentielle farlige situationer indleder foranstaltninger til beskyttelse af personer i bilen, men som ikke kan forhindre kollisioner.

Det fulde omfang af funktioner er kun til rådighed, hvis der ikke er valgt en særlig køreprofil, og der ikke foreligger nogen funktionsfejl.

Grundfunktioner

Afhængigt af de gældende regler i det pågældende land og bilens udstyr kan følgende funktioner udløses enkeltvis eller sammen i kritiske kørselssituationer (fx i forbindelse med en nødopbremsning eller i forbindelse med under- og overstyring) fra en hastighed på ca. 30 km/h (20 mph).

- Reversibel selestramning af de spændte, forreste sikkerhedsseleer
- Tænding af havariblink
- Automatisk lukning af sideruder (så de kun er en smule åbne) og afhængigt af udstyr glastaget
- Hvis bilen ruller rundt, bliver sikkerhedsseleer selestrammere afhængigt af udstyr aktiveret.

Alt efter hvor kritisk kørselssituationen er, bliver sikkerhedsseleer enten strammet enkeltvis, eller begge bliver strammet samtidig.

Yderligere informationer om områdeovervågningssystemet (Front Assist)

I biler med Front Assist »» Side 223 analyseres inden for de systemmæssige grænser information om faren for en mulig kollision med et forankørende køretøj. Ved en høj kollisionssandsynlighed som følge af påkørsel bagfra eller efter aktivering af Front Assist kan funktionerne i PreCrash-systemet også blive aktiveret.

Yderligere informationer om nødsituationsassistenten (Emergency Assist)

I biler med nødsituationsassistent analyseres inden for de systemmæssige grænser informationer om førerens aktivitet. Hvis der registreres en inaktivitet, kan følgende funktioner i PreCrash-systemet blive aktiveret:

- Reversibel selestramning
- Automatisk lukning af sideruder (så de kun er en smule åbne) og afhængigt af udstyr glastaget

Aktivering af PreCrash-system

Afhængigt af udstyr kan PreCrash-systemet deaktiveres delvis ved at deaktivere hjulspindreguleringen og/eller stabilitetsprogrammet. Hvis disse sikkerhedsselesystemer

i bilen er aktiveret (som standard hver gang tændingen tilsluttes), er systemet helt aktiveret.

Indstilling i forbindelse med køreprofilvalg

I biler med køreprofilvalg tilpasses PreCrash-systemet til den specifikke bilindstilling i den valgte køreprofil »» Side 211.

Begrænset funktion

PreCrash-systemet er ikke til rådighed eller kun til rådighed i begrænset omfang under følgende betingelser:

- Hvis TCS og/eller ESC er deaktiveret
- Når du bakker
- Hvis der er en funktionsfejl i airbagstyreenheden
- Hvis der er en fejl i selve systemet, ESC eller Front Assist

Fejl og løsninger

Ved en fejl i PreCrash-systemet vises informationen **System ikke tilgængeligt** eller **System kun tilgængeligt under bestemte betingelser** konstant i kombiinstrumentets display. Kør hen til et CUPRA værksted eller et SEAT værksted, og få systemet kontrolleret.

⚠ PAS PÅ

PreCrash-systemet kan ikke overvinde fysiske grænser og arbejder udelukkende inden for de systemmæssige grænser. Anvendelsen af systemet retfærdiggør under ingen omstændigheder at indgå risici, der udgør en sikkerhedsmæssig fare. Front Assist fritager ikke føreren for at skulle være opmærksom og kan ikke alene forhindre en kollision.

- Tilpas altid hastigheden og sikkerhedsstanden til den forankørende bil til udsynet samt vej-, vej- og trafikforholdene.
- Systemet registrerer ikke altid alle objekter.
- Systemet kan ikke reagere på personer, dyr eller objekter, der krydser kørebanen, eller som er svære at registrere.
- Metalliske objekter (fx autoværn) eller andre objekter i det offentlige trafiknet eller ugunstige vejforhold kan begrænse systemets funktion og dermed kapaciteten i registreringen af en kollisionsrisiko.
- Ignorer aldrig lysende advarselslamper og visninger i instrumentenheden.

⚠ PAS PÅ

Hvis førerens opmærksomhed afledes, kan det forårsage ulykker og kvæstelser.

- Foretag ingen indstillinger i infotainmentsystemet under kørsel.

Airbagsystem

Kort introduktion

Hvorfor skal man spænde sikkerhedssele og sidde korrekt?

For at airbaggene kan give optimal beskyttelse, når de udløses, skal sikkerhedssele altid sidde rigtigt, og personen i bilen skal sidde korrekt.

Airbagsystemet er ikke en erstatning for sikkerhedssele, men en del af bilens samlede passive sikkerhedskoncept. Vær opmærksom på, at airbagsystemet kun giver optimal beskyttelse, hvis sikkerhedssele spændes korrekt, og hovedstøtterne indstilles korrekt. Derfor skal sikkerhedssele ikke kun anvendes på grund af færdselsloven, men også af hensyn til sikkerheden »» Side 16, Hvorfor sikkerhedssele?

Airbaggen folder sig ud i løbet af få millisekunder. Derfor kan der forårsages dødelige kvæstelser, hvis du i øjeblikket for airbagudløsningen har indtaget en forkert siddeposition. Derfor er det nødvendigt, at alle personer i bilen sidder korrekt under kørsel.

En kraftig opbremsning kort før en ulykke kan føre til, at en person uden sikkerhedssele slynges frem i det område, hvor airbaggen udløses. I dette tilfælde kan personen påføre »

sig livsfarlige eller dødelige kvæstelser, hvis airbaggen udløses. Det gælder især for børn.

Hold altid størst mulig afstand til frontairbaggen. Så kan den i tilfælde af en udløsning folde sig helt ud og dermed beskytte optimalt.

De vigtigste faktorer for udløsning af airbaggene er ulykkens type, kollisionsvinklen og bilens hastighed.

Det afgørende for udløsning af airbaggene er det decelerationsforløb, som forekommer og måles af styreenheden i forbindelse med kollisionen. Hvis decelerationsforløbet i forbindelse med en kollision er under den værdi, der er gemt i styreenheden, bliver front-, side- og/eller hovedairbags ikke udløst. Vær opmærksom på, at synlige og store skader på ulykkesbilen ikke er nogen indikation af, at airbaggene skulle have været udløst.

PAS PÅ

- Forkert anvendelse af sikkerhedsselerne eller en forkert siddeposition kan medføre alvorlige eller dødelige kvæstelser.
- Alle personer i bilen – også børn – der ikke er fastspændt korrekt, kan blive alvorligt eller dødeligt kvæstet, hvis airbaggen udløses. Børn op til 12 år skal altid sidde på bagsædet. Tag aldrig børn med i bilen, hvis de ikke er fastspændt eller ikke er fastspændt korrekt i forhold til deres vægt.
- For at reducere faren for kvæstelser på grund af en airbag, der udløses, skal du al-

tid spænde sikkerhedsselen korrekt >>> Side 16.

Beskrivelse af airbagsystemet

I samspil med sikkerhedsselerne tilbyder airbagsystemet en ekstra beskyttelse af personer i bilen.

Airbagsystemet består (afhængigt af bilens udstyr) af følgende elementer:

- Elektronisk styreenhed
- Frontairbags til fører og forsædepassager
- Knæairbag til fører
- Sideairbags
- Centerairbag til fører
- Hovedairbags
- Kontrollampe  for airbag i kombiinstrumentet >>> Side 25
- Nøglekontakt til frakobling af forsædepassagerens frontairbag
- Kontrollampe til fra- og tilkobling af forsædepassagerens frontairbag

Airbagsystemets funktion overvåges elektronisk. Airbagkontrollampen lyser altid i nogle sekunder, efter at tændingen er tilsluttet (selvdiagnose).

Der er fejl i systemet, hvis kontrollampen :

- ikke lyser, når tændingen tilsluttes >>> Side 25
- ikke slukker, ca. 4 sek. efter at tændingen er tilsluttet
- slukker og lyser igen, efter at tændingen er tilsluttet
- lyser eller blinker under kørsel.

Airbagsystemet udløses ikke:

- hvis tændingen er afbrudt
- ved mindre frontkollisioner
- ved mindre sidekollisioner
- ved påkørsler bagfra

PAS PÅ

- Sikkerhedsselerne og airbagsystemet beskytter kun optimalt, hvis personerne sidder korrekt >>> Side 13.
- Hvis der er fejl i airbagsystemet, skal det omgående kontrolleres på et værksted. Ellers er der risiko for, at airbagsystemet ikke udløses eller ikke udløses korrekt i tilfælde af en ulykke.

Airbagaktivering

Airbaggene folder sig ud på brøkdeler af et sekund og med høj hastighed for at kunne

give ekstra beskyttelse i tilfælde af en ulykke. Når airbaggen folder sig ud, kan der dannes fint støv. Det er normalt og er ikke tegn på brand i bilen.

Airbagsystemet er kun klart til brug, når tændingen er tilsluttet.

I særlige ulykkesituationer kan forskellige airbags blive udløst på samme tid.

Airbaggene **udløses ikke** ved lette frontal- og sidekollisioner eller ved påkørsler bagfra. Hvis bilen ruller rundt, bliver airbaggene kun udløst i plug-in-hybridbiler.

Udløsningsfaktorer

De omstændigheder, der forårsager en aktivering af airbagsystemet, kan ikke beskrives på generel vis. Nogle faktorer spiller en vigtig rolle i den forbindelse, fx kollisionsobjektets beskaffenhed (hårdt, blødt), kollisionsvinklen og bilens hastighed.

Det afgørende for en udløsning af airbagge- ne er decelerationsforløbet.

Styreenheden analyserer kollisionsforløbet og udløser det pågældende sikkerhedssystem.

Hvis den deceleration, der forekommer og måles ved en kollision, ligger under de referenceværdier, som er gemt i styreenheden, udløses airbaggene ikke, selv om bilen godt kan være kraftigt deformeret som følge af kollisionen.

Ved kraftige frontalkollisioner udløses følgende airbags:

- Førerens frontairbag
- Forsædepassagerens frontairbag
- Knæairbag til fører*
- Hovedairbags (afhængigt af kollisionens kraft)

Ved kraftige sidekollisioner kan nogle af (eller alle) følgende airbags (afhængigt af kollisionens kraft) udløses:

- Hovedairbaggen i den side, hvor kollisionen sker
- Sideairbaggen foran i den side, hvor kollisionen sker
- Sideairbaggen bag i den side, hvor kollisionen sker*
- Centerairbag*

Hvis bilen er involveret i en ulykke, hvor der finder en airbagudløsning sted, sker der følgende:

- Kabinelyset lyser (hvis kontakten til kabinelyset står på dørkontaktstillingen).
- Havariblinket tændes.
- Alle døre låses op.
- Brændstofflørslen til motoren afbrydes.
- I hybridbiler afbrydes højspændingssystemet.
- Der foretages et nødopkald*.

Airbaggenes funktion

Airbagsystemets kontrollamper



Lyser i kombiinstrumentet

Fejl i airbag- og selestrammersystem.
Kontakt et værksted, og få straks systemet kontrolleret.



Lyser i tagkonsollen



Forsædepassagerens frontairbag frakoblet.
Kontroller, om airbaggen skal forblive frakoblet.







Lyser i tagkonsollen

Forsædepassagerens frontairbag tilkoblet
Kontrollampen slukker ca. 60 sek. efter tilslutning af tændingen.

Når tændingen tilsluttes, lyser nogle af advarsels- og kontrollamperne kortvarigt i forbindelse med en funktionskontrol. De slukker efter få sekunder.

Hvis kontrollampen til airbag- og selestrammersystemet  bliver ved med at lyse eller blinker, er der tale om en fejl i airbag- og selestrammersystemet >>> . Kontakt et værksted, og få straks systemet kontrolleret.

Når forsædepassagerens frontairbag er frakoblet, bliver advarselslampen **PASSENGER AIR BAG OFF**  i den midterste del af instrumentpanelet ved med at lyse for at minde om den frakoblede airbag. Hvis

kontrollampen **ikke lyser konstant** eller lyser sammen med kontrollampen  i kombiinstrumentet, når forsædepassagerens frontairbag er frakoblet, er der en fejl i airbagsystemet >>> . Hvis kontrollampen blinker, er der en systemfejl i frakoblingen af airbaggen >>> . Kontakt et værksted, og få straks systemet kontrolleret.

PAS PÅ

Hvis der er en fejl i airbag- og selestramersystemet, kan det muligvis ikke udløses korrekt, slet ikke udløses eller udløses utilsigtet.

- Der er fare for alvorlige skader eller død for personer i bilen. Få straks systemet kontrolleret på et værksted.
- Monter ikke børnesædet på passagersædet, eller fjern børnesædet, hvis det allerede er monteret! Forsædepassagerens frontairbag kan trods fejlen udløses i tilfælde af en ulykke.

FORSIGTIG

Vær altid opmærksom på lysende kontrollamper og tilhørende beskrivelser og anvisninger for at undgå beskadigelse af bilen eller skader på personer i bilen.

Frontairbags

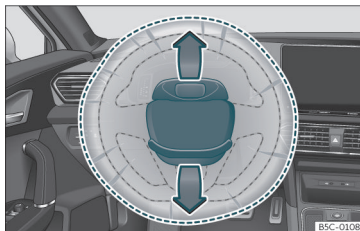

Fig. 13 Førers frontairbag er placeret i rattet.

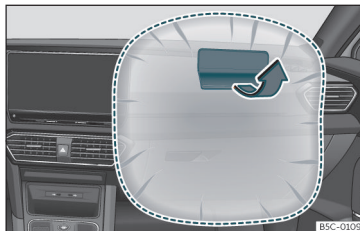



Fig. 14 Forsædepassagerens frontairbag i instrumentpanelet

Førers frontairbag er placeret i rattet og forsædepassagerens frontairbag i instrumentpanelet. Monteringsstedet er markeret med ordet "AIRBAG".

Når frontairbagene til føreren og forsædepassageren udløses, åbnes airbagafdækning-

gerne og bliver siddende på rattet eller instrumentpanelet >>> Fig. 13 >>> Fig. 14.

Frontairbagsystemet giver som supplement til sikkerhedsselerne en ekstra beskyttelse af førerens og forsædepassagerens hoved og overkrop ved kraftige frontalkollisioner >>> .

Deres specielle konstruktion gør, at gassen slipper kontrolleret ud, ved at en person rammer luftpuden. Dermed beskyttes hovedet og brystkassen af airbaggen. Efter en kollision tømmes luftpuden, så der igen er frit udsyn fremad.

PAS PÅ

- Der må ikke være andre personer, dyr eller genstande mellem personer på forsæderne og airbags virkeområde.
- Airbags beskytter dig kun i tilfælde af en ulykke og skal udskiftes efter en udløsning.
- Der må heller ikke fastgøres genstande som fx drikkevareholdere eller telefonholdere på airbagmodulernes afdækninger.

Til- og frakobling af forsædepassagerens frontairbag*



Fig. 15 Nøglekontakt til til- og frakobling af forsædepassagerens frontairbag



Fig. 16 I tagkonsollen: kontrollampe, der viser, om forsædepassagerens airbag er frakoblet

Forsædepassagerens frontairbag skal frakobles, hvis du undtagelsesvis benytter et bagudvendt børnesæde på passagersædet.

CUPRA anbefaler, at du kun monterer børnesædet på bagsædet, så forsædepassagerens frontairbag kan forblive tilkoblet.

Hvis forsædepassagerens airbag er **frakoblet**, betyder det, at kun frontairbaggen i passagersiden er frakoblet. Alle andre airbags i bilen er stadig tilkoblede.

Til- og frakobling af forsædepassagerens frontairbag

- Afbryd tændingen.
- Åbn døren i passagersiden.
- Sæt nøglekammen ind i den slids, hvormed forsædepassagerens frontairbag kan frakobles >>> Fig. 15. I den forbindelse skal nøglen stikkes helt ind, så det svarer til ca. 3/4 af nøglekammens længde.
- Drej forsigtigt nøglen til positionen **OFF** (frakobling) eller **ON** (tilkobling). Hvis det er vanskeligt, skal du sikre dig, at nøglen er stukket helt ind.
- Luk passagerdøren.
- Efter frakobling af airbaggen skal du kontrollere, at kontrollampen **OFF** i teksten **PASSENGER AIR BAG** i tagkonsollen lyser, mens tændingen er tilsluttet >>> Fig. 16.
- Efter tilkobling af airbaggen igen skal du kontrollere, at kontrollampen **OFF** ikke lyser, mens tændingen er tilsluttet, og at kontrollampen **ON** lyser i 60 sek. og derefter slukker.

⚠ PAS PÅ

- Føreren er ansvarlig for, om airbaggen er fra- eller tilkoblet.
- Det er kun tilladt at frakoble airbaggen, mens tændingen er afbrudt! Ellers kan det føre til en fejl i airbagfrakoblingssystemet.
- Nøglen må under ingen omstændigheder blive siddende i kontakten til airbagfrakobling, da nøglen risikerer at blive beskadiget, eller der kunne ske en utilsigtet til- eller frakobling af airbaggen under kørsel.
- Airbags, som er blevet frakoblet, skal tilkobles igen hurtigst muligt, så de igen kan beskytte personerne i bilen i tilfælde af en ulykke.

Knæairbag*



Fig. 17 | Førersiden: knæairbaggens monteringssted

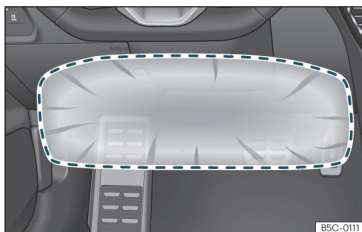

Fig. 18 | Førersiden: virkeområde for knæairbag

Knæairbaggen er placeret i førersiden i den nederste del af instrumentpanelet »» Fig. 17. Monteringsstedet er markeret med ordet "AIRBAG".

Det rødt markerede område »» Fig. 18 viser virkeområdet for den udløste knæairbag.

Der må aldrig lægges eller monteres genstande i dette område.

⚠ PAS PÅ

- Knæairbaggen udfolder sig foran førerens knæ. Sørg altid for, at knæairbaggens virkeområde er frit.
- Monter aldrig genstande på knæairbaggens afdækning samt i dens virkeområde.
- Indstil førersædet, så der er mindst 10 cm (4 tommer) mellem knæene og denne airbag. Hvis du på grund af fysiske forhold ikke kan opfylde dette, skal du altid henvende dig til et værksted.

Centerairbag*

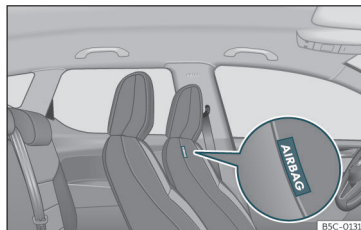

Fig. 19 | På førersædets ryglænspolstring: centerairbag

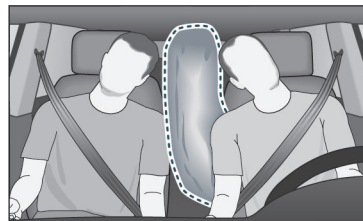

Fig. 20 | Centerairbag, der er foldet helt ud (udløsningsområde)

Centerairbaggen monteres til forsæderne og er placeret i førersædets ryglænspolstring.

Centerairbaggens monteringssted er markeret med teksten "AIRBAG" »» Fig. 19.

Det rødt markerede område viser virkeområdet for den udløste centerairbag (udløsningsområde) »» Fig. 20. Af denne grund må der ikke være placeret genstande i dette område »» ⚠.

Centerairbaggen udløses ved en sidekollision, eller hvis bilen ruller rundt*, og reducerer på den måde risikoen for kvæstelser af personer i bilen.

⚠ PAS PÅ

Ved udløsning folder airbaggen sig ud på brøkkele af et sekund og med høj hastighed.

- Sørg altid for, at centerairbaggens udløsningsområde er frit.
- Monter ikke genstande på afdækningen eller i centerairbaggens udløsningsområde.
- Der må ikke være andre personer, dyr eller genstande mellem personer på for-sæderne og airbaggens udløsningsområde. Sørg for, at dette altid bliver overholdt af alle personer i bilen inklusive børn.
- Anvend aldrig sædeindtræk/skånebe-træk, der ikke er blevet udtrykkeligt godkendt til bilens sæder. Ellers kan centerair-baggen ikke udfoldes i tilfælde af en udløs-ning.

⚠ PAS PÅ

Ukorrekt brug af fører- eller passagersædet kan forhindre centerairbaggen i at fungere korrekt og forårsage alvorlige kvæstelser.

- Forsæderne må ikke afmonteres fra bil- en, og der må ikke foretages nogen æn- dringer på forsædernes dele.
- Hvis siden på ryglænene udsættes for store belastninger, er der risiko for, at centerairbaggen ikke udløses korrekt, slet ikke udløses eller udløses uventet.
- Beskadigelse af de originale sædeind- træk eller af sømmen i centerairbaggens modulområde skal straks repareres på et værksted.

Sideairbags*



Fig. 21 Sideairbag i førersæde

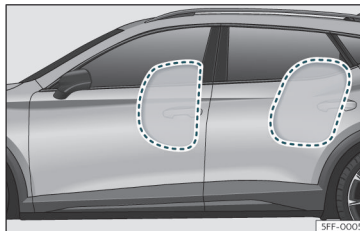

Fig. 22 Fuldt oppustede sideairbags i venstre side af bilen

Sideairbaggen er placeret i førersædets >>> Fig. 21 og passagersædets ryglænspol- string.

Airbaggenes placering er markeret med tek- sten AIRBAG i ryglænenes øverste område.

Sideairbagsystemet giver som supplement til sikkerhedsselelerne en ekstra beskyttelse af overkroppen ved kraftige sidekollisioner >>> ⚠.

I tilfælde af en sidekollision reducerer side- airbaggen risikoen for kvæstelser af de dele af kroppen, der er direkte berørt af kollisio- nen. Ud over den almindelige beskyttelse via sikkerhedsselelerne bliver personerne i bilen også holdt fast i forbindelse med en sidekollis- ion; på denne måde udfolder disse airbags deres optimale beskyttelse.

⚠ PAS PÅ

- Hvis personerne i bilen ikke benytter sik- kerhedssele, læner sig fremad under kørsel eller sidder forkert, udsætter de sig for en øget fare for kvæstelser ved udløsning af si- deairbagsystemet.
- For at sideairbaggen kan beskytte opti- malt, skal man under kørsel altid sidde så- dan, at sikkerhedsselelerne sidder korrekt.
- I tilfælde af en sidekollision bliver sideair- baggen ikke udløst, hvis sensorerne ikke måler trykstigningen inde i dørene korrekt. Det kan ske, hvis luften slipper ud af områ- der med huller eller åbninger i dørbeklæd- ningerne.
- Kørsel ikke, hvis dele af dørenes indvendige beklædning er afmonteret, eller beklæd- ningen ikke er placeret korrekt.

>>

- Kør ikke, hvis højttalerne i dørbeklædningerne er afmonteret, medmindre åbningerne til højttalerne er dækket ordentligt til.
- Kontroller, at åbningerne er dækket til eller lukket af, når du har monteret højttalere eller andet tilbehør i de indvendige dørbeklædninger.
- Der må ikke være andre personer, dyr eller genstande mellem personer på de yderste siddepladser og airbaggens virkeområde. For at sideairbaggenes funktion ikke bliver forringet, må der ikke monteres tilbehørsdele som fx drikkevarerholdere på dørene.
- Hæng kun lette beklædningsgenstande på tøjkrøgene i bilen. Der må ikke være tunge genstande eller genstande med skarpe kanter i lommerne.
- Siden på ryglænene må ikke udsættes for store belastninger (fx kraftige stød eller slag), da det kan medføre, at systemet bliver beskadiget. I så fald vil sideairbaggene ikke blive udløst!
- Anvend under ingen omstændigheder sæde- eller skånebetræk på sæder med sideairbag, hvis de ikke er udtrykkeligt godkendt til din bil. Da luftpuden folder sig ud fra sæderyglænet, bliver sideairbaggens beskyttende funktion væsentligt forringet, hvis der anvendes sæde- eller skånebetræk, som ikke er godkendt.
- Beskadigelse af de originale sædeindtræk eller af sømmen i området ved side-

airbaggene skal straks repareres på et værksted.

- Airbags beskytter dig kun i tilfælde af en ulykke og skal udskiftes efter en udløsning.
- Alt arbejde på airbaggen samt af- og påmontering af systemets dele i forbindelse med andet reparationsarbejde (fx af- og påmontering af forsæde) må kun foretages på et værksted. Er det ikke tilfældet, kan der opstå fejl i airbagsystemet.

Hovedairbags*

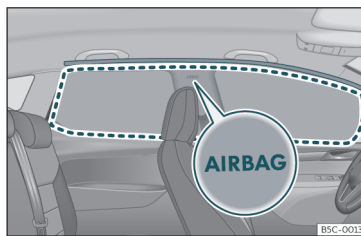

Fig. 23 Placering af hovedairbags

Hovedairbaggene er placeret over dørene i begge sider af kabinen »» Fig. 23 og er markeret med teksten AIRBAG.

Hovedairbagsystemet giver som supplement til sikkerhedsselerne en ekstra beskyttelse af hoved og overkrop ved kraftige sidekollisioner, eller hvis bilen ruller rundt* »»

Det rødt markerede område viser virkeområdet for den udløste hovedairbag (udløsningsområde) »» Fig. 23. Derfor må der aldrig placeres eller fastgøres genstande i dette område »» .

Ved en sidekollision udløses hovedairbaggen i den side, hvor kollisionen sker.

I forbindelse med sidekollisioner reducerer bilens hovedairbags faren for kvæstelser på den del af kroppen, som vender mod kollisionen, for de personer, der sidder på forsæderne og på de yderste bagsædepladser.

PAS PÅ

- For at hovedairbaggene kan beskytte optimalt, skal du altid sidde sådan, at sikkerhedsselen sidder korrekt.
- Af hensyn til sikkerheden skal hovedairbaggen frakobles, hvis kabinen er delt med en rude. Henvend dig til et værksted for at få foretaget denne frakobling.
- Der må ikke være andre personer, dyr eller genstande mellem personer i bilen og hovedairbaggenes virkeområde, så hovedairbaggene kan folde sig ud uhindret og give optimal beskyttelse. Af samme grund må der ikke monteres rullegardiner på sideruderne, der ikke udtrykkeligt er godkendt til din bil.
- Hæng kun lette beklædningsgenstande på tøjkrøgene i bilen. Der må ikke være tunge genstande eller genstande med skarpe

kanter i lommerne. Desuden må du ikke anvende bøjler til ophængning af tøj.

- Airbags beskytter dig kun i tilfælde af en ulykke og skal udskiftes efter en udløsning.
- Alt arbejde på hovedairbaggen samt af- og påmontering af systemets dele i forbindelse med andet reparationsarbejde (fx afmontering af loftbeklædning) må kun foretages på et værksted. Er det ikke tilfældet, kan der opstå fejl i airbagsystemet.
- Styringen af side- og hovedairbaggene sker ved hjælp af sensorer, der er placeret inde i forlørene. For ikke at reducere side- og hovedairbaggenes korrekte funktion må der ikke foretages ændringer på hverken dørene eller dørbeklædningerne (fx eftermontering af højttalere). Skader på forløren kan reducere airbagsystemets funktion. Alt arbejde på forløren skal udføres af et værksted.

Sikker transport af børn

Sikkerhed for børn

Introduktion

Af hensyn til sikkerheden og på baggrund af ulykkesstatistikker bør børn op til 12 år altid sidde på bagsædet. Alt efter alder, størrelse og vægt skal børn spændes fast på bagsædet i et børnesæde eller ved hjælp af bilens sikkerhedsseler. Af hensyn til sikkerheden bør børnesædet monteres midt på bagsædet eller bag passagersædet.

Fysikkens grænser gælder også for børn i tilfælde af en ulykke >>> Side 18. I modsætning til voksne er børns muskler og knoglestruktur ikke fuldt udviklede. Derfor er der større risiko for, at børn pådrager sig kvæstelser.

For at mindske denne risiko må børn kun sidde i specielle børnesæder!

Vi anbefaler, at du anvender et børnesikkerhedssystem fra Original Tilbehør med navnet Peke. Det fås til alle aldre (men ikke i alle lande) (se www.cupraofficial.com).

Disse specielle udviklede og godkendte systemer opfylder normen ECE-R44.

CUPRA anbefaler, at de børnesæder, der er på hjemmesiden, fastgøres på følgende måde:

- Bagudvendte børnesæder (gruppe 0+): ISOFIX og støtte (ROMER BABY SAFE PLUS SHR II + ISOFIX BASE / PEKE GO I-SIZE + I-SIZE BASE)

- Børnesæder i kørselsretningen (gruppe 1): ISOFIX og Top Tether (ROMER DUO PLUS + TOP TETHER / PEKE G1 TRIFIX I-SIZE)

- Børnesæder i kørselsretningen (gruppe 2): sikkerhedssele og ISOFIX (ROMER BRITAX KIDFIX² S)

- Børnesæder i kørselsretningen (gruppe 3): sikkerhedssele (TAKATA MAXI)

Ved montering og brug af børnesæder skal gældende lov på området og børnesædeproducentens anvisninger overholdes. Læs og overhold under alle omstændigheder >>> Side 33.

Vi anbefaler, at du lægger børnesædeproducentens betjeningsvejledning ind i service-mappen, så du altid har den i bilen.

Opdeling af børnesæder i forskellige grupper



Fig. 24 Eksempler på børnesæder

Anvend kun godkendte børnesæder, der er egnede til det pågældende barn.

Normen ECE-R44 eller ECE-R129 gælder for disse sæder. ECE-R betyder Economic Commission for Europe-regulativ.

Børnesæder efter vægtgruppe

Børnesæderne opdeles i fem forskellige grupper:

Aldersgruppe	Barnets vægt
Gruppe 0	Op til 10 kg
Gruppe 0+	Op til 13 kg
Gruppe 1	Fra 9 til 18 kg
Gruppe 2	Fra 15 til 25 kg
Gruppe 3	Fra 22 til 36 kg

Børnesæder, der er kontrolleret i henhold til ECE-R44- eller ECE-R129-normen, bærer ECE-R44- eller ECE-R129-kontrolmærket (et stort E i en cirkel med et kontrolnummer nedenunder).

Ved montering og brug af børnesæder skal gældende lov på området og børnesædeproducentens anvisninger overholdes.

Vi anbefaler, at du lægger børnesædeproducentens betjeningsvejledning ind i service-mappen, så du altid har den i bilen.

CUPRA anbefaler at anvende børnesæder fra **Original Tilbehør-kataloget**. Disse sæder er udviklet og kontrolleret med henblik på brug i vores biler. Du kan få oplyst hos vores partnere, hvilket sæde der passer til din model og den ønskede aldersgruppe.

Børnesæder efter godkendelseskategorier

Børnesæder kan have godkendelseskategorierne universel, semiuniversel, bilspecifik

(alle i henhold til normen ECE-R44) eller i-Size (i henhold til normen ECE-R129).

- **Universel:** Børnesæder med godkendelsen universel kan monteres i alle biler. Der skal ikke tages højde for en modelliste. I tilfælde af godkendelsen universel til ISOFIX er børnesædet desuden udstyret med en fastgørelsesrem øverst (Top Tether).

- **Semiuniversel:** Børnesæderne med godkendelsen semiuniversel skal opfylde kravene for godkendelsen universel og desuden have kontrollerede sikkerhedsmæssige anordninger til fastgørelse af børnesædet. Børnesæderne med godkendelsen semiuniversel indeholder en liste med biler, som de må monteres i.

- **Bilspecifik:** Den bilspecifikke godkendelse kræver en særlig dynamisk kontrol af børnesædet for hver bil. Børnesæder med godkendelsen bilspecifik indeholder ligeledes en liste med bilmodeller, som de må monteres i.

- **i-Size:** Børnesæder med godkendelsen i-Size skal opfylde kravene, jf. ECE-R 129, med hensyn til montering og sikkerhed. Producenterne af børnesæderne kan angive, hvilke sæder der har i-Size-godkendelsen for denne bil.

Montering og brug af børnesæder



Fig. 25 Airbagmærkat: på solskærmen i passagersiden



Fig. 26 Airbagmærkat: på passagerdørens bageste ramme

Anvisninger vedr. montering af et børnesæde

Når du skal montere et børnesæde, skal du være opmærksom på nedenstående generelle anvisninger, som gælder for alle børnesæder uafhængigt af fastgørelsessystemet.

- Læs og overhold betjeningsvejledningen fra producenten af børnesædet.
- Monter helst børnesædet på bagsædet bag forsædepassageren, så barnet kan stige ud på fortovet.
- Indstil højden på sikkerhedsselen, så den passer naturligt til børnesædet og ikke har knæk. I forbindelse med børnesæder, der monteres mod kørselsretningen, bør man anvende den nederste position til selehøjdeindstillingen.
- For korrekt anvendelse af et børnesæde, der er monteret på bagsædet modsat kørselsretningen, skal forsædernes ryglæn indstilles på en sådan måde, at de ikke kommer i berøring med børnesædet. I forbindelse med fastgørelsessystemer med et børnesæde i kørselsretningen skal forsædets ryglæn indstilles på en sådan måde, at der er tilstrækkelig plads til barnets fødder.

• For at montere børnesæderne korrekt på bagsædepladserne skal hovedstøtterne indstilles eller afmonteres, for at undgå at de berører børnesædet.

• Hvis der anvendes et børnesæde af typen semi-universal, som fastgøres i bilen ved hjælp af sikkerhedssele og støtte, må det ikke monteres på den midterste bagsædeplads, da afstanden til bunden er mindre end ved de andre sæder, hvilket betyder, at børnesædet ikke stabiliseres tilstrækkeligt på grund af støtten.

• Når man skal anbringe et børnesæde på passagersædet, skal det skubbes så langt bagud som muligt og placeres i den højeste position. Placer ryglænet i lodret position¹⁾.

Vigtige anvisninger vedr. forsædepassagerens frontairbag

På solskærmen og/eller passagerdørens bageste ramme er der placeret en mærkat med vigtige informationer vedr. frontairbaggen til forsædepassageren >>> **Fig. 25**.

Følg sikkerhedsanvisningerne i følgende kapitler:

• Sikkerhedsafstand til forsædepassagerens frontairbag >>> Side 23

¹⁾ Ved anvendelse og montering af børnesæder skal gældende lov i det pågældende land samt forskrifterne fra producenten overholdes.

- Genstande mellem passageren og forsædepassagerens frontairbag »»  i Frontairbags på side 26

En funktionsdygtig frontairbag til forsædepassageren udgør en stor fare for et barn, der sidder med ryggen mod kørselsretningen, idet kollisionstyrken fra en airbag mod børnesædet kan forårsage livsfarlige eller dødelige kvæstelser. Børn op til 12 år skal altid sidde på bagsædet.

Derfor opfordrer vi dig indtrængende til at sørge for, at børn bliver placeret på bagsædet. Det er det sikreste sted i bilen. Som et alternativ kan forsædepassagerens frontairbag frakobles med nøglekontakten »» Side 27. Anvend et børnesæde, der er egnet til barnets alder og størrelse, hvis du skal have børn med i bilen »» Side 32.

PAS PÅ

- Hvis der er monteret et børnesæde på passagersædet, øges faren for livsfarlige eller dødelige kvæstelser for barnet i tilfælde af en ulykke.
- Hvis forsædepassagerens frontairbag udløses, kan den ramme det bagudvendte børnesæde og slynge det mod døren, loftet eller ryglænet med stor kraft.
- Monter aldrig et bagudvendt børnesæde på passagersædet, hvis forsædepassagerens frontairbag ikke er frakoblet – livsfar! Hvis det skulle være nødvendigt, skal du

frakoble frontairbaggen til forsædepassageren »» Side 27. Hvis passagersædet kan indstilles i højden, skal du indstille det bagud til den bageste position og opad til den højeste position. Hvis der findes et fastmonteret sæde, skal du ikke montere børnesikkerhedssystemet på dette.

- I modeller uden nøglekontakt til frakobling af airbaggen skal frakoblingen foretages på et værksted. Husk at tilkoble airbaggen igen, hvis en voksen person vil sidde på passagersædet.
- Giv aldrig et barn lov til at komme med i bilen uden at være fastspændt eller til at stå op eller sidde på knæ under kørsel. I tilfælde af en ulykke kan barnet blive slynget gennem bilen og dermed kvæste sig selv og andre personer i bilen livsfarligt.
- Lad aldrig et barn være alene i børnesædet eller i bilen.
- Børn, der er under 1,50 m høje, må ikke fastspændes med en normal sikkerhedssele uden brug af et børnesæde, da det i tilfælde af en pludselig opbremsning eller en ulykke kan medføre kvæstelser i maveregionen og ved halsen.
- Hvis der monteres et børnesæde på bagsædet, anbefales det at aktivere børnesikkeringen i dørene »» Side 99.

Fastgørelsessystemer

Afhængigt af land anvendes der forskellige fastgørelsessystemer til sikker montering af børnesæder.

Oversigt over fastgørelsessystemer

- **ISOFIX:** ISOFIX er et standardiseret fastgørelsessystem, som muliggør en hurtig og sikker fastgørelse af børnesædet i bilen. ISOFIX-fastgørelsen etablerer en fast forbindelse mellem børnesædet og karrossieret.

Børnesædet har to faste fastgørelsesbøjler, såkaldte låsearme. Disse låsearme går i hak i ISOFIX-holderne, som er placeret mellem bagsædet og bagsæderyglænet (på de yderste sæder). ISOFIX-fastgørelsen anvendes hovedsageligt i Europa »» Side 35. ISOFIX-fastgørelsen skal om nødvendigt suppleres med en fastgørelsesrem øverst (Top Tether) eller en støtte.

- **Trepunktssele:** Børnesædet skal om muligt altid fastgøres med ISOFIX-fastgørelsessystemet i stedet for trepunktssele »» Side 39.

Yderligere fastgørelser:

- **Top Tether:** Fastgørelsesremmen øverst føres over bagsæderyglænet og fastgøres med en krog i fastgørelsespunktet. Fastgørelsespunkterne er placeret på bagsiden af bagsæderyglænet i bagagerummet »» Side

37. Fastgørelsesøjlet til Top Tether-selen er markeret med et ankersymbol.

- **Støtte:** Nogle børnesæder støttes på bilens bund med en støtte. Støtten forhindrer, at børnesædet vipper fremad i tilfælde af en kollision. Børnesæder, der er udstyret med en støtte, må udelukkende anvendes på passagersædet eller på de yderste siddepladser på bagsædet »» . I forbindelse med montering af denne type børnesæder skal du desuden tjekke listen med biler, som er god-

kendt til denne montering. Listen kan du finde i vejledningen til børnesikkerhedssystemet.

Anbefalede fastgørelsessystemer til børnesæder

CUPRA anbefaler, at børnesæderne fastgøres på følgende måde:

- **Bagudvendte babysæder eller børnesæder:** ISOFIX og støtte eller i-Size

- **Børnesæder i kørselsretningen:** ISOFIX og Top Tether

PAS PÅ

Hvis du bruger støtten forkert, kan det medføre alvorlige ulykker eller ulykker med dødelig udgang.

- **Kontroller, at støtten er monteret korrekt og sikkert.**

Fastgørelse af børnesæde med systemet ISOFIX/i-Size og Top Tether

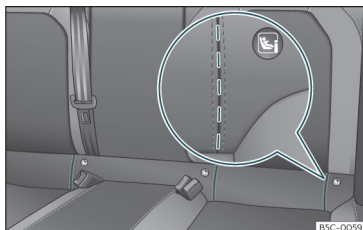

Fig. 27 Bagsæde: præget slids til adgang til ISOFIX/i-Size-holdeøjer

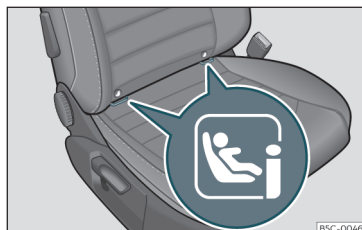

Fig. 28 Passagersæde: ISOFIX-/i-Size-holdeøjer

Børnesæder kan hurtigt, nemt og sikkert fastgøres på de yderste bagsædepladser med "ISOFIX"- og Top Tether-systemet.

Der er monteret to "ISOFIX"-holdeøjer til hver af de to yderste bagsædepladser. I nog-

le biler er holdeøjerne monteret på sædestellet, i andre biler på bagagerumsbunden. "ISOFIX"-holdeøjerne er placeret mellem ryglænet og bagsædet »» **Fig. 27**. Top-Tether-holdeøjerne er placeret i det bageste

område af bagsæderyglænet (bag bagsæderyglænet eller i bagagerumsområdet) »» Side 37.

Se nedenstående tabel over kompatibiliteten for ISOFIX-systemerne i bilen. »»

ISOFIX-positioner i bilen

Vægtklasse	Størrelsesgruppe ^{a)}	Apparat	Passagersæde		Yderste bagsædeplads	Midterste bagsædeplads
			Airbag tilkoblet	Airbag frakoblet		
Gruppe 0: op til 10 kg	E	ISO/R1	X	IL	IL	X
Gruppe 0+: op til 13 kg	E	ISO/R1	X	IL	IL	X
	D	ISO/R2	X	IL	IL	X
	C	ISO/R3	X	IL	IL	X
Gruppe I: 9 til 18 kg	D	ISO/R2	X	IL	IL	X
	C	ISO/R3	X	IL	IL	X
	B	ISO/F2	X	IL, IUF	IL, IUF	X
	B1	ISO/F2X	X	IL, IUF	IL, IUF	X
	A	ISO/F3	X	IL, IUF	IL, IUF	X
Gruppe II: 15 til 25 kg	---	---	X	IL	IL	X
Gruppe III: 22 til 36 kg	---	---	X	IL	IL	X

IUF: Er egnet til universelle, fremadvendte ISOFIX-børnesikkerhedssystemer i denne vægtklasse.

IL: Egnet til bestemte ISOFIX-børnesikkerhedssystemer til kategorien specialkøretøjer, begrænset eller semiuniversel. Vær opmærksom på børnesædeproducentens liste over biler, der er godkendt til montering af børnesædet.

X: ISOFIX-holder er ikke egnet til ISOFIX-børnesikkerhedssystemer til denne vægtklasse eller størrelsesgruppe.

^{a)} Angivelsen af størrelsesklassen svarer til den for børnesædet tilladte kropsvægt. På børnesæder med godkendelsen "universel" eller "semiuniversel" er størrelsesgruppen angivet på ECE-kontrolmærket. Angivelsen af størrelsesgruppen befinder sig på det pågældende børnesæde.

i-Size-positioner i bilen

Passagersæde		Yderste bagsædeplads	Midterste bagsædeplads
Airbag tilkøbt	Airbag frakøbt		
X	i-U	i-U	X

i-U: egnet position for i-Size-børnesikkerhedssystemer i kørselsretningen og mod kørselsretningen med godkendelsen universel.

X: ikke egnet position for i-Size-børnesikkerhedssystemer

Fastgørelse af et børnesæde med "ISO-FIX-/i-Size"-system

Læs altid betjeningsvejledningen fra producenten af børnesædet.

- Åbn først med håndkraft det prægede område bag de markerede slidser for at nå ind til holdeøjerne »» Fig. 27.
- Sæt børnesædet på "ISOFIX/iSize"-holdeøjerne, indtil du hører, at børnesædet går i hak. Hvis børnesædet er udstyret med Top Tether-fastgørelse, skal det fastgøres i det pågældende øje »» Side 37. Følg anvisningerne fra producenten af børnesædet.
- Kontroller, at børnesædet sidder fast, ved at trække i det i begge sider.

Børnesæder med fastgørelsesystemet "ISOFIX" og Top Tether kan købes hos SEAT partnerne.

⚠ PAS PÅ

Holdeøjerne er udelukkende udviklet til sæder med systemerne "ISOFIX" og Top Tether.

- Børnesæder uden systemerne "ISOFIX" eller Top Tether, seler eller øvrige genstande må aldrig fastgøres i holdeøjerne, da der i så fald er risiko for dødelige kvæstelser.
- Sørg for, at børnesædet er fastgjort korrekt i "ISOFIX"- og Top Tether-holdeøjerne.

Fastgørelsesremmene Top Tether

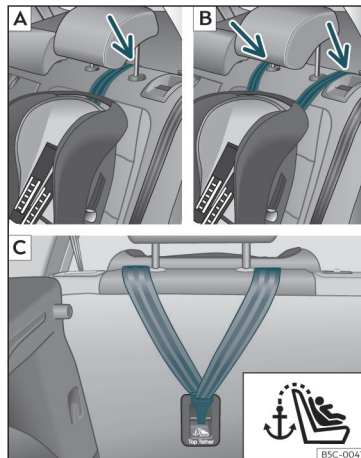

Fig. 29 Bagsædeplads: indstilling og montering afhængigt af Top Tether-remmen »»

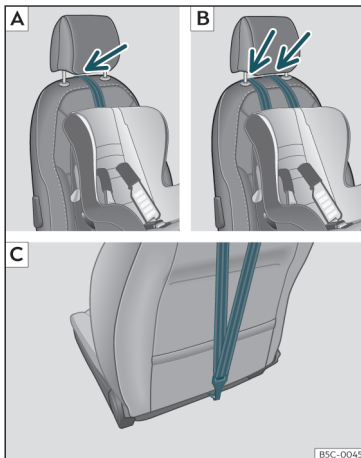

Fig. 30 Passagersæde: indstilling og montering af-hængigt af Top Tether-remmen

Børnesæder med Top Tether-system er udstyret med en rem til fastgørelse af sædet til forankringspunktet i bilen, som er placeret

på bagsiden af bagsæderyglænet, og som giver en bedre fastgørelse af børnesædet.

Formålet med denne rem er at reducere børnesædets bevægelse fremad i tilfælde af en kollision og at reducere risikoen for hovedkvæstelser, ved at barnet slår sit hoved i bilens kabine.

Anvendelse af TopTether-system på børnesæder, der er monteret mod kørselsretningen

Der findes kun få børnesæder, der skal monteres mod kørselsretningen, og som anvender TopTether-systemet. Læs og overhold børnesædeproducentens anvisninger for at blive fortrolig med den korrekte fastgørelse af TopTether-remmen.

Fastgørelse af fastgørelsesrem

- Fold børnesædets Top Tether-fastgørelsesrem ud i henhold til børnesædeproducentens anvisninger.
- Før selen igennem under hovedstøtten (løft eller fjern om nødvendigt hovedstøtten

afhængigt af brugsanvisningerne til børnesædet) >>> **Fig. 29 [A]/[B]**, >>> **Fig. 30 [A]/[B]**.

- Før fastgørelsesremmen bagud, og hæng den korrekt i fastgørelsespunktet på bagsiden af ryglænet >>> **Fig. 29 [C]**, >>> **Fig. 30 [C]**.
- Spænd fastgørelsesremmen i henhold til producentens anvisninger.

Løsning af fastgørelsesremmen

- Løsn fastgørelsesremmen i henhold til producentens anvisninger.
- Tryk på låsen, og tag fastgørelsesremmen af forankringspunktet.

⚠ PAS PÅ

Forkert montering af børnesæder øger faren for kvæstelser i tilfælde af en ulykke.

- Fastgør aldrig fastgørelsesremmen til et af øjerne i bagagerummet.
- Der må aldrig fastgøres eller sikres bagage eller andre genstande til de nederste forankringer (ISOFIX) eller til de øverste forankringer (Top Tether).

Fastgørelse af børnesæde med sikkerhedssele

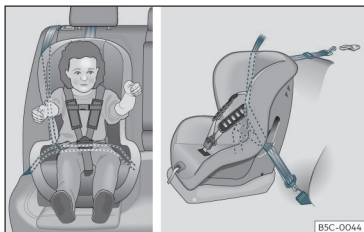

Fig. 31 På bagsædet: montering af børnesæde

Hvis du vil anvende et børnesæde i godkendelses-kategorien universel (U) i din bil, skal du kontrollere, at børnesædet er tilladt til den pågældende bil. De nødvendige informationer kan du finde på den orange ECE-kontrolmærkat på børnesædet. I den efterfølgende tabel kan du se de forskellige fastgørelsesmuligheder.

Vægtklasse	Passagersæde ^{a)}		Yderste bagsæde-plads	Midterste bagsæde-plads ^{b)}
	Airbag tilkoblet	Airbag frakoblet ^{c)}		
Gruppe 0: op til 10 kg	X	U	U	U
Gruppe 0+: op til 13 kg	X	U	U	U
Gruppe I: 9 til 18 kg	X	U	U	U
Gruppe II: 15 til 25 kg	X	UF	UF	UF
Gruppe III: 22 til 36 kg	X	UF	UF	UF

X: I denne konfiguration ikke egnet til montering af børnesæder.

U: Egnet til universelle børnesikkerhedssystemer til brug i denne vægtklasse.

UF: Er egnet til universelle, fremadvendte børnesikkerhedssystemer, der er godkendt til denne vægtklasse.

^{a)} Ved anvendelse og montering af børnesæder skal gældende lov i det pågældende land samt forskrifterne fra producenten overholdes.

^{b)} Semi-universelle børnesæder, der fastgøres med bilens sikkerhedssele og støttefod, skal ikke anvendes på bagsædepladsen i midten.

^{c)} Sæder **uden** sædehøjdejustering skal skubbes helt bagud. Sæder **med** sædehøjdejustering skal skubbes helt bagud og opad.

Fastgørelse af børnesæde med sikkerhedssele

- Indstil højden på sikkerhedsselen, så den passer naturligt til børnesædet og ikke har knæk. I forbindelse med børnesæder, der monteres mod kørselsretningen, bør man anvende den nederste position til selehøjdeindstillingen.
- Placer sikkerhedsselen, og før den igennem børnesædet i henhold til vejledningen fra børnesædeproducenten.
- Sørg for, at sikkerhedsselen ikke er snoet.
- Stik sikkerhedsselens låsetap ind i den pågældende selelås ved sædet, indtil du kan høre, at den går i hak.

PAS PÅ

Under kørsel skal børn altid være fastspændt med et børnesikkerhedssystem, der passer til barnets alder, vægt og størrelse.

- Læs og følg altid informationerne og advarslerne vedr. brug af børnesæder >>> Side 33.

Nødsituationer

Selvhjælp

Infoopkald, vejhjælpsopkald og nødopkaldsservice*

Funktioner



Fig. 32 I tagkonsollen: kontakt til taletjenester

Afhængigt af udstyr sidder der en kontakt på tagkonsollen.

Ved at trykke på knapperne ,  og 

>>> Fig. 32 kan du kalde følgende taletjenester frem:

- Infoopkald

- Vejhjælpsopkald
- Nødopkaldsservice

Den fabriksmonterede styreenhed opretter den nødvendige forbindelse.

Når du udløser en taletjeneste, oprettes der forbindelse til en samtalepartner.

Kontrollampe

Kontakten er udstyret med en kontrollampe >>> Fig. 32 (pil). Den viser følgende tilstande:

- **Slukket:** eCall-service er ikke til rådighed.
- **Blinker rødt i ca. 20 sek. efter tilslutning af tændingen:** eCall-service er deaktiveret.
- **Lyser rødt:** systemfejl. eCall-service er kun til rådighed i begrænset omfang. CUPRA anbefaler, at du kontakter et værksted.
- **Lyser grønt:** eCall-service er til rådighed. Systemet fungerer korrekt.
- **Blinker grønt:** En taleforbindelse er aktiv.

Infoopkald¹⁾

Med infoopkaldet startes der et opkald til kundeservice hos SEAT S.A.

Vejhjælpsopkald¹⁾

Med vejhjælpsopkaldet kan man bede om hjælp direkte hos en fagmand i tilfælde af havari.

Parallelt med taleopkaldet overføres der nogle bildata, fx din aktuelle position.

Nødopkaldsservice¹⁾

Hvis et nødopkald udføres manuelt eller automatisk i tilfælde af en ulykke med airbagudløsning, overføres nødopkaldsrelevante data, fx bilens aktuelle placering, automatisk. >>> Side 320.

I forbindelse med et offentligt opkald anvender samtalepartneren det lands sprog, hvor du befinder dig.

I forbindelse med et privat opkald hjælper samtalepartneren dig på det sprog, som du har konfigureret i infotainmentsystemet. Hvis det konfigurerede sprog ikke er til rådighed, anvendes engelsk.

Viderestilling til nødopkaldsnummeret 112

I nogle situationer, hvor nødopkaldsservicen er begrænset eller ikke kan udføres, bliver der foretaget et nødopkald til 112.

Følgende betingelser kan medføre, at nødopkaldsservicen kun fungerer i begrænset >>

¹⁾ Fås kun i bestemte lande

omfang, eller at opkaldet viderestilles til nødopkaldsnummeret 112:

- Hvis du aktuelt er i et område, hvor der ikke er nogen mobilnetdækning og GPS-modtagelse, eller hvor den er utilstrækkelig. Det kan også være tunneler, områder mellem høje bygninger, garager, under broer, bjerge og dale.
- Hvis mobiltelefonnettet fra den pågældende telekommunikationsudbyder ikke er tilgængeligt i områder med tilstrækkelig mobil-dækning og GPS-modtagelse
- Nødopkaldsservicen er ikke til rådighed i alle lande. Der er ikke nogen gyldig licens til anvendelse af nødopkaldsservicen.
- Hvis de komponenter i bilen, der er nødvendige til at udføre nødopkaldet, er beskadiget eller ikke har tilstrækkelig med elektrisk energi
- Nødopkaldsservicen er ikke til rådighed i alle lande. Afhængigt af bilens position kan LED-kontrollamperne og endda de forskellige opkaldstyper forholde sig på en bestemt måde.

i Anvisning

Vejhjælps- og infoopkald kan medføre ekstra omkostninger på din telefonregning.

Udstyr til nødstilfælde

Bilens værktøj

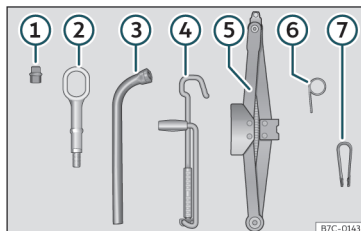

Fig. 33 I bagagerummet under bagagerumsbunden: bilens værktøj

Bilens værktøj er placeret i bagagerummet under bundpladen. For at komme til bilens værktøj >>> Side 128

Værktøjet består af følgende dele:

- 1 Adapter til låsebolt*
- 2 Slæbeøje, der kan skrues i
- 3 Hjuløgle*
- 4 Håndsving til donkraft
- 5 Donkraft*
- 6 Bøjle til udtrækning af hjulkapsler*
- 7 Clips til hjulboltens dækkapper

Nogle af de nævnte værktøjsdele hører kun til bestemte modeller eller er ekstraudstyr.

⚠ PAS PÅ

I tilfælde af pludselige manøvrer eller opbremsninger kan bilens værktøj, havarisættet og reservehjulet blive slynget gennem bilens kabine og forårsage alvorlige kvæstelser, hvis det ikke er fastgjort.

- Kontroller altid, at bilens værktøj, havarisættet og reservehjulet eller nødhjulet er sikkert fastgjort i bagagerummet.

⚠ PAS PÅ

Uegnet eller beskadiget værktøj kan medføre ulykker og kvæstelser.

- Arbejd aldrig med uegnet eller beskadiget værktøj.

i Anvisning

Donkraften er som hovedregel vedligeholdelsesfri. Smør den om nødvendigt med universalfedt.

Dækreparation

Havarisæt TMS (Tyre Mobility System)*

Med havarisættet* (Tyre Mobility System) kan dækskader med en diameter på op til **4 mm**, som er opstået på grund af fremmedlegemer

eller huller, tætnes sikkert. **Fremmedlegemet (fx skrue eller søm) må ikke tages ud af dækket!**

Efter at tætningsmidlet er fyldt i dækket, skal du efter ca. 10 minutters kørsel altid kontrollere dæktrykket igen.

Anvend kun havarisættet til at fylde dækket, hvis bilen er parkeret sikkert, og du er fortrolig med de nødvendige handlinger og sikkerhedsforanstaltninger samt råder over det rigtige havarisæt! Søg ellers hjælp hos en fagmand.

Dæktætningsmidlet må ikke anvendes i følgende tilfælde:

- Hvis der er skader på fælgen
- Hvis udetemperaturen er under -20°C (-4°F)
- Hvis der er huller i dækkene, der er større end 4 mm
- Hvis du har kørt med meget lavt dæktryk eller med et helt fladt dæk
- Hvis holdbarhedsdatoen på flasken med dæktætningsmiddel er overskredet

PAS PÅ

Det kan være farligt at bruge havarisættet, især hvis dækket bliver fyldt ved vejkanthen. For at reducere risikoen for alvorlige kvæstelser skal du være opmærksom på følgende:

- Stop bilen, så snart det er muligt og sikkert. Parker bilen i sikker afstand fra den øvrige trafik for at kunne fylde dækket.
- Kontroller, at underlaget er jævnt og fast.
- Alle passagerer – særligt børn – skal altid opholde sig på sikker afstand og uden for arbejdsområdet.
- Tænd havariblinket for at advare andre trafikanter.
- Anvend kun havarisættet, hvis du er fortrolig med de nødvendige handlinger. Søg ellers hjælp hos en fagmand.
- Havarisættet er kun beregnet til nødtilfælde, så bilen kan køre videre til nærmeste værksted.
- Et dæk, der er blevet repareret med havarisættet, skal straks udskiftes.
- Tætningsmiddel er sundhedsskadeligt og skal straks fjernes, hvis det kommer i kontakt med huden.
- Opbevar havarisættet uden for børns rækkevidde.
- Stands altid motoren, aktiver den elektroniske parkeringsbremse, og placer gearvælgeren i position P for at reducere risikoen for, at bilen bevæges utilsigtet.

PAS PÅ

Et dæk, der er fyldt med tætningsmiddel, har ikke de samme køreegenskaber som et almindeligt dæk.

- Køb aldrig hurtigere end 80 km/h (50 mph).
- Undgå acceleration med fuld gas, kraftig nedbremsning og hurtig kørsel gennem sving.
- Køb med maks. 80 km/h (50 mph) i 10 min., og kontroller derefter dækket.

Miljøanvisning

Brugt eller forældet tætningsmiddel skal bortskaffes i henhold til gældende lov på området.

Anvisning

Du kan få en ny flaske med dæktætningsmiddel hos CUPRA partnerne eller hos alle SEAT forhandlere.

Anvisning

Følg den separate betjeningsvejledning fra producenten af havarisættet*.

Havarisættets dele*

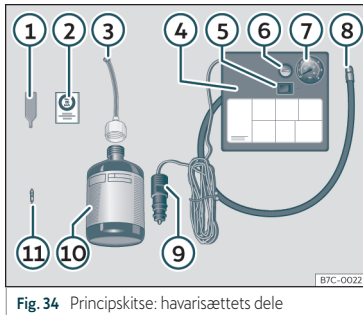

Fig. 34 Principskitse: havarisættets dele

Havarisættet er placeret i bagagerummet under bundpladen. Det består af følgende dele >>> **Fig. 34:**

- ① Værktøj til afmontering af ventilkegle
- ② Mærkat til anbringelse på kombiinstrumentet i førerens synsfelt som en påmindelse om den anbefalede maksimale hastighed på maks. 80 km/h eller maks. 50 mph
- ③ Påfyldningsslange med prop
- ④ Luftkompressor (afhængigt af version kan udførelsen variere)
- ⑤ Tilslut/afbryd-kontakt
- ⑥ Luфтаftapningsskrue (kan også være integreret i påfyldningsslangen)

- ⑦ Dæktryksmåler (kan også være integreret i påfyldningsslangen)
- ⑧ Påfyldningsslange
- ⑨ 12-volts-kabelstik
- ⑩ Flaske med tætningsmiddel
- ⑪ Ny ventilkegle

Værktøjet til afmontering af ventilkegler

① har en slids på den nederste ende, som ventilkeglen passer ind i. Kun på den måde kan ventilkeglen skrues ud af og ind i dækventilen igen. Dette gælder også for den nye ventilkegle ⑪.

Tætning og oppumpning af dæk

Tætning af dæk

- Skru ventilhætten og ventilkeglen af dækventilen. Anvend værktøjet til afmontering af ventilkegler >>> **Fig. 34 ①** til at skru ventilkeglen ud. Læg ventilkeglen på et rent underlag.
- Ryst flasken med dæktætningsmiddel kraftigt >>> **Fig. 34 ⑩**.
- Skru påfyldningsslangen >>> **Fig. 34 ③** på flasken med dæktætningsmiddel. Folien på lukningen bliver automatisk brudt.
- Fjern proppen fra påfyldningsslangen >>> **Fig. 34 ③**, og sæt den åbne ende helt på dækventilen.

- Hold flasken med bunden opad, og fyld hele indholdet i dækket.

- Tag flasken med dæktætningsmiddel af dækventilen.

- Skru ventilkeglen ind i dækventilen igen med værktøjet til afmontering af ventilkegler >>> **Fig. 34 ①**.

Oppumpning af dæk

- Skru luftkompressorens dækpåfyldningsslange >>> **Fig. 34 ⑧** fast på dækventilen.

- Kontroller, om luфтаftapningsskruen >>> **Fig. 34 ⑥** er lukket.

- Start bilens motor, og lad den køre.

- Sæt stikket >>> **Fig. 34 ⑨** ind i bilens 12-volts-stikdåse >>> Side 138.

- Tilslut luftkompressoren med tilslutnings- og afbryderkontakten >>> **Fig. 34 ⑤**.

- Lad luftkompressoren køre, indtil der er opnået et dæktryk på 2,0-2,5 bar (29-36 psi/200-250 kPa). **Højest 8 min.**

- Afbryd luftkompressoren.

- Skru påfyldningsslangen af dækventilen, hvis det nævnte lufttryk ikke opnås.

- Flyt bilen 10 m, så dæktætningsmidlet kan blive fordelt i dækket.

- Skru luftkompressorens påfyldningsslange fast på dækventilen igen.

- Forsøg igen at pumpe dækket.

- Hvis det stadig ikke er muligt at opnå det angivne dæktryk, er dækket for beskadiget. Kør ikke videre, og søg hjælp hos en fagmand.
- Afbryd luftkompressoren. Skru påfyldningsslangen af dækventilen.
- Hvis det var muligt at opnå et dæktryk på 2,0-2,5 bar, skal du køre videre med det samme med maksimalt 80 km/h (50 mph).
- Klæb mærkatene »» Fig. 34 ② på kombiinstrumentet i førerens synsfelt.
- Kontroller dæktrykket igen efter 10 minutters kørsel »» Side 45.

PAS PÅ

Påfyldningsslangen og luftkompressoren kan blive varme, når kompressoren arbejder.

- Beskyt hænder og hud mod varme dele.
- Læg ikke den varme dækpåfyldningslange og den varme luftkompressor på brændbare materialer.
- Lad apparatet køle meget af, før du pakker det væk.
- Hvis det ikke er muligt at pumpe dækket op til mindst 2,0 bar (29 psi/200 kPa), er skaden for stor. Tætningsmidlet er ikke i stand til at tænde dækket. Kør ikke videre. Søg hjælp hos en fagmand.

FORSIGTIG

Afbryd luftkompressoren senest efter 8 min., så den ikke bliver overophedet. Inden du tilslutter luftkompressoren igen, skal du lade den køle af i et par minutter.

Kontrol efter 10 minutters kørsel

Tilslut dækpåfyldningsslangen »» Fig. 34 ⑤ igen, og aflæs dæktrykket på dæktryksmåleren ⑥.

1,3 bar (19 psi/130 kPa) eller lavere:

- **Kør ikke videre!** Dækket kan ikke tætnes tilstrækkeligt med havarisættet.
- Søg hjælp hos en fagmand »» .

1,4 bar (20 psi/140 kPa) eller højere:

- Korrigér dæktrykket, så det igen er korrekt.
- Kør forsigtigt videre til nærmeste værksted med maksimalt 80 km/h (50 mph).
- Få det defekte dæk udskiftet der.

PAS PÅ

Kørsel med et dæk, der ikke kan tætnes, er farligt og kan forårsage ulykker og alvorlige kvæstelser.

- Kør ikke videre, hvis dæktrykket er 1,3 bar (19 psi/130 kPa) eller lavere.
- Søg hjælp hos en fagmand.

Hjulsift

Forarbejde

- Parker bilen på en vandret flade og på et sikkert sted så langt væk fra trafikken som muligt.
- Aktiver den elektroniske parkeringsbremse.
- Tænd havariblinket.
- Placer gearvælgeren i position P.
- Hvis du kører med anhænger, skal anhængerens frakobles fra bilen.
- Læg bilens værktøj »» Side 42 og reservehjulet* klart »» Side 307.
- Overhold gældende lov i de enkelte lande (sikkerhedsveste, advarselstrekant etc.).
- Få alle passagerer til at stige ud. De bør opholde sig uden for farezonen (fx bag et autoværn).

PAS PÅ

- Følg de nævnte trin, og beskyt dermed dig selv og andre trafikanter.
- Hvis du skal skifte hjul på en skrånende vej, skal du blokere hjulet overfor med en sten eller lignende, så bilen ikke ruller væk.

Dækkapper til hjulbolte



Fig. 35 Hjul: hjulbolte med dækkapper

Afmontering

- Skub plastikklemmen (hører med til bilens værktøj »» Fig. 33) på dækkappen, indtil den går i hak »» Fig. 35.
- Træk kappen af med plastikklemmen.

Dækkapperne beskytter hjulboltene og skal sættes helt på igen efter hjulskiftet.

Låsebolten har en separat dækkappe. Den passer kun på låsebolten og ikke på almindelige hjulbolte.

Låsebolte*

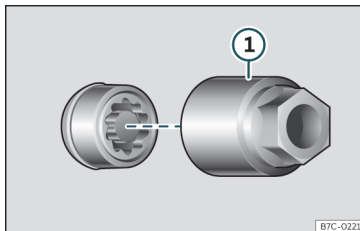

Fig. 36 Låsebolt med dækkappe og adapter

Løsning af låsebolt

- Træk henholdsvis centerkapslen* eller dækkappen* af.
- Sæt specialadapteren »» Fig. 36 ① (hører med til bilens værktøj »» Side 42) helt ind i låsebolten.
- Sæt hjulnøglen (hører med til bilens værktøj) så langt ind over adapteren som muligt.
- Løsn hjulbolten »» Side 46.

i Anvisning

Skriv koden til låsebolten op, og opbevar den et sikkert sted – ikke i bilen. Hvis du har brug for en ny adapter, kan du få fat i den ved at angive reservedelsnummeret hos din CUPRA forhandler eller dit SEAT værksted.

Løsning af hjulbolte



Fig. 37 Hjulskift: løsning af hjulbolte

Brug kun bilens egen hjulnøgle, når du skal løsne hjulboltene.

Løsn hjulboltene ca. en omdrejning, før du løfter bilen med donkraften.

Hvis der er en bolt, du ikke kan løsne, kan du forsigtigt træde på enden af hjulnøglen med foden. Hold samtidig fast i bilen, og sørg for, at du og bilen står sikkert.

Løsning af hjulbolte

- Skub hjulnøglen så langt ind over hjulbolten som muligt »» Fig. 37.
- Tag fat om enden af hjulnøglen, og skru boltene ca. en omdrejning mod uret »» △.

Vigtige informationer vedr. hjulbolte

De fabriksmonterede fælg og hjulbolte er tilpasset hinanden med hensyn til deres

konstruktion. Hvis du monterer andre fælg på bilen, skal du anvende de hjulbolte, der hører til fælgene, og som derfor har den rigtige længde og hovedform. Dette er afgørende for, at hjulene kan sidde korrekt fast, og at bremsesystemet kan fungere.

Under visse omstændigheder må du ikke engang anvende hjulbolte fra andre biler af samme model.

⚠ PAS PÅ

Hjulbolte, der ikke er spændt korrekt, kan løsne sig under kørsel og forårsage ulykker og alvorlige kvæstelser samt føre til, at du mister herredømmet over bilen.

- Anvend kun de hjulbolte, der hører til den pågældende fælg.
- Anvend aldrig forskellige hjulbolte.
- Hjulboltene og gevindene skal være rene, frie for fedt eller olie, og boltene skal nemt kunne skrues ud og i.
- Brug kun bilens egen hjulnøgle, når du skal løsne eller spænde hjulboltene.
- Løsn kun hjulboltene lidt (ca. en omdrejning), når bilen ikke er løftet med donkraften – fare for ulykke!
- Smør aldrig hjulboltene og gevindene i hjulnavene med fedt eller olie. Selv om boltene er spændt med det korrekte tilspændingsmoment, kunne de løsne sig under kørsel.

- Løsn aldrig boltene på fælg med fælgring, der er skruet på.
- Hvis boltene bliver spændt fast med et lavere tilspændingsmoment end det foreskrevne, kan det medføre, at boltene og fælgene løsner sig under kørsel. Hvis tilspændingsmomentet er for højt, kan det medføre, at hjulboltene og gevindene bliver beskadiget.

Løft af bilen

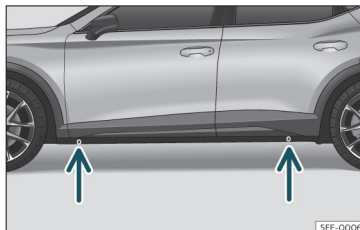

Fig. 38 Løftepunkter til donkraften

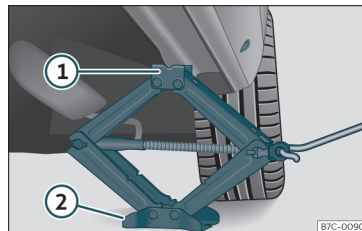

Fig. 39 Længdevange: påsætning af donkraft

- Stil donkraften* (hører med til bilens værktøj) på et fast underlag. Læg eventuelt et stort, stabilt underlag under donkraften. Hvis donkraften står på et glat underlag (fx fliser), bør du anvende et skridsikert underlag (fx en gummimatte) »» ⚠.
- Find på længdevangen markeringen til det løftepunkt til donkraften (det sted, der er trykket ind), der er tættest på det hjul, som skal skiftes »» Fig. 38.
- Drej håndsvinget til donkraften*, der er placeret under længdevangens løftepunkt, indtil tappen ① »» Fig. 39 er under den dertil beregnede indgang.
- Stil donkraften* således, at dens dorn ① får fat i den dertil beregnede kant på længdevangen, og den bevægelige bundplade ② ligger plant på jorden. Bundpladen ② skal være lodret under løftepunktet ①.
- Drej donkraftens* håndsving yderligere, indtil hjulet løftes lidt fra jorden.

⚠ PAS PÅ

Donkraften*, som følger med fra fabrikken, er kun beregnet til din bilmodel. Du må under ingen omstændigheder bruge den til at løfte tungere biler eller andre genstande – fare for kvæstelser!

- Sørg for, at donkraften* står stabilt. På glat/blødt underlag kan donkraften* rutsje/synke i – fare for kvæstelser!
- Løft kun bilen med den donkraft*, der følger med fra fabrikken. Andre donkrafte kan glide af, også selv om de er godkendt til andre CUPRA modeller – fare for kvæstelser!
- Sæt kun donkraften* på de dertil beregnede løftepunkter på længdevangen, og placer den korrekt. Ellers kan donkraften* skride, hvis den ikke sidder tilstrækkeligt fast på bilen – fare for kvæstelser!
- Stik aldrig en legemsdel, fx en arm eller et ben, ind under bilen, hvis den kun er løftet med donkraften.
- Hvis du skal arbejde under bilen, skal den desuden være sikkert understøttet med egne bukke.
- Løft aldrig bilen, hvis den hælder til siden, eller hvis motoren kører.
- Start aldrig motoren, mens bilen er løftet. Bilen kan falde ned fra donkraften på grund af motorens vibrationer.

⚠ FORSIGTIG

Bilen på ikke løftes ved panelet. Sæt kun donkraften* på de dertil beregnede løftepunkter på længdevangen. Ellers bliver din bil beskadiget.

Af- og påmontering af hjul

Når du har løsnet hjulboltene og løftet bilen ved hjælp af donkraften, skal hjulet skiftes.

Når hjulet tages af/sættes på, kan fælgen ramme bremseskiven og beskadige den. Dette skal derfor gøres forsigtigt, og du bør få hjælp af en ekstra person.

Afmontering af hjul

- Skru hjulboltene ud ved hjælp af hjulnøglen, og læg dem på et rent underlag.
- Tag hjulet af.

Montering af hjul

Hvis dækket har en fast omløbsretning, skal den overholdes >>> Side 48.

- Sæt reservehjulet eller nødhjulet på.
- Skru hjulboltene i, og spænd dem let fast ved hjælp af hjulnøglen.
- Brug adapteren til låsebolten.
- Sænk forsigtigt bilen ved hjælp af donkraften*.

- Spænd alle hjulboltene fast med uret med hjulnøglen. Spænd dem ikke fast en efter en hele vejen rundt, men over kryds.
- Monter om nødvendigt dækkapperne, centerkapslen eller hjulkapslen.

Hjulboltene skal være rene og lette at skrue ud og i. Kontroller anlægsfladerne på fælgen og navet. Fjern snavs fra disse flader, inden hjulet monteres.

Tilspændingsmomenter for hjulbolte

Det foreskrevne tilspændingsmoment for hjulbolte på stål- og letmetalfælg er **140 Nm**. Efter et hjulskift skal du straks kontrollere tilspændingsmomentet med en in-takt momentnøgle.

Korroderede hjulbolte og hjulbolte, der kan være svære at skrue ud og i, skal udskiftes, og hjulnavets gevind renses, **før tilspændingsmomentet kontrolleres**.

Smør aldrig hjulboltene og gevindene i hjulnavene med fedt eller olie. Selv om boltene er spændt med det korrekte tilspændingsmoment, kunne de løsne sig under kørsel.

Dæk med fast omløbsretning

Dæk med fast omløbsretning er blevet udviklet til kun at rulle i én retning. Dæk med fast omløbsretning har pilemarkeringer på

siden. Den angivne omløbsretning skal altid overholdes. Kun på den måde sikrer du, at dækkene bevarer deres optimale egenskaber med hensyn til akvaplaning, vejgreb, støj og slid.

Hvis et dæk alligevel monteres mod omløbsretningen, skal du altid køre mere forsigtigt, da dækket ikke længere anvendes på den måde, det er konstrueret til. Det er især vigtigt på våde veje. Dækket skal udskiftes så hurtigt som muligt eller monteres i den rigtige omløbsretning.

Efterfølgende arbejde efter hjulskift

- Sæt hjulboltens dækkapper på igen.
- Læg alle reparationsredskaberne på plads.
- Hvis det udskiftede dæk ikke passer ned i reservehjulsfordybningen, skal du opbevare det sikkert i bagagerummet »» Side 127.
- Kontroller dæktrykket i det monterede hjul så hurtigt som muligt.
- Korrigér og gem dæktrykket i biler med dæktrykskontrolvisning »» Side 306.
- Kontroller straks hjulboltens tilspændingsmoment med en momentnøgle »» Side 48. Kørsel forsigtigt indtil da.
- Få det defekte hjul udskiftet så hurtigt som muligt.

Viskerblade – udskiftning

Serviceposition for forrudeviskere

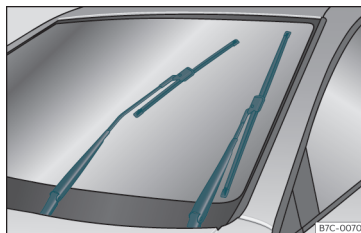

Fig. 40 Viskere i serviceposition

Kontroller, at viskerbladene ikke er frosset fast.

I servicepositionen kan viskerarmene vippe væk fra forruden »» Fig. 40.

- Luk motorhjelmen »» Side 286.
- Tilslut tændingen, og afbryd den igen.
- Tryk betjeningsarmen til viskerne nedad et kort øjeblik »» Side 116 ④.

Sørg for at vippe viskerarmene ned mod forruden igen inden kørsel! Viskerarmene kører tilbage til udgangsposition igen, når du betjener betjeningsarmen til viskerne.

Anvisning

- Viskerarmene kan kun køre til serviceposition, hvis motorhjelmen er helt lukket.
- Du kan fx også anvende servicepositionen om vinteren, hvis du vil lægge en af-dækning på forruden for at forhindre tilisning.

Udskiftning af viskerblade til for- og bagrude

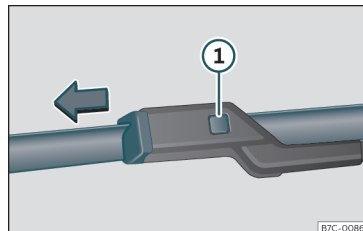

Fig. 41 Udskiftning af viskerblade foran

Fra fabrikken bliver der monteret viskerblade, som har en grafitbelægning. Grafitbelægningen sørger for, at viskerbladene kører mere lydløst hen over ruden. En beskadiget grafitbelægning medfører blandt andet, at støjen bliver kraftigere, når viskeren kører hen over ruden. »»

Kontroller regelmæssigt viskerbladenes tilstand. Hvis viskerbladene ridser ruden, skal de udskiftes, hvis de er slidte, eller rengøres, hvis de er snavsede >>> ❶.

Hvis ikke det hjælper, kan det være, at viskerarmenes vinkel i forhold til ruden ikke er korrekt. Kontakt et værksted for at få kontrolleret og indstillet viskerarmene.

Beskadigede viskerblade bør udskiftes med det samme. De fås i specialforretninger.

Løft og opvipning af viskerarme foran

- Sørg for, at forrudeviskerne er i serviceposition >>> Side 49.
- Du må **kun** tage fat i viskerarmene foran ved viskerbladsfastgørelsen.

Rengøring af viskerblade

- Løft viskerarmene.
- Fjern forsigtigt støv og snavs fra viskerbladene med en blød klud.
- Rengør forsigtigt viskerbladene med en svamp eller en klud, hvis de er meget snavsede >>> ❶.

Udskiftning af viskerblade til forruden

- Løft viskerarmene, og vip dem væk.
- Hold udløserknappen >>> Fig. 41 ❶ nede, og træk samtidig viskerbladet af i pilens retning.

- Sæt et nyt viskerblad med samme længde og af samme type på viskerarmen. Viskerbladet skal gå i hak.

- Vip viskerarmene tilbage på forruden.

Udskiftning af bagrudevisker

- Klap viskerarmen væk fra bagruden.
- Træk viskerbladet ud af holderen under midten. Hold samtidig viskerarmen fast.
- Tryk det nye viskerblad (med samme længde og af samme type) ind i holderen på viskerarmen. Hold samtidig viskerarmen fast ved den øverste ende.
- Klap viskerarmen tilbage på bagruden.

⚠ PAS PÅ

Viskerblade, som er slidte eller snavsede, reducerer udsynet og øger risikoen for ulykker og alvorlige kvæstelser.

- Viskerbladene skal altid udskiftes, hvis de er beskadigede og slidte eller ikke længere visker ruden ordentligt ren.

❶ FORSIGTIG

- Beskadigede eller snavsede viskerblade kan ridse ruden.
- Rengøringsmidler, der indeholder opløsningsmidler, hårde svampe og andre genstande med skarpe kanter beskadiger viskerbladenes grafitbelægning, når de rengøres.

- Rens ikke ruderne med brændstof, neglelakfjerner, lakfortynder eller lignende.

- I frostvejr skal du kontrollere, at viskerbladene ikke er frosset fast, før du tilslutter viskerne! Hvis bilen parkeres, når det er koldt, kan servicepositionen for forrudeviskerne være en hjælp >>> Side 49.

❶ FORSIGTIG

- For at undgå at motorhelmen og viskerarmene bliver beskadiget, må viskerarmene til forrudeviskerne kun vippes op, når de er i serviceposition.
- Sørg altid for at vippe viskerarmene ned mod ruden igen, inden du kører.

Starthjælp

Startkabler

Startkabler skal have et tilstrækkeligt stort kabeltværsnit.

Hvis motoren ikke kan starte, fordi batteriet er afladet, kan du starte den ved hjælp af et batteri fra en anden bil.

Til starthjælp skal du anvende **startkabler, jf. normen DIN 72553** (følg kabelproducentens anvisninger). Kabeltværsnittet skal være mindst 25 mm² til biler med benzinmotor og mindst 35 mm² til biler med dieselmotor.

i Anvisning

- Der må ikke være kontakt mellem bilerne, da der i så fald kan overføres strøm, allerede når pluspolerne forbindes.
- Det afladede batteri skal være korrekt tilsluttet til bilens ledningsnet.

Gennemførelse af starthjælp

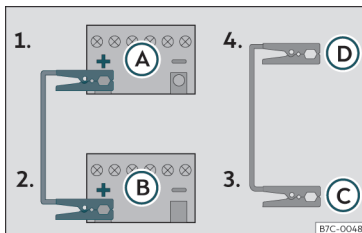

Fig. 42 Tilslutningsdiagram for biler med start-stop-system

Tilslutning af startkabler

1. Afbryd tændingen i begge biler >>> **⚠**.
2. Sæt den ene ende af det **røde** startkabel på pluspolen (+) i bilen med det afladede batteri **(A)**.
3. Sæt den anden ende af det **røde** startkabel på pluspolen (+) i den bil, der skal give strøm **(B)**.

4. Sæt den ene ende af det **sorte** startkabel **(C)** fast på en egnet stelforbindelse – en massiv metaldele, der er skruet sammen med motorblokken, eller på selve motorblokken.
5. I bilen med det afladede batteri skal du sætte den anden ende af det **sorte** startkabel **(D)** på en massiv metaldele, der er skruet sammen med motorblokken, eller på selve motorblokken, men det skal være et sted, som er så langt væk fra batteriet som muligt.
6. Placer kablerne, så de bevægelige dele i motorrummet ikke kan gribe fat i dem.

Start

7. Start motoren i den bil, der skal give strøm, og lad den køre i tomgang.
8. Start motoren i bilen med det afladede batteri, og vent 2-3 min., indtil motoren kører jævnt.

Afmontering af startkabler

9. Hvis bilens lys er tændt, skal du slukke det, før du tager startkablerne af.
10. Tilslut varmeblæseren og elbagruden i bilen med det afladede batteri for at udligne de spændingsspidser, der kommer, når startkablerne tages af.
11. Tag kablerne af i den præcist omvendte rækkefølge i forhold til beskrivelsen ovenfor, mens motorerne kører.

Sørg for, at de tilsluttede klemmer har tilstrækkelig metallisk kontakt med polerne.

Afbryd startforsøget efter 10 sek., hvis motoren ikke starter, og prøv igen efter ca. 1 min.

⚠ PAS PÅ

- Læs og følg advarselne i forbindelse med arbejde i motorrummet >>> Side 286.
- Det strømgivende batteri skal have samme spænding (12V) og ca. samme kapacitet (se påskriften på batteriet) som det afladede batteri. Ellers er der eksplosionsfare!
- Udfør aldrig starthjælp, hvis et af batterierne er frossent – eksplosionsfare! Også efter at batteriet er tøet op, er der fare for ætsning, fordi der kan løbe batterisyre ud. Udskift batteriet, hvis det har været frossent.
- Hold åben ild, glødende cigaretter og lignende væk fra batterierne. Ellers er der eksplosionsfare!
- Følg betjeningsvejledningen fra producenten af startkablerne.
- Tilslut ikke minuskablet i den anden bil direkte til det afladede batteris minuspol. Hvis der dannes gnister, kan knaldgassen, der kommer ud af batteriet, antændes – eksplosionsfare!
- Sæt aldrig minuskablet på brændstofsstems dele eller på bremserørene i den anden bil.

>>

- De isolerede dele på polklemmerne må ikke berøre hinanden. Desuden må det kabel, der er tilsluttet til batteriets pluspol, ikke komme i berøring med elektrisk ledende dele på bilen – risiko for kortslutning!
- Placer startkablerne, så de bevægelige dele i motorrummet ikke kan gribe fat i dem.
- Bøj dig ikke ind over batterierne – fare for ætsning!

Anvisning

Bilerne må ikke berøre hinanden, da der i så fald kan overføres strøm, allerede når pluspolerne forbindes.

Igangslæbning og bugsering

Indledning til emnet

Igangslæbning betyder at starte motoren, mens bilen bliver trukket af en anden bil.

Bugsering betyder at trække en forulykket bil med en anden bil.

Vær altid opmærksom på gældende lov på området vedr. bugsering og igangslæbning.

Af tekniske årsager må bilen ikke bugseres, når batteriet er afladet. Man skal i stedet bruge starthjælp >>> Side 50.

Det er kun tilladt at bugserer biler med Keyless Access, når tændingen er tilsluttet!

Bilens batteri aflades, hvis den bugseres, mens motoren er standset, og tændingen er tilsluttet. Afhængigt af batteriets ladetilstand kan spændingsfaldet sågar efter kun nogle minutter være så stort, at alle elektriske forbrugere i bilen svigter, fx havariblinket. I biler med Keyless Access kan rattet blokere >>> .

PAS PÅ

En bil uden strøm bør aldrig bugseres.

- Under bugseringen må tændingen ikke afbrydes via startknappen. Ellers kan ratlåsen blive aktiveret, og du vil ikke kunne styre bilen. Dette kan medføre en ulykke og alvorlige kvæstelser, og du vil kunne miste kontrollen over bilen.
- Hvis der opstår en strømafbrydelse under bugseringen, skal du straks afbryde bugseringen og få hjælp hos fagfolk.

PAS PÅ

I forbindelse med bugsering ændres bilens køre- og bremseegenskaber markant. For at reducere risikoen for en ulykke eller alvorlige kvæstelser skal du være opmærksom på følgende:

- Som fører af bilen, der skal trækkes:
 - Du skal træde væsentligt hårdere på bremsepedalen for at bremse, da bremsekraftforstærkeren ikke er i

funktion. Sørg hele tiden for ikke at køre op bag i den bugserende bil.

- Du skal bruge flere kræfter til at styre bilen med, da servostyringen ikke virker, når motoren er standset.
- Som fører af bilen, der skal trække:
 - Giv gas meget forsigtigt.
 - Undgå pludselige opbremsninger og manøvreringer.
 - Brems tidligere end normalt og med et let tryk på bremsepedalen.

FORSIGTIG

- For ikke at beskadige bilen, fx lakken, skal du fjerne og montere afdækningen og slæbøjet forsigtigt.
- Under bugseringen kan der trænge uforbrændt brændstof ind i katalysatoren og beskadige den.

Kørselsanvisninger vedr. igangslæbning

Generelt bør en bil ikke startes ved hjælp af igangslæbning. Man skal i stedet bruge starthjælp >>> Side 50.

Af tekniske årsager må følgende biler ikke slæbes i gang:

- Biler med automatisk gearkasse

- Biler med afladet batteri, fordi ratstammen i biler med låse- og startsystemet Keyless Access er blokeret, og hverken den elektroniske parkeringsbremse eller den elektroniske ratlås kan deaktiveres, hvis de er aktive-ret.
- Hvis batteriet er afladet, er det ikke garanteret, at motorstyreenheden fungerer korrekt.

ⓘ FORSIGTIG

I forbindelse med en igangslæbning kan der trænge uforbrændt brændstof ind i katalysatoren og beskadige den.

ⓘ Anvisning

En igangslæbning er kun mulig, hvis den elektroniske parkeringsbremse og om nødvendigt den elektroniske ratlås er deaktiveret. I en bil uden strøm, eller hvis der er en defekt i det elektriske system, skal motoren startes med startkablet for at deaktivere den elektroniske parkeringsbremse og den elektroniske ratlås.

Anvisninger vedr. bugsering

Det kræver en vis øvelse at bugsere – særligt hvis du bruger et slæbetov. Begge førere skal være bevidst om vanskelighederne ved bugsering. Derfor skal uerfarne førere holde sig fra at bugseres.

Under bugseringen skal du være opmærksom på, at der ikke bruges unødvendigt stor trækraft, og at du undgår stødvis belastning af bilerne. Hvis du ikke kører på en asfalteret vej, er der altid risiko for, at fastgørelsesdele bliver overbelastet.

Under bugseringen kan der i den bil, der bliver trukket, blive vist en retningsændring – også hvis havariblinket er tændt. I den forbindelse skal blinklysarmen betjenes i den ønskede retning, når tændingen er tilsluttet. Under betjeningen er havariblinket slukket. Så snart blinklysarmen rykker tilbage til grundpositionen, tændes havariblinket automatisk igen.

Føreren af bilen, der bliver trukket:

- Lad tændingen være tilsluttet, så ratstammen ikke låses, den elektroniske parkeringsbremse deaktiveres, og blinklyset og viskersprinkler-anlægget fungerer.
- Du skal bruge flere kræfter til at styre bilen med, da servostyringen ikke virker, når motoren er standset.
- Du skal træde væsentligt hårdere på bremsepedalen for at bremse, da bremsekraftforstærkeren ikke er i funktion. Undgå et sammenstød med den trækkende bil.
- Vær opmærksom på informationer og anvisninger i instruktionsbogen til den bil, der skal trækkes.

Føreren af bilen, der skal trække:

- Giv gas meget forsigtigt. Undgå pludselige manøvrer.
- Brems tidligere end normalt og med et let tryk på bremsepedalen.
- Vær opmærksom på informationer og anvisninger i instruktionsbogen til den bil, der skal trækkes.

Slæbetov eller trækstang

Trækstangen er mere sikker og forhindrer, at bilen bliver beskadiget. Det er kun, hvis du ikke har en trækstang til rådighed, at du skal bruge slæbetovet.

Slæbetovet bør være elastisk, så de to biler skånes. Anvend et tov af kunstfiber eller lignende elastisk materiale.

Tovet eller trækstangen må kun fastgøres på de dertil beregnede slæbeøjere eller på anhængertrækket.

Hvis bilen fra fabrikken er udstyret med et anhængertræk, er det kun tilladt at bugseres med en trækstang, hvis stangen er konstrueret specielt til montering på et anhængertræk »» Side 272.

Bugsering af en bil:

Kontroller, om bilen kan bugseres »» Side 54, Hvornår er bugsering af bilen ikke tilladt?.

Bilen kan normalt bugseres med en trækstang eller et slæbetov eller med løftet for- eller bagaksel.

- Tilslut tændingen.
- Placer gearvælgeren i position **N** »» Side 203.
- Bilen må under ingen omstændigheder bugseres med en hastighed over 30 km/h (ca. 19 mph).
- Bilen må bugseres 50 km.
- Hvis der anvendes et bugseringskøretøj, må biler med automatisk gearkasse kun bugseres med løftede forhjul.

Bugsering af biler med firehjulstræk (4Drive)

Biler med firehjulstræk (4Drive) kan bugseres med slæbetov eller trækstang. Hvis bilen bliver bugseret med løftede for- eller baghjul, skal motoren standses, da drivlinjen ellers kan blive beskadiget.

Hvornår er bugsering af bilen ikke tilladt?

- Hvis der mangler olie i den manuelle gearkasse på grund af en defekt
- Hvis batteriet er afladet, fordi rattet stadig er blokeret, og eventuelt, at hverken den elektroniske parkeringsbremse eller den elektroniske ratlås kan deaktiveres
- Hvis bilen skal bugseres mere end 50 km

- Hvis det efter en ulykke fx ikke er blevet kontrolleret, at hjulene drejer rigtigt, eller at rattet fungerer

Når man bugserer et andet køretøj:

- Overhold gældende lov på området.
- Vær opmærksom på anvisningerne i instruktionsbogen vedr. bugsering af andre biler.

ⓘ FORSIGTIG

Hvis gearkassen på grund af en fejl ikke længere indeholder noget smøremiddel, må bilen kun bugseres med de trækkende hjul løftet eller på ladet af et bugseringskøretøj eller på en anhænger.

ⓘ Anvisning

Bilen kan kun bugseres, hvis den elektroniske parkeringsbremse og den elektroniske ratlås er deaktiveret. I en bil uden strøm, eller hvis der er en defekt i det elektriske system, skal motoren startes med startkablet »» Side 50 for at deaktivere den elektroniske parkeringsbremse og den elektroniske ratlås.

Slæbeøjje foran

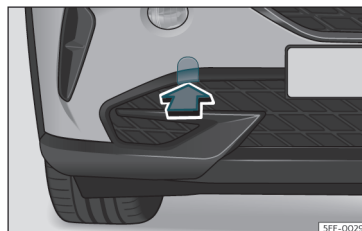

Fig. 43 I højre side af den forreste stødfanger: fjernelse af afdækning

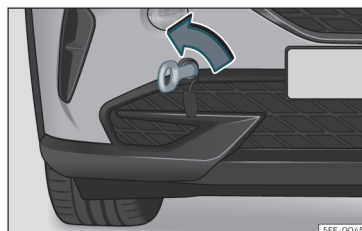

Fig. 44 Stødfanger foran i højre side: slæbeøjje, der er skruet i

Slæbeøjet skal skrues i holderen, der er placeret bag en afdækning i højre side af den forreste stødfanger »» Fig. 43.

Slæbeøjet skal altid medbringes i bilen.

Vær opmærksom på bugseringsanvisningerne » Side 53.

Montering af slæbeøje foran

- Tag slæbeøjet ud af bilens værktøj, der er placeret i bagagerummet » Side 42.
- Tryk på det nederste område af afdækningen for at få den ud, og lad den hænge på bilen » Fig. 43.
- Drej slæbeøjet helt ind i holderen **mod uret** » Fig. 44 » ❶. Anvend et egnet hjælpemiddel til at spænde slæbeøjet fast med.
- Skru slæbeøjet ud **med uret** med et egnet hjælpemiddel efter bugseringen.
- Sæt afdækningen på igen, og tryk på højre side, indtil tappen går i hak i stødfangeren.
- Rengør om nødvendigt slæbeøjet, og opbevar det i bagagerummet sammen med bilens værktøj.

❶ FORSIGTIG

Slæbeøjet skal altid være skruet helt fast. Ellers kan det løsne sig ved igangslæbning eller bugsering.

Slæbeøje bagpå

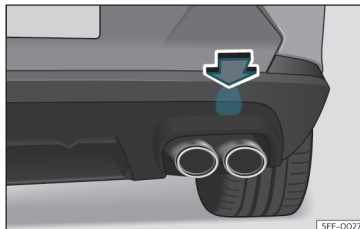

Fig. 45 I højre side af den bageste stødfanger: fjernelse af afdækning

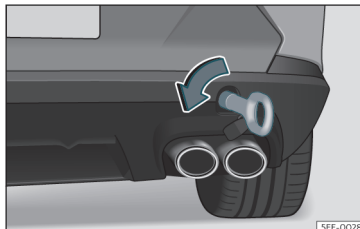

Fig. 46 I højre side af den bageste stødfanger: slæbeøje, der er skruet i

Slæbeøjet skal skrues i holderen, der er placeret bag en afdækning i højre side af den bageste stødfanger » Fig. 45.

De biler, der som standard er udstyret med et *anhængertræk*, har **ikke** en holder til slæ-

beøjet. I dette tilfælde skal kuglehovedet trækkes ud eller monteres i forbindelse med bugsering » Side 272, » ❶.

Vær opmærksom på bugseringsanvisningerne » Side 53.

Montering af slæbeøje bagpå (biler uden standardmonteret anhængertræk)

- Tag slæbeøjet ud af bilens værktøj, der er placeret i bagagerummet » Side 42.
- Tryk på det øverste område af afdækningen » Fig. 45, og clips den ud.
- Fjern afdækningen, og lad den hænge fra bilen.
- Drej slæbeøjet helt ind i holderen **mod uret** » Fig. 46 » ❶. Anvend et egnet hjælpemiddel til at spænde slæbeøjet fast med.
- Skru slæbeøjet ud **med uret** med et egnet hjælpemiddel efter bugseringen.
- Sæt afdækningen på igen, og tryk, indtil tappen går i hak i stødfangeren.
- Rengør om nødvendigt slæbeøjet, og opbevar det i bagagerummet sammen med bilens værktøj.

❶ FORSIGTIG

- Slæbeøjet skal altid være skruet helt fast. Ellers kan det løsne sig ved igangslæbning eller bugsering.
- Hvis bilen fra fabrikken er udstyret med et *anhængertræk*, er det kun tilladt at »

bugsere med en trækstang, hvis stangen er konstrueret specielt til montering på et kuglehoved. Hvis der anvendes en uegnet trækstang, kan det beskadige både kuglehovedet og bilen. Anvend et slæbetov i stedet for.

Sikringer og pærer

Sikringer

Indledning til emnet

Som udgangspunkt kan flere forbrugere være sikret med samme sikring. Omvendt kan der høre flere sikringer til en forbruger.

Sikringer må kun udskiftes, hvis årsagen til fejlen er fundet. Hvis en sikring, som du lige har sat i, brænder over igen efter kort tid, skal det elektriske system kontrolleres på et værksted.

PAS PÅ

Det elektriske systems højspænding kan forårsage stød, alvorlige forbrændinger og død!

- Rør aldrig ved tændingssystemets elektriske ledninger.
- Undgå kortslutninger i bilens elektriske systemer.

PAS PÅ

Hvis du anvender uegnede sikringer, reparerer sikringer eller forbinder en strømkreds uden sikringer, kan det forårsage brand og alvorlige kvæstelser.

- Monter aldrig større sikringer. Sikringer skal udskiftes med sikringer med samme

styrke (samme farve og samme påskrift) og samme størrelse.

- Udskift aldrig sikringer med en metaltråd, clips eller lignende.

FORSIGTIG

- For at undgå beskadigelser på det elektriske system i bilen skal du altid afbryde tændingen, slukke lyset og afbryde alle elektriske forbrugere, inden du skifter en sikring.
- Åbne sikringsboks skal beskyttes, så der ikke trænger snavs og fugt ind i dem, for at forhindre beskadigelse af det elektriske system.

Anvisning

- Der kan høre flere sikringer til en forbruger.
- Flere forbrugere kan være sikret med samme sikring.
- Der er flere sikringer i bilen, end der er angivet i dette kapitel.

Sikringer i bilens kabine

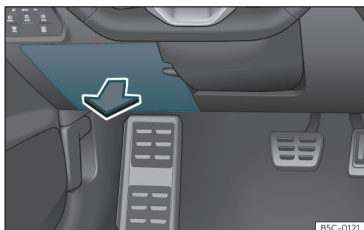

Fig. 47 Instrumentpanelet i førersiden: afdækning på sikringsboks

Åbning og lukning af sikringsboks under instrumentpanelet

- **Åbning:** Åbn afdækningen ved at klappe den nedad »» Fig. 47.
- **Lukning:** Klap klappen op, så den går i hak.

Farvemarkeringer på sikringer under instrumentpanelet

Farve	Strømstyrke i ampere
Lysebrun	5
Brun	7,5
Rød	10
Blå	15
Gul	20

Farve	Strømstyrke i ampere
Hvid eller gennemsigtig	25
Grøn	30
Orange	40

ⓘ FORSIGTIG

- Afmonter sikringsboksenes afdækninger forsigtigt, og monter dem korrekt igen for at undgå skader på bilen.
- Åbne sikringsbokse skal beskyttes, så der ikke trænger snavs og fugt ind i dem. Snavs og fugt i sikringsboksene kan forårsage beskadigelser på det elektriske system.

Sikringer i motorrummet

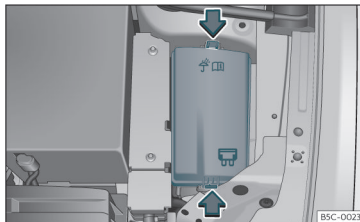



Fig. 48 I motorrummet: afdækning på sikringsboks

Åbning af sikringsboks i motorrummet

- Åbn motorhjælmen  »» Side 286.
- Tryk på låsetapperne for at frigøre afdækningen til sikringsboksen »» Fig. 48.
- Tag afdækningen opad og af.
- For at **montere** afdækningen skal du lægge den på sikringsboksen. Skub låsetapperne nedad, indtil du kan høre, at de går i hak.

Udskiftning af sikring, der er brændt over

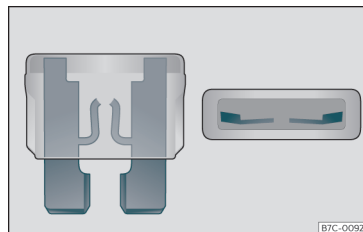

Fig. 49 Sikring, der er brændt over

Forberedelser

- Afbryd tændingen, sluk lyset, og afbryd alle elektriske forbrugere.
- Åbn den pågældende sikringsboks »» Side 57, »» Side 57.

»

Sådan ser du, at en sikring er brændt over

Du kan se, at en sikring er brændt over, ved at metaltråden er brændt over >>> **Fig. 49.**

- Lys på sikringen med en lommelygte for at se, om den er brændt over.

Udskiftning af sikring

- Træk sikringen ud.
- Den sikring, der er brændt over, skal udskiftes med en ny sikring med *samme* styrke (samme farve og påskrift) og *samme* størrelse.
- Sæt afdækningen på igen, og luk afdækningen til sikringsboksen.

Placering af sikringer

Sikringernes placering i kabinen

Nr.	Forbrugere /ampere	
3	Anhænger	25
4	SCR, Adblue	20
5	Gearvælger til automatisk gearkasse	25
6	Kabinelampe	30
8	Skydesoltag	20
7	Sædevarme	30
9	Dør i venstre side	30

Nr.	Forbrugere /ampere	
11	Anhænger	15
12	Lys i højre side	40
13	Centrallås	40
14	Beats Audio can og most.	30
16	Airbag	7,5
17	SCR, relæ motor 1.5	10
18	KESSY	7,5
19	Kombiinstrument	7,5
20	Connectivity-boks	7,5
21	Bakkamera	7,5
24	Styreenhed 4x4 haldex	15
25	Sikkerhedsseler foran RGS+EBSS	25
26	Dør i højre side	30
27	Sikkerhedsseler foran RGS+EBSS	25
28	PHEV	10
29	Anhænger	15
30	Radio	30
31	Anhænger	25
34	Stikdåse 230V	30
35	Lys i venstre side	40
36	Blæser til klimaanlæg	40

Nr.	Forbrugere /ampere	
37	Dør med elektrisk betjening	30
39	Opvarmet rat	10
40	Alarmhorn	7,5
41	Gateway	7,5
42	Gearvælger til automatisk gearkasse	7,5
43	Betjeningspanel til klimaanlæg/varmeanlæg, elbagrude, kompressor til klimaanlæg	10
44	Diagnose, kontakt til parkeringsbremse, lyskontakt, baklys, kabinelys, trinliste med lys	7,5
45	Ratstamme	7,5
46	Radiodisplay	7,5
47	Kørselsfunktion	10
48	USB	7,5
52	Stikdåse 12V	20
58	Parkeringsensorer, styreenhed til parkeringshjælp, frontkamera og radar	7,5
59	Kontakt til bakgear, klimasensor, afblændelige spejle	7,5
60	Diagnose, styreenhed til forlygter, forlygteregulator	7,5
61	Starter, koblingssensor	7,5

Sikringer og pærer

Nr.	Forbrugere/ampere	
65	Forstærker	10
66	Bagrudevisker	15
67	Elbagrude	30

Sikring/ampere

Stikdåser bag, 230 V	30
Førersæde med elektrisk indstilling	15

Sikringernes placering i motorrummet

Nr.	Forbrugere/ampere	
2	Motorstyreenhed	7,5
3	Styreenhed til benzinpumpe	10/20
4	Venstre forlygte	15
5	Højre forlygte	15
7	Pumpe til automatisk gearkasse	30
8	Bremsekraftforstærker	40
9	Horn	15
10	Forrudeviskere	30
11	Klima PHEV	7,5
12	Styreenhed til automatisk gearkasse	15
13	ESP-styreenhed	25
14	Parkeringsvarme	20

Nr.	Forbrugere/ampere	
15	ESP-styreenhed	40
16	PHEV	50
17	PTC	40
18	PTC	40
20	Elektronisk differentialespærring forrest	15
21	Motorstyreenhed	7,5
22	Starter	30
23	Motorstyreenhed (diesel/benzin)	15
24	Motorsensorer	7,5/10
25	Motorsensorer	10
26	Spændingsforsyning, motor	7,5/10
27	Lambdasonde	10/15
28	Motor	10/20
29	Styreenhed til benzinpumpe	15/20/30
30	Trykpumpe 1.0	10
33	PTC	40

Anvisning

- Der er flere sikringer i bilen, end der er angivet i dette kapitel. De bør kun udskiftes på et værksted.

- De positioner, der ikke er optaget af en sikring, bliver ikke anført i tabellerne.
- Noget af det udstyr, der er anført i tabellerne, vedrører kun bestemte versioner af modellen eller er ekstraudstyr.
- Vær opmærksom på, at der er anført de data i tabellerne, der forelæ på tidspunktet for redaktionens afslutning af denne instruktionsbog, og de kan altid ændres.

Udskiftning af pærer

Udskiftning af pærer

Full-LED-forlygter

Full-LED-forlygterne opfylder alle lysfunktioner (dagskørellys, positionslys, blinklys, nærllys og fjernlys) med lysemitterende dioder (LED) som lyskilde.

Full-LED-forlygterne er konstrueret så de holder i hele bilens levetid. Lyskilderne kan ikke udskiftes. Hvis en forlygte skulle svigte, skal den udskiftes på et værksted.

Tågeforlygter, baglygter, nummerplade-lygte, blinklygter i siden og ekstra stoplygte

Under hensyntagen til at der er tale om LED-pærer, bør udskiftningen foretages hos en SEAT partner.

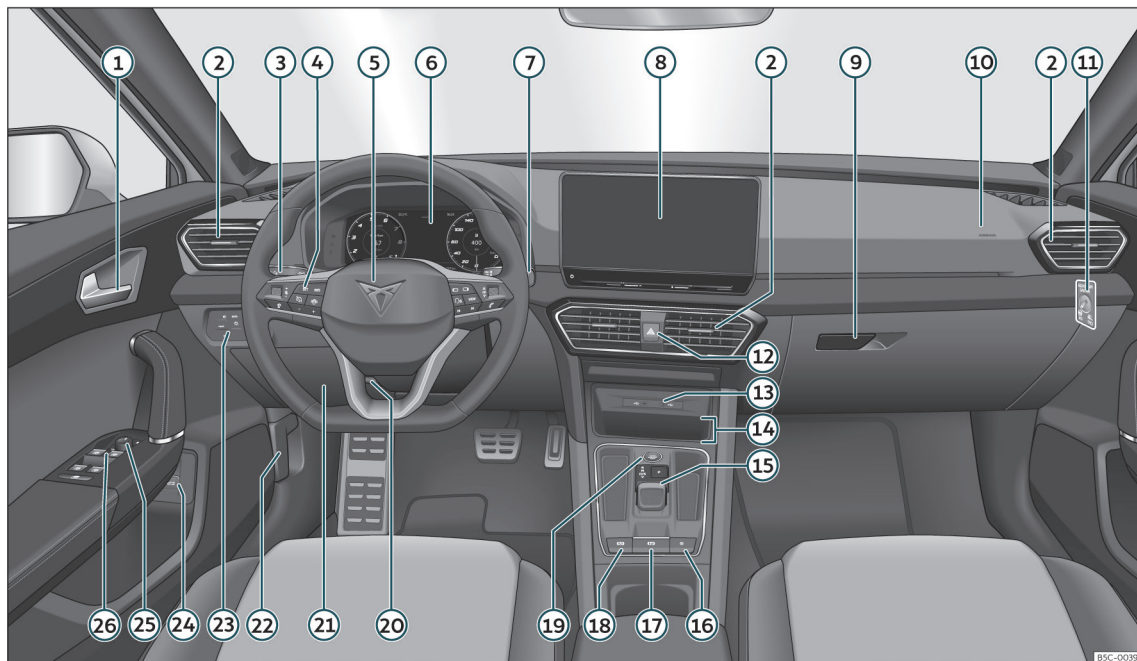

Fig. 50 Cockpit

B5C-0039

Betjening

Cockpit

Bilen set indefra

Generel oversigt

① Dørhåndtag	
② Luftdyser	145
③ Betjeningsarm til:	
– Blinklys og fjernlys	110
④ Betjeningsselementer til:	
– Førerassistentsystemer	77
– Kørecomputer	75
– Betjening til radio, telefon, navigation og stemmedialogsystem	85
⑤ Rat med horn og	
– Frontairbag til fører	26
– Betjeningsarm til tiptronic (automatisk gearkasse)	205
⑥ Kombiinstrument	62
⑦ Betjeningsarm til:	
– Førrudeviskere/førrudesprinkleranlæg	116
– Visker-sprinkler-anlæg til bagrude	116

– Kørecomputer	67
⑧ Infotainment	153
⑨ Handskerum	136
⑩ Frontairbag til forsædepassager	26
⑪ Kontakt til forsædepassagerens frontairbag	27
⑫ Havariblink	113
⑬ USB-porte, type C	196
⑭ Connectivity-boks*	194
⑮ Gearvælger til DSG-gearkasse	203
⑯ Centrallåskontakt	91
⑰ Kontakt til elektronisk parkeringsbremse	249
⑱ Auto Hold-knap	251
⑲ Startknap	197
⑳ Indstillelig ratstamme	15
㉑ Sikringsboks	56
㉒ Udløser til motorhjelm	287
㉓ Betjeningsselement til lys og spejlvarme til ruder	108
㉔ Kontakt til åbning af bagklap	100
㉕ Betjening af elektrisk indstilling af sidespejle	119
㉖ Elruder	103

Anvisning

- Nogle af de viste instrumenter hører kun til bestemte modeller eller er ekstraudstyr.

• I biler med højrestyring* afviger placeringen af betjeningsselementerne til dels fra den placering, der er vist på »» Side 60. Symbolerne, som markerer betjeningsselementerne, er dog ens.

Instrumenter og kontrol-lamper

Kombiinstrument

Indledning til emnet

Hvis 12-volts-batteriet er blevet helt afladet eller er blevet udskiftet for nylig, kan det ved genstart af motoren ske, at nogle af systemindstillingerne (fx klokkeslæt, dato, personaliserede komfortindstillinger og programmeringer) er blevet ændret eller slettet. Når batteriet igen er tilstrækkeligt opladet, skal disse indstillinger kontrolleres og korrigeres.

PAS PÅ

Hvis førerens opmærksomhed afledes, kan det medføre ulykker og kvæstelser.

- Du må aldrig betjene knapperne i kombiinstrumentet under kørsel.
- Foretag kun ændringer af kombiinstrumentets skærmvisninger og infotainmentsystemets skærmvisninger, når bilen holder stille, for at reducere risikoen for ulykker og kvæstelser.

Frit konfigurerbart kombiinstrument (Digital Cockpit)

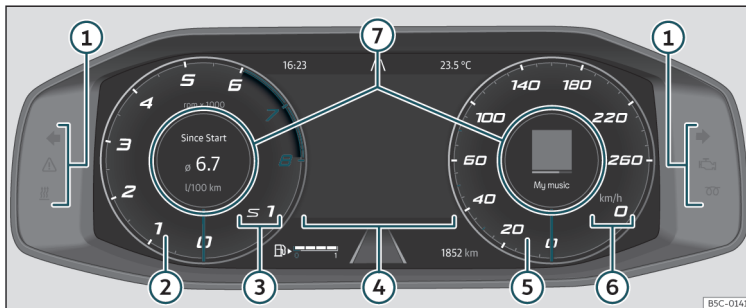

Fig. 51 Digital Cockpit i instrumentpanelet (klassisk visning)

Supplerende informationer vedr. instrumenterne:

- ① Advarsels- og kontrollamper »» Side 77
- ② Omdrejningstæller Den kørende motors omdrejninger pr. minut »» Side 73
- ③ Valgt gear eller aktuelt valgt gearvælgposition
- ④ Skærmvisninger »» Side 65
- ⑤ Speedometer
- ⑥ Digitalt speedometer
- ⑦ Informationsprofiler »» Side 63

Digital Cockpit er et frit konfigurerbart kombiinstrument med en TFT-farveskærm med høj opløsning. Det har seks visninger, som der er adgang til via knappen **VIEW** på multifunktionsrattet. Ved at vælge forskellige informationsprofiler kan man få vist ekstra visninger til de klassiske runde instrumenter, som fx omdrejningstæller, multimedie eller køredata.



De seks visninger er følgende:

- Klassisk
- Dynamisk
- Assisterter

- Navigation*
- Night
- CUPRA

I alle visningerne vises der informationer om audio, telefon, køredata, bilstatus, navigation¹⁾ og førerassistenssystemer¹⁾ i displayet.

Informationsprofiler

Du kan navigere gennem de forskellige informationer i Digital Cockpit med knapperne  /  på multifunktionsrattet.

I venstre side bliver der vist informationer om bilstatus, køredata og assisterter. »

¹⁾ Afhængigt af model

I højre side bliver der vist informationer om audio, telefon, kompas* og navigationens* manøvrer.

Afhængigt af visningen i det **midterste område** af Digital Cockpit bliver der vist følgende informationer:

- **Klassisk visning og dynamisk visning:** startdata, dato, strækning og rækkevidde. Ved drejning af det højre hjul på multifunktionsrattet: navigationskort*, vejskilte*, køredata (ved at trykke på **OK** skiftes der mellem de forskellige hukommelser)
- **Assistentvisning:** Du får adgang ved at trykke på knappen  eller knappen **VIEW** på multifunktionsrattet. Ved at dreje på det højre hjul på multifunktionsrattet får du vist de forskellige assistenter. Tryk på **OK** for at vælge den ønskede assistent.
- **Navigationsvisning** Tryk på knappen **OK** på multifunktionsrattet. Drej derefter på hjulet for at forstørre eller formindske kortet. Hvis du trykker på knappen **OK** igen, vender kortet tilbage til automatisk målestok.
- **Night-visning:** Hastigheden bliver vist digitalt.
- **CUPRA-visning:** Der vises uret i midten, omdrejningstallet og hastigheden.

Klassisk visning

Viserne til omdrejninger pr. minut og speedometret vises i den komplette længde ved

at trykke i længere tid på knappen **VIEW** på multifunktionsrattet uafhængigt af menuen i det midterste område >>> **Fig. 51.**

Hvis du trykker i længere tid på knappen **VIEW** igen, vender du tilbage til den forrige visning.

Eller søg i menuen i kombiinstrumentet efter optionen **X Luk** med det højre hjul på multifunktionsrattet, og tryk derefter på **OK**.

Mulige informationer i det midterste område af speedometret i Digital Cockpit

- Audio
- Telefon
- Kompasvisning*
- Navigationsanvisninger* (ved at trykke på den højre pil på multifunktionsrattet bliver de seneste destinationer vist)
- G-kraftsmåler
- **X > OK** (lukning af klassisk visning)

Mulige informationer i det midterste område af omdrejningstælleren i Digital Cockpit

- Forbrug og gennemsnitligt forbrug: Ved at trykke på den venstre pil på multifunktionsrattet skiftes der mellem de forskellige hukommelser med køredata.
- Rækkevidde (tankmålerens påfyldningsstand)
- Smørelie- og kølevæsketemperatur

• Gennemsnitshastighed Ved at trykke på den venstre pil på multifunktionsrattet skiftes der mellem de forskellige hukommelser med køredata.

• Yderligere køredata: tilbagelagte kilometer og køretid. Ved at trykke på den venstre pil på multifunktionsrattet skiftes der mellem de forskellige hukommelser med køredata.

- Assisterter
- Ydelse og drejningsmoment
- **X > OK** (lukning af klassisk visning)

CUPRA-visning

Følgende informationer bliver vist i det midterste område af omdrejningstælleren, hvis du drejer på det højre hjul på multifunktionsrattet.

- Hastighed
- Laptimer

Følgende informationer vises uden for omdrejningstælleren talskive:

- Højre område: G-kraftsmåler
- Venstre område: ydelse og drejningsmoment

Displayvisninger

Mulige informationer i kombiinstrumentets display

I kombiinstrumentets display kan der afhængigt af bilens udstyr blive vist forskellige informationer:

- Åbne døre, åben motorhjelme og bagklap
- Advarselsindikatorer og informationer
- Kilometertæller
- Klokkeslæt »» Side 73
- Visninger fra radio og navigationssystem
- Telefonvisninger
- Udetemperatur
- Kompasvisning
- Gearvælgerpositioner
- Gearskifteanbefaling (tiptronic-funktion) »» Side 209
- Visning af køredata (kørecomputer) og menuer til forskellige indstillinger »» Side 66
- Serviceindikator »» Side 74
- Hastighedsadvarsel »» Side 67
- Hastighedsadvarsel til vinterdæk
- Statusvisning for start-stop-system »» Side 200
- Signaler, der er registreret af vejskiltegenkendelsen, og meddelelse om, at den maksi-

malt tilladte hastighed* bliver overskredet »» Side 70

- Statusvisning for aktiv cylinderstyring (ACT®) »» Side 214
- Økonomisk kørsel 
- Motorbogstaver (MKB)
- Førerassistenssystemernes visninger »» Side 216
- Copyright

Åbne døre, åben motorhjelme og bagklap



Efter at bilen er blevet låst og under kørslen, vises det i kombiinstrumentets display, om en af dørene, motorhjelmen eller bagklappen er åben. Det bliver eventuelt også angivet med et akustisk signal. Visningen kan variere afhængigt af kombiinstrumentets udførelse.

Gearvælgerpositioner (dobbelkoblingsgearkasse DSG®)

Den aktuelt valgte gearvælgerposition bliver vist både ved siden af gearvælgeren og i kombiinstrumentets display. Hvis gearvælgeren befinder sig i position **D/S** samt i tiptronic-position, bliver det valgte gear eventuelt vist på kombiinstrumentets skærm.

Udetermometer

Ved udetemperaturer under +4° C (+39° F) vises der ud over udetemperaturen også et

iskrystalsymbol  i displayet. Dette symbol lyser, indtil temperaturen stiger til over +6° C (+43° F) »» .

Hvis bilen holder stille, og parkeringsvarmen er tilsluttet, eller hvis bilen kører med meget lav hastighed, kan den viste udetemperatur være lidt højere end den faktiske temperatur på grund af varme fra motoren.

Måleområdet går fra -45° C (-49° F) til +76° C (+169° F).

Gearskifteanbefaling

På kombiinstrumentets skærm får du i nogle biler under kørsel vist et anbefalet gear at skifte til for at spare brændstof »» Side 209.

Kilometertællere

Kilometertælleren registrerer det samlede antal kilometer, som bilen har kørt.

Triptælleren (Trip) viser det antal kilometer, bilen har kørt siden seneste nulstilling af triptælleren.

For at nulstille triptælleren (**trip**) skal du gøre følgende:

- Vælg **trip** i køredataene.
- Hold knappen **OK** på multifunktionsrattet inde i ca. 2 sek.

»

Hastighedsadvarsel til vinterdæk

Hvis du overskrider den indstillede maksimale hastighed, bliver det vist i kombiinstrumentets display »» Side 66.

I infotainmentsystemet kan du foretage indstillinger for hastighedsadvarslen via funktionsknappen  > **Udvendigt** > **Dæk** »» Side 84.

Kompasvisning

Afhængigt af udstyret vises, når tændingen er tilsluttet, kørselsretningen med et symbol i kombiinstrumentets display, fx NW for nord-vest.

Når infotainmentsystemet er tilsluttet, og der ikke er nogen aktiv guide, vises den grafiske visning desuden med et kompas.

Kørsel med lavt brændstofforbrug *

Afhængigt af bilens udstyr viser kombiinstrumentet informationen  under kørsel, hvis bilen har et lavt brændstofforbrug på grund af den aktive cylinderstyring ((ACT®)*) »» Side 214.

Motorbogstaver

- Se menuen Service »» Side 66.

Copyright

Kolofon vedr. ophavs- og ejendomsretten for kombiinstrumentet

PAS PÅ

Også selv om udetemperaturen er højere end frysepunktet, kan der være is på veje og broer.

- Iskrystalsymbolet viser, at der er fare for is på vejen.
- Ved udetemperaturer over +4° C (+39° F) kan der også være is på vejen, også selv om iskrystalsymbolet ikke lyser.
- Udetemperaturføleren udfører en måling til orientering.

Anvisning

- Der findes forskellige typer kombiinstrumenter, derfor kan versionerne og visningerne i det pågældende display være forskellige. Hvis et display ikke viser advarsler eller informationer, vises fejlene udelukkende med kontrollamper.
- Nogle visninger i kombiinstrumentets display skjules på grund af en pludselig hændelse som fx et indgående opkald.
- Alt efter bilens udstyr kan nogle indstillinger og visninger også udføres og vises via infotainmentsystemet.
- Hvis der er flere advarsler, vises de pågældende symboler efter hinanden i nogle sekunder. Symbolerne lyser, indtil årsagen er afhjulpet.
- Hvis der vises advarsler om eksisterende fejl, når tændingen tilsluttes, kan man eventuelt ikke udføre indstillinger eller få

vist informationer skriftligt. Kontakt i så fald et værksted, og få fejlene repareret.

Menu i kombiinstrumentet

Antallet af tilgængelige menuer og informationer er afhængig af bilens elektronik og udstyr.

Nogle menupunkter kan kun kaldes frem, når bilen holder stille.

- **Køredata** »» Side 67
- **Assistenter**
 - Front Assist til/fra »» Side 223
 - ACC (kun visning) »» Side 228
 - Lane Assist til/fra »» Side 235
 - Travel Assist til/fra »» Side 237
 - Side Assist til/fra »» Side 241
- **Navigation**
- **Audio**
- **Telefon**
- **Bilstatus** »» Side 68

Menuen Service

I menuen Service kan man afhængigt af bilens udstyr foretage forskellige indstillinger.

Åbning af menuen Service

- I den **klassiske visning** skal du gå til skærmen med startdata og trykke på knappen **OK** på multifunktionsrattet i ca. 5 sek. og slippe den.
- Derefter bliver menuen **Konfigurationsliste** vist, hvor du kan vælge mellem **Menuen Service** eller **Valg af visning**, hvor visningerne kan aktiveres eller deaktiveres.

Nulstilling af serviceindikator

Vælg menupunktet **Service**, og følg anvisningerne på kombiinstrumentets skærm.

Nulstilling af olieskiftservice

Vælg menupunktet **Nulstilling Olieskiftservice**, og følg anvisningerne på kombiinstrumentets skærm.

Nulstilling af køredata

Vælg menupunktet **Nulstil triptæller**, og følg anvisningerne på kombiinstrumentets skærm for at nulstille den ønskede værdi.

Motorbogstaver (MKB)

Vælg menupunktet **Motorbogstaver**. Du får vist motorbogstaverne nederst til venstre i kombiinstrumentets display.

Indstilling af klokkeslæt

Vælg menupunktet **Klokkeslæt**, og indstil det korrekte klokkeslæt ved at dreje på det højre hjul på multifunktionsrattet.

Dæktryk

For at gemme dæktryksværdierne efter påfyldning eller udskiftning af dæk »» Side 306. Følg anvisningerne i kombiinstrumentet.

Visning af køredata (kørecomputer)

Køredatavisningen (kørecomputeren) viser forskellige informationer om kørsel og brændstofforbrug.

Skift fra en visning til en anden

- Drej på det højre hjul på multifunktionsrattet »» Side 76.

Skift mellem hukommelser

- Vælg **Køredata** afhængigt af visning, og tryk på den venstre pil eller knappen **OK** på multifunktionsrattet.
- **Siden start:** Hvis du holder en pause på mere end 2 timer, bliver hukommelsen slettet.
- **Siden optankning:** visning og lagring af de samlede informationer om kørsel

og brændstofforbrug. Hukommelsen slettes, når du tanker bilen.

- **Lang tid:** Denne hukommelse samler køredata for op til 19 timer og 59 min. eller 99 timer og 59 min. eller en strækning på op til 1999,9 km eller 9999,9 km. Hvis en af disse maksimale værdier overskrides (afhængigt af kombiinstrumentets version), bliver hukommelsen slettet.

Sletning af hukommelse med rejsedata

- Vælg den ønskede hukommelse i **Køredata**.
- Hold knappen **OK** på multifunktionsrattet inde i ca. 2 sek.



Valg af visning

I menuen til bilindstillinger i infotainmentsystemet kan man indstille, hvilke køredata der skal vises »» Side 80.

- **Aktuelt brændstofforbrug:** Visningen af det aktuelle brændstofforbrug viser forbruget under kørsel i l/100 km. Når bilen holder stille med startet motor, vises forbruget i l/h.
- **Gennemsnitligt brændstofforbrug:** Det gennemsnitlige brændstofforbrug bliver vist, efter at bilen har kørt ca. 300 m. »»

- **Køretid:** den køretid i timer (h) og minutter (min), der er gået, siden tændingen blev tilsluttet
- **Rækkevidde:** omtrentlig afstand i km, der kan køres, hvis den samme kørestil bibeholdes
- **Strækning:** antal kørte kilometer, siden tændingen blev tilsluttet
- **Gennemsnitshastighed:** Gennemsnitshastigheden bliver vist, efter at bilen har kørt ca. 100 m.
- **Digital hastighed:** Den aktuelle hastighed, som bilen kører med, vises digitalt.
- **Økotips:** Der gives anbefalinger om at sænke forbruget ved hjælp af gode kørehandlinger, fx **Klima-anlæg tilsluttet: Luk ruder.**

Visning af olie- og kølevæsketemperatur

Motoren har nået sin driftstemperatur, når olietemperaturen ligger mellem **80° C** (176° F) og **120° C** (248° F) ved normal kørestil. Ved høj motorbelastning og en høj udetemperatur kan motorolietemperaturen stige. Dette har ingen betydning, så længe kontrollamperne  eller  ikke vises på skærmen >>> Side 289.

Advarsler og informationer (bilstatus)

Når tændingen tilsluttes, eller mens bilen kører, kontrolleres tilstanden for nogle funktioner og komponenter i bilen. Fejl vises på kombiinstrumentets skærm som røde eller gule advarselssymboler med tekster, og nogle gange signaleres fejlene også akustisk >>> Side 77. Visningen af teksterne og symbolerne kan variere afhængigt af kombiinstrumentets version.

De eksisterende fejl kan også kaldes frem manuelt. Åbn i den forbindelse menuen **Bil-informationer** >>> Side 83.

Advarsel med 1. prioritet (rød)

Symbolet blinker eller lyser (nogle gange lyder der samtidig et akustisk advarselssignal).  **Kør ikke videre!** Fare! Kontroller den funktion, der har en fejl, og afhjælp årsagen. Søg om nødvendigt hjælp hos en fagmand.

Advarsel med 2. prioritet (gul)

Symbolet blinker eller lyser (nogle gange lyder der samtidig et akustisk advarselssignal). Funktionsfejl eller mangel på væsker kan medføre skader på bilen og driftstop. Kontroller så snart som muligt den svigtende funktion. Søg om nødvendigt hjælp hos en fagmand.

Informationstekst

Leverer informationer om processerne i bilen.

Adgang til advarsel og informationer

- Tryk på  > **Bilinformationer > Bilstatus > Meddelelser** via infotainmentsystemet.

Træthedsregistrering (paseanbefaling)*

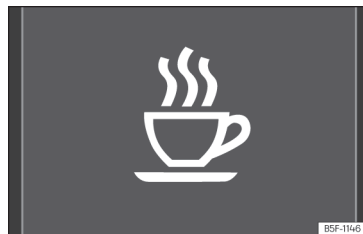

Fig. 52 På kombiinstrumentets skærm: symbol for træthedsregistrering

Træthedsregistreringen informerer føreren, hvis kørestilen tyder på træthed.

Funktion og betjening

Træthedsregistreringen registrerer førerens kørestil ved starten på en køretur og udregner derfra en træthedsvurdering. Den

sammenholdes konstant med den aktuelle kørestil. Hvis systemet registrerer træthed hos føreren, kommer der en akustisk og en optisk advarsel i kombiinstrumentets display i form af et symbol »» **Fig. 52** i forbindelse med en uddybende tekstmeddelelse. Meddelelsen i kombiinstrumentets display vises i ca. 5 sek. og gentages én gang om nødvendigt. Den seneste meddelelse gemmes i systemet.

Du kan deaktivere meddelelsen på kombiinstrumentets skærm ved at trykke på knappen **OK** på multifunktionsrattet »» Side 75.

Du kan få vist meddelelsen i kombiinstrumentets display igen via kørecomputeren »» Side 67.

Driftsbetingelser

Kørestilen vurderes kun ved hastigheder over ca. 65 km/h (40 mph) og op til ca. 200 km/h (125 mph).

Aktivering og deaktivering

Træthedsregistreringen kan aktiveres eller deaktiveres i infotainmentsystemet via funktionsknappen  > **Førerassistenter** > **Træthedsregistrering** »» Side 84. Et flueben viser en aktiveret indstilling.

Funktionsmæssige begrænsninger

Træthedsregistreringen har systemmæssige grænser. Følgende betingelser kan føre til, at træthedsregistreringen kun fungerer i et begrænset omfang eller slet ikke fungerer:

- Ved hastigheder under 65 km/h (40 mph)
- Ved hastigheder over 200 km/h (125 mph)
- På strækninger med sving
- Ved kørsel på dårlige veje
- I dårligt vejr
- Ved en sportslig kørestil
- Hvis førerens opmærksomhed er afledt kraftigt

Træthedsregistreringen nulstilles, hvis bilen holder stille i mere end 15 min., hvis tændingen afbrydes, eller føreren har løsnet sikkerhedsselen og åbnet døren.

I tilfælde af længere tids kørsel med lav hastighed (under 65 km/h (40 mph)), nulstilles systemets vurdering af trætheden. Hvis du efterfølgende kører hurtigt, beregnes kørestilen igen.

PAS PÅ

Selv om træthedsregistreringen øger komforten, må det ikke forlede dig til at løbe en sikkerhedsrisiko. På længere køreture skal

du sørge for at holde regelmæssige og tilstrækkeligt lange pauser.

- Ansvar for evnen til at køre ligger altid hos føreren.
- Køør aldrig bil, hvis du er træt.
- Systemet registrerer ikke i alle tilfælde, at føreren er træt. Du kan finde yderligere informationer på »» Side 69, Funktionsmæssige begrænsninger.
- I nogle situationer kan systemet fejlagtigt fortolke en bevidst manøvre som træthed hos føreren.
- Der kommer ikke nogen akutadvarsel i tilfælde af såkaldt sekundsovn!
- Vær opmærksom på visninger i kombiinstrumentets display, og reager i henhold til opfordringerne.

Anvisning

- Træthedsregistreringen er kun udviklet til kørsel på motorveje og andre veludstyrede veje.
- Hvis der er fejl i systemet, skal du kontakte et værksted og få systemet kontrolleret.

Vejskiltegenkendelse*1)



Fig. 53 På kombiinstrumentets skærm: eksempel på registrerede vejskilte

Vejskiltegenkendelsen bliver altid aktiveret, når bilens tænding bliver tilsluttet.

Systemet registrerer de standardiserede vejskilte, som er foran bilen, ved hjælp af et kamera, der er placeret på bakspejlets ramme, og informerer om hastighedsgrænser, fareadvarsler og overhalingsforbud.

Inden for dets grænser viser systemet desuden yderligere vejskilte som fx tidsmæssigt begrænsede forbudsskilte, vejskilte vedr. anhængerkørsel »» Side 272 eller vejskilte, som kun er gældende i tilfælde af regnvej. Selv på strækninger uden vejskilte kan systemet vise gældende hastighedsgrænser.

Vejskiltegenkendelsen understøttes ikke i alle lande. Det skal man tage højde for på rejser til udlandet.

Visning på skærm

På motorveje og motortrafikveje i Tyskland bliver der ud over hastighedsgrænser og overhalingsforbud også vist vejskilte, der viser slutningen af forbuddet. I alle andre lande bliver den pågældende gyldige hastighedsgrænse vist i stedet for.

De vejskilte, der er registreret af systemet, bliver vist på kombiinstrumentets skærm »» Fig. 53 og afhængigt af det monterede navigationssystem også i infotainmentsystemet »» Side 80.

Fareadvarslerne vises ikke i infotainmentsystemet.

Meldinger fra vejskiltegenkendelsen:**Ingen tilgængelige vejskilte**

- Systemet befinder sig i initialiseringsfasen.
- **ELLER:** Kameraet har ikke registreret nogen forpligtende vejskilte eller forbudsskilte.

Fejl: Vejskiltegenkendelse

- Der er en fejl i systemet. Kontakt et værksted, og få systemet kontrolleret.

Hastighedsadvarsel p.t. ikke tilgængelig

- Hastighedsadvarselsfunktionen i vejskiltegenkendelsen er defekt. Kontakt et værksted, og få systemet kontrolleret.

Vejskiltegenkendelse: Rengør forrude.

- Forruden er snavset i kameraområdet. Rengør forruden.

Vejskiltegenkendelse p.t. begrænset

- Der overføres ingen data fra navigationssystemet. Kontroller, om navigationssystemet har opdaterede kort.
- **ELLER:** Bilen befinder sig i en region, der ikke er indeholdt i navigationssystemets kortmateriale.

Ingen data tilgængelige

- Vejskiltegenkendelsen understøttes ikke i det land, du kører i lige nu.

Visning af vejskilte

Når vejskiltegenkendelsen er aktiveret, registrerer bilen vejskilte, der befinder sig foran den, via et kamera, der er placeret ved bakspejlet. Efter kontrol og analyse af informationerne fra kameraet og navigationssystemet samt bilens aktuelle data bliver der vist

*1) Systemet er tilgængeligt afhængigt af land.

op til to vejskilte med de tilhørende ekstra skilte.

• **Første position:** Det vejskilt, der aktuelt er gældende for føreren, vises på skærmen. Fx en hastighedsgrænse på 130 km/h (100 mph) >>> **Fig. 53**

• **Anden position:** I anden position kan der blive vist et yderligere vejskilt, fx et skilt til fareadvarsel, et overhalingsforbud eller en alternativ hastighedsgrænse.

Ekstra skilt: Hvis forrudeviskeren er i gang under kørsel, vises det ekstra skilt vedr. regn i første position til venstre, da det har første-prioritet på det pågældende tidspunkt.

Der kan blive vist et skilt, der kun gælder i begrænset omfang, fx et overhalingsforbud, der kun gælder i et bestemt tidsrum.

Hastighedsadvarsel (afhængigt af kombiinstrument)

Hvis systemet registrerer, at den hastighed, der er tilladt i øjeblikket, bliver overskredet, kan det advare om dette akustisk med en "gongong"-lyd og optisk med en meddelelse på kombiinstrumentets skærm.

Anhængerfunktion

I biler med fabriksmonteret anhængertræk og en elektrisk forbundet anhænger kan visningen af specielle vejskilte for biler med anhænger som fx hastighedsgrænser eller

overhalingsforbud aktiveres og deaktiveres. Aktivering eller deaktivering foretages i infotainmentsystemet via funktionsfladen  > **Førerassistenter > Træthedsregistrering** >>> Side 84.

I forbindelse med anhængerfunktionen kan visningen af den maksimalt tilladte hastighed indstilles i henhold til anhængerens eller gældende lov. Indstillingen foretages i trin a 10 km/h (5 mph) inden for et område mellem 60 km/h (40 mph) og 130 km/h (80 mph). Hvis der indstilles en højere hastighed end den maksimalt tilladte hastighed for biler med anhænger i det pågældende land, viser systemet automatisk den almindelige hastighedsgrænse, fx 80 km/h (50 mph) i Tyskland.

Hvis hastighedsadvarsel for anhænger kørsel deaktiveres, viser systemet hastighedsgrænserne for kørsel uden anhænger.

Skilt til indkørselsforbud

Vejskiltegenkendelsen advarer akustisk og optisk i kombiinstrumentet, hvis et skilt til indkørselsforbud på en ensrettet vej eller en tilkørsel på en motorvej eller motortrafikvej overskrides.

Begrænset funktion

Vejskiltegenkendelsen har bestemte grænser. Følgende tilfælde kan medføre en begrænset funktion eller et komplet svigt:

- Ved dårlig sigtbarhed som fx snevejr, regn, tåge eller intensiv støvregn
- Ved blænding, fx på grund af modkørende trafik eller sollys
- Ved kørsel med høj hastighed
- Ved tildækket eller snavset kamera
- Hvis vejskiltet befinder sig uden for kameraets synsfelt
- Hvis vejskiltet er delvis eller helt dækket til, fx på grund af træer, sne, snavs eller andre biler
- Ved vejskilte, der ikke svarer til normen
- Ved beskadigede eller bøjeede vejskilte
- Ved variable vejskilte på vejskilteportaler (skiftende vejskilte ved hjælp af lysdioder eller andre lyskilder)
- Ved anvendelse af kort i navigationssystemet, der ikke er opdateret
- Ved mærkater på køretøjer, som viser vejskiltet, fx hastighedsgrænse på lastbiler

PAS PÅ

Teknikken i vejskiltegenkendelsen kan ikke overvinde fysikkens grænser og arbejder udelukkende inden for de systemmæssige grænser. Den øgede komfort, som vejskiltegenkendelsen giver, må aldrig forlede dig til at løbe en sikkerhedsrisiko. Systemet fritrager ikke føreren for at skulle være opmærksom. »

- Tilpas hastigheden og kørestilen til udsynet samt vejr-, vej- og trafikforholdene.
- Dårligt udsyn, mørke, sne, regn og tåge kan medføre, at vejskiltegenkendelsen ikke kan vise vejskilte, eller at visningen er forkeret.
- Hvis kameraets synsfelt er snavset, dækket til eller beskadiget, kan vejskiltegenkendelsens funktion være forringet.

PAS PÅ

Kørselsanbefalinger og vejskilte, der vises af vejskiltegenkendelsen, kan afvige fra den aktuelle trafiksituation.

- Systemet kan ikke registrere alle vejskilte og vise dem korrekt.
- Vejskiltene på kørebanen og færdselsloven har altid førsteprioritet i forhold til kørselsanbefalinger og visninger fra vejskiltegenkendelsen.

PAS PÅ

Hvis viste meldinger ignoreres, kan bilen gå i stå midt i trafikken og dermed forårsage en ulykke og alvorlige kvæstelser.

- Ignorer aldrig de viste meldinger.
- Stands bilen, så snart det er muligt og sikkert.

Anvisning

For at systemets korrekte funktion ikke begrænses, skal du overholde følgende anvisninger:

- Rengør kameraets synsfelt regelmæssigt, og hold det rent og fri for sne og is.
- Dæk ikke kameraets synsfelt til.
- Udskift beskadigede eller slidte viskerblade for at undgå striber i kameraets synsfelt.
- Kontroller forruden for beskadigelser i kameraets synsfelt.
- Anvendelsen af forældet kortmateriale i navigationssystemet kan medføre, at vejskiltene vises forkeret.
- I navigationsfunktionen med guidning via vejpunkter i navigationssystemet er vejskiltegenkendelsen kun til rådighed i begrænset omfang.
- Hvis lysende kontrollamper og de tilhørende tekstmeddelelser ignoreres, kan det forårsage skader på bilen.

Førerassistenter til en miljøvenlig kørestil



Fig. 54 Visning af assistent til miljøvenlig kørestil (skematisk visning)

Assistenten til miljøvenlig kørestil hjælper afhængigt af kørselssituationen føreren med at køre forudseende og med et lavt energiforbrug ved at vise visninger i Digital Cockpit.

Når man fx nærmer sig et kryds, en rundkørsel eller en vejstrækning med hastighedsbegrænsning, bliver symbolet  vist sammen med en hændelse i Digital Cockpit >>> Fig. 54.

PAS PÅ

Systemet fritager ikke føreren for at skulle være opmærksom.

- Tilpas altid hastigheden og kørestilen til udsynet samt vejr-, vej- og trafikforholdene.



- Vejskiltene langs vejen og færdselsloven har altid **førsteprioritet** i forhold til **økokørselsanbefalinger**.

Anvisning

- Afhængigt af udstyr og model kan symbolernes udseende variere lidt. Symbolerne kan ændres eller udvides som følge af en opdatering af systemet.
- Når systemet er aktiveret, kan førerassistenten til miljøvenlig kørestil også øge rekuperationen, uden at der bliver vist en anvisning. Det sker fx, hvis du fjerner foden fra speederen på grund af et forankørende køretøj. I dette tilfælde bliver energigennindvindingen tilpasset til det forankørende køretøj, uden at der bliver vist en anvisning.

Klokkeslæt

Indstilling af klokkeslæt i infotainmentsystemet

- Tryk på  /  > **Indstillinger**.
- Vælg menupunktet **Tid og dato** for at indstille klokkeslættet >>> Side 80.

Indstilling af klokkeslæt i det frit konfigurerbare kombiinstrument

- Hold knappen **OK** på multifunktionsrattet inde i den klassiske visning >>> Side 64, når

informationerne om dato, strækning og rækkevidde er valgt.

- Tryk og drej på knappen **OK** for at foretage indstillingerne.

Omdrejningstæller

Omdrejningstælleren viser motoromdrejningstallet pr. minut.

Omdrejningstælleren giver dig sammen med gearskifteindikatoren mulighed for, at køre bilens motor i et mere egnet omdrejningsområde.

Begyndelsen af det røde område i omdrejningstælleren markerer i alle gear det maksimalt tilladte motoromdrejningstal for en tilkørt og driftsvarm motor. Inden du når det røde område, bør du vælge gearvælgerposition **D** eller flytte foden fra speederen >>> .

Det er mest fornuftigt at undgå høje motoromdrejningstal og at orientere sig i forhold til anbefalingerne i gearskifteindikatoren. Du kan finde yderligere informationer på >>> Side 209, Valg af det optimale gear.

FORSIGTIG

- For at undgå motorskader må viseren i omdrejningstælleren kun være i skalaens røde område i et kort øjeblik.

- Undgå høje motoromdrejningstal, fuld gas og kraftig motorbelastning, når motoren er kold.

Miljøanvisning

Tidlig opgearing reducerer bilens brændstofforbrug og støj.

Tankmåler

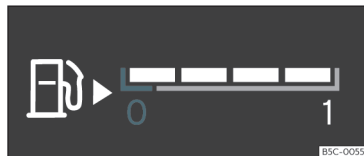



Fig. 55 Tankmåler på forskellige steder afhængigt af visning

Kontrollamper

Den lyser gult

Tank næsten tom Reservetanken er nået >>> . Tank hurtigst muligt.

Vises kun, når tændingen er tilsluttet.

Tankindholdets rækkevidde vises på kombiinstrumentets skærm.

Din bils tankkapacitet er angivet på >>> Side 325.

⚠ PAS PÅ

Hvis du kører med for lidt brændstof i tanken, kan det medføre driftstop i trafikken, ulykker og alvorlige kvæstelser.

- Hvis der er for lidt brændstof tilbage i tanken, kan det medføre uregelmæssig brændstofftilførsel til motoren, især når du kører op ad stigninger eller ned ad bakker.
- Styretøjet, førerassistentsystemerne og de bremseunderstøttende systemer fungerer ikke, hvis motoren kører uregelmæssigt, eller hvis den standses på grund af brændstofmangel eller uregelmæssig brændstofftilførsel.
- Tank altid, når der kun er en fjerdedel brændstof tilbage i tanken, for at undgå driftstop af bilen på grund af brændstofmangel.

ⓘ FORSIGTIG

Kør aldrig tanken helt tom. Hvis brændstofforsyningen er uregelmæssig, kan der opstå fejltændinger, og der kan komme uforbrændt brændstof ind i udstødningssystemet. Katalysatoren eller partikelfiltret kan blive beskadiget!

ℹ Anvisning

Den lille pil i tankmåleren ved siden af tanksymbolet i kombiinstrumentet peger i retning af den side på bilen, hvor tankklappen er placeret.

Motorkølevæsketermometer

Kølevæsketermometeret kan vælges i den pågældende menu >>> Side 64.

Advarsels- og kontrollampe



Den lyser rødt



Kør ikke videre!

Motorkølevæskestand for lav, kølevæsketemperatur for høj.



blinker rødt

Fejl i kølevæskesystem.

- Stop bilen, stands motoren, og lad den køle af.
- Kontroller motorkølevæskestanden >>> Side 291.
- Hvis advarselslampen ikke slukker, selv om kølevæskestanden er i orden, skal du søge hjælp hos en fagmand.

ⓘ FORSIGTIG

- Hvis motoren skal have en lang levetid, skal man undgå høje motoromdrejningstal, kørsel med speederen i bund og kraftig belastning af motoren de første 15 min., hvor motoren stadig er kold. Fasen, indtil motoren er varm, afhænger også af udetemperaturen. Vær i den forbindelse opmærksom på motorolietemperaturen* >>> Side 68.

- Ekstra forlygter og andre tilbehørsdele foran køleluftindtaget forringer kølevæskens kølevirkning. Ved høje udetemperaturer og kraftig motorbelastning bliver risikoen for overophedning af motoren øget!
- Frontspoileren sørger også for korrekt fordeling af køleluften under kørsel. Hvis spoileren er beskadiget, forringes kølevirkningen, og der er risiko for, at motoren bliver overophedet. Søg hjælp hos en fagmand.

Serviceintervaller

Serviceindikatoren vises i kombiinstrumentets display og i infotainmentsystemet.

Der findes forskellige udgaver af kombiinstrumentet og infotainmentsystemerne, og derfor kan versionerne og visningerne på skærmene være forskellige.

Hos CUPRA skelnes der mellem service *med* olieskift (fx olieskiftservice) og service *uden* olieskift (fx serviceeftersyn).

I biler med **tids- eller kilometerbestemt service** er der faste serviceintervaller.

I biler med **LongLife-service** beregnes intervallerne individuelt. Vedligeholdelsesarbejdet er blevet kraftigt reduceret takket være teknikken. Med den teknologi, der anvendes af CUPRA, skal olie med korrekt service kun udskiftes, når bilen har brug for det. Ved

beregningen af dette skift (maks. 2 år) tages der både hensyn til anvendelsesbetingelserne for bilen og kørestilen. Påmindelsen vises for første gang 20 dage før den beregnede pågældende service. De viste antal kilometer, der er tilbage, afrundes altid til 100 km eller den resterende tid afrundes til hele dage, der er tilbage. Den aktuelle servicemeddelelse kan først kaldes frem fra 500 km efter sidste service. Indtil da er det kun streger, der bliver vist.

Påmindelse om service

Hvis det er tid til service i nær fremtid, vises der en **servicepåmindelse**, når tændingen tilsluttes.

Det viste tal er det kilometertal, der endnu kan tilbagelægges, eller den resterende tid til næste service.

Service

Hvis **det er tid til service** eller et **serviceeftersyn**, lyder der et akustisk signal, når tændingen tilsluttes, og i nogle sekunder vises skruenøglesymbolet  samt en af de følgende meddelelser på kombiinstrumentets skærm:



- **Serviceeftersyn nu!**
- **Få udført serviceeftersyn.**
- **Olieskiftservice nu!**

- **Olieskiftservice og serviceeftersyn nu!**

Fremkaldelse af servicemeddelelse

Når tændingen er tilsluttet, motoren er standset, og bilen holder stille, kan du kalde den aktuelle **servicemeddelelse** frem:

Forespørgsel af den aktuelle servicedato i infotainmentsystemet

- Tryk på  /  > **Indstillinger**.
- Vælg menupunktet **Apps og services** for at få vist informationerne om servicerne.

Forespørgsel af dato i Digital Cockpit

- Datoen for service kan kun forespørges via menuen **Service** >>> Side 66.

Nulstilling af serviceindikator

Hvis servicearbejdet **ikke** er blevet udført hos en CUPRA partner eller en SEAT forhandler, kan serviceindikatoren nulstilles på følgende måde:

- Serviceindikatoren kan kun nulstilles via menuen **Service** >>> Side 66.

Nulstil **ikke** serviceindikatoren mellem serviceintervallerne, da der så vil komme forkerte servicemeddelelser.

Hvis olieskiftservice genstartes manuelt, skifter serviceindikatoren til et fast serviceinter-

val; det sker også i biler med variabel olieskiftservice.

Anvisning

- **Servicemeddelelsen** slukker efter nogle sekunder, når motoren kører, eller hvis du trykker på knappen **OK** på multifunktionsrattet.
- Hvis batteriet i en bil med LongLife-service har været afbrudt i længere tid, er det ikke muligt at få foretaget en tidsberegning af, hvornår det er tid til næste service. Serviceindikatoren kan derfor vise forkerte beregninger. I dette tilfælde skal du være opmærksom på de maksimalt tilladte serviceintervaller >>> Side 309.
- Efter manuel nulstilling af indikatoren med variable serviceintervaller, bliver den næste service vist på samme måde som i biler med faste serviceintervaller. Derfor anbefaler vi, at nulstilling af serviceindikatoren foretages af et værksted.

Betjening af kombiinstrumentet

Indledning til emnet

Når tændingen er tilsluttet, kan du kalde displayets forskellige funktioner frem via menuerne.



Kørecomputeren kan kun betjenes via knapperne på multifunktionsrattet.

Nogle menupunkter kan kun kaldes frem, når bilen holder stille.

⚠ PAS PÅ

Hvis førerens opmærksomhed afledes, kan det medføre ulykker og kvæstelser.

- Du må aldrig kalde menuerne frem i kombiinstrumentets display under kørsel.

i Anvisning

Kontroller systemindstillingerne efter opladning eller udskiftning af 12-volts-batteri. Hvis strømforsyningen svigter, er det muligt, at systemindstillingerne er blevet ændret eller slettet.

Betjening via multifunktionsrattet

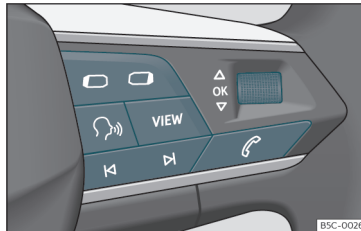



Fig. 56 Højre side af multifunktionsrattet: betjeningslementer til menuer og informationer i kombiinstrumentet.

Så længe der forefindes en advarsel med 1. prioritet, »» Side 68, kan man ikke få adgang til nogen menuer. Nogle advarsler kan bekræftes og slukkes med knappen **OK** på multifunktionsrattet »» Fig. 56.

Valg af en menu eller information

- Tilslut tændingen.
- Hvis der vises en information eller et bilpiktogram, skal du trykke på knappen **OK** »» Fig. 56 – eventuelt flere gange
- For at skifte menu skal du anvende knapperne  eller  »» Fig. 56.
- For at kalde den menu eller information frem, der bliver vist, skal du trykke på knappen **OK** »» Fig. 56 eller vente nogle sekunder,

indtil menuen eller informationen automatisk åbnes.

Udførelse af menuindstillinger

- Drej i den viste menu på det højre hjul på multifunktionsrattet »» Fig. 56, indtil det ønskede menupunkt er markeret. Menupunktet vises med indramning.
- Tryk på knappen **OK** »» Fig. 56 for at foretage de ønskede ændringer. En markering viser, at den pågældende funktion eller systemet er aktiveret.

Tilbagevending til menuvalg

Tryk på knappen  eller  »» Fig. 56.

Knap til førerassistenssystemer*

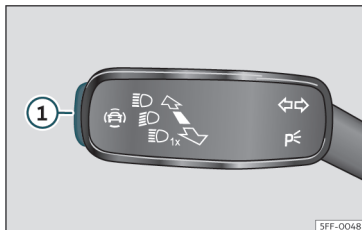

Fig. 57 På blink- og fjernlysarmen: knap til førerassistenssystemer (afhængigt af model)

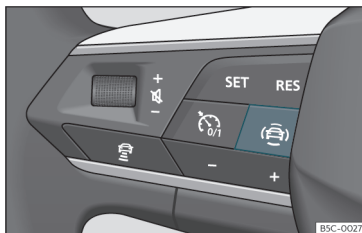

Fig. 58 Venstre side af multifunktionsrattet: knap til førerassistenssystemer (afhængigt af model)

Førerassistenssystemerne, der vises i menuen **Assistenter**, kan aktiveres og deaktiveres med knappen på blink- og fjernlysarmen.

Aktivering eller deaktivering af enkelte førerassistenssystemer via blinklys- og fjernlysarm

- Tryk et kort øjeblik på knappen »» Fig. 57 ① for at åbne menuen **Assistenter**.
- Vælg førerassistenssystem, og aktiver eller deaktiver det »» Side 75. Et flueben viser, at førerassistenssystemet er aktiveret.
- Bekræft derefter valget med knappen **OK** på multifunktionsrattet.

Aktivering eller deaktivering af enkelte førerassistenssystemer via multifunktionsratt*

- Tryk på knappen ① »» Fig. 58 for at åbne menuen **Assistenter**.
- Vælg førerassistenssystem, og aktiver eller deaktiver det. Et flueben viser, at førerassistenssystemet er aktiveret.
- Bekræft derefter valget med knappen **OK** på multifunktionsrattet.

Førerassistenssystemerne kan også aktiveres eller deaktiveres i infotainmentsystemet i menuen til bilindstillinger »» Side 84.

Kontrollamper

Advarsels- og kontrollamper

Advarsels- og kontrollamperne viser advarsler »» ⚠, fejl eller bestemte funktioner. Nogle advarsels- og kontrollamper lyser, når tændingen tilslutes, og de skal slukke igen, når motoren kører, eller når bilen er sat i gang.

Alt efter modellen kan der blive vist ekstra informationer i kombiinstrumentets display, som giver yderligere oplysninger eller opfordrer til at udføre bestemte handlinger »» Side 62, Kombiinstrument.

Alt efter bilens udstyr kan der i stedet for en advarselsslampe blive vist et symbol i kombiinstrumentets display.





Når visse advarsels- og kontrollamper tænder, lyder der endvidere akustiske signaler.

Røde advarsels- og kontrollamper









	Advarselsslampe i midten: ekstra informationer på kombiinstrumentets skærm.
	Elektrisk parkeringsbremse aktiveret »» Side 247
	Fejl i bremsesystem »» Side 247
	Fejl i styretøj »» Side 211

»

Betjening

	Føreren eller forsædepassageren har ikke spændt sikkerhedsselen »» Side 16
	Motorølevæske »» Side 74
	Motorolietryk »» Side 289
	Fejl i generator »» Side 296
	Træd på bremsepedalen »» Side 228

Gule advarsels- og kontrollamper

	Advarslampe i midten: ekstra informationer på kombiinstrumentets skærm.
	Forreste bremsebelægninger slidt »» Side 247
	Fejl i ESC eller systembetinget afbrydelse; ELLER ESC eller TCS aktiveret »» Side 252
	TCS manuelt deaktiveret; ELLER ESC i sportsfunktion ELLER ESC manuelt deaktiveret »» Side 252
	Fejl i ABS »» Side 252
	Fejl i elektronisk parkeringsbremse
	Tågebaglygte tændt »» Side 108
	Fejl i udstødningskontrolsystem »» Side 284
EPC	Fejl i benzinmotorstyring »» Side 284
	Partikelfilter tilstoppet med sod »» Side 284

	Fejl i styretøj »» Side 211
	Dæktrykskontrol »» Side 306
	Tank næsten tom »» Side 73
	Fejl i airbag- og selestrammersystem »» Side 25
OFF 	Forsædepassagerens frontairbag er frakoblet »» Side 25
ON 	Forsædepassagerens frontairbag er tilkoblet »» Side 25
	Fejl i fartpilot »» Side 221
LIM	Fejl i hastighedsbegrænser »» Side 223
	Fejl i adaptiv fartpilot (ACC) »» Side 233
	Vognbaneassistent (Lane Assist) »» Side 236
	Fejl i vognbaneassistenten (Lane Assist) »» Side 236
	Vognbaneassistenten (Lane Assist) deaktiveret »» Side 236
	Fejl i bilens lys »» Side 108
	Motoroliestand »» Side 289
	Fejl i gearkassen »» Side 208

	Forrudesprinkleranlæggets væskestand for lav »» Side 116
--	--



Grønne kontrollamper

	Blinklys eller havariblink tændt »» Side 108
	Anhængerblinklys »» Side 108
	Auto Hold aktiveret (lyser grønt) eller Auto Hold på pause (lyser hvidt) »» Side 251
	Træd på bremsepedalen »» Side 203
	Fartpilot »» Side 220
	Hastighedsbegrænser »» Side 222
	Adaptiv fartpilot (ACC) »» Side 229
	Vognbaneassistent (Lane Assist) aktiv »» Side 236
	Parkeringsvarme* »» Side 149

Blå kontrollamper

	Fjernlys eller overhalingslys tændt »» Side 108
--	---

Andre kontrollamper

	Dør(e), bagklap eller motorhjelmskab åben eller ikke lukket korrekt »» Side 65
	Fjernlysassistent (Light Assist) »» Side 108
	Nedkørselsassistent (HDC) »» Side 209

	Serviceindikator >>> Side 74
	Mobiltelefon forbundet via Bluetooth®
	Mobiltelefonens batteriladetilstand
	Risiko for frost >>> Side 65
	Start-stop-system aktiveret >>> Side 200
	Start-stop-system ikke tilgængeligt >>> Side 200

PAS PÅ

Hvis man ignorerer lysende advarselsslamper og tekstmeddelelser, kan det medføre beskadigelse af bilen, driftstop i trafikken, ulykker og alvorlige kvæstelser.

- Ignorer aldrig lysende advarselsslamper og tekstmeddelelser.
- Stop bilen, så snart det er muligt og sikkert.
- Hvis bilen ikke kan køre, er der øget fare for ulykke for dig selv og andre trafikanter. Hvis det er påkrævet, skal du tænde havariblinket og stille en advarselstrekant op for at advare andre trafikanter.
- Stands motoren, og lad motoren køle tilstrækkeligt af inden åbning af motorhjelm.
- Motorrummet i en bil er et farligt område, hvor der er fare for alvorlige kvæstelser >>> Side 286.

Infotainment

Indledning til emnet

Infotainmentsystemet sammenfatter vigtige funktioner og systemer i bilen i én central styreenhed, fx klimaanlæg, menuindstillinger, radio eller navigationssystem.

Antallet af tilgængelige menuer og betegnelser på de forskellige optioner er afhængig af bilens elektronik og udstyr.

Generelle information om betjeningen

Generelle informationer om betjeningen af infotainmentsystemet og om advarsels- og sikkerhedsanvisningerne, der skal følges, findes på »» Side 153.

Bevægelse gennem de forskellige menuer og valg af dem

- Tilslut tændingen.

- Hvis infotainmentsystemet er afbrudt, skal du tilslutte det.
- Du kan vælge de forskellige menuer direkte på touchskærmen med tekst, symboler eller knapper.

Når firkanten er markeret ✓, er funktionen aktiveret.

Når du trykker på menuknappen <, bliver den senest aktiverede menu automatisk kaldt frem.

De ændringer, der bliver foretaget i indstillingsmenuerne, bliver automatisk gemt, når menuerne lukkes.

Scrollpanel: Nogle menuer og funktioner viser mere indhold over eller under det indhold, der er vist på skærmen, fx lange lister med indstillinger. Tryk på scrollpanelet, og træk det opad eller nedad.

Tutorial

Når du tilslutter infotainmentsystemet for første gang, åbnes der en systemtutorial med en kort beskrivelse af hovedfunktionerne, og hvordan du anvender dem.

Hjælp

I menuen **Hjælp** finder du yderligere informationer og tips vedr. anvendelsen af infotainmentsystemet.

PAS PÅ

Hvis førerens opmærksomhed afledes, kan det forårsage ulykker og kvæstelser. Betjeningen af infotainmentsystemet kan aflede din opmærksomhed fra trafikken.

Forklaring af funktionsflader

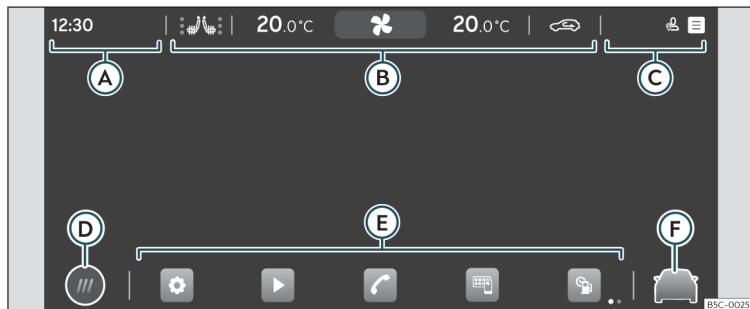

Fig. 59 Skematisk visning: oversigt over mulige funktionsflader på skærmen

Øverste skærmområde

Følgende informationer vises altid, også når infotainmentsystemet er afbrudt »» Fig. 59:

- A Klokkeslæt eller indgående opkald
- B Menuen Klimaregulering »» Side 142
- C Statusbjælke. Personalisering af systemet afhængigt af bruger og informationer

Nederste skærmområde

- D Visning af hovedmenu:
 - Ⓜ: hovedmenu med seks hovedfunktioner, der fordeler sig på to skærme (tre + tre, brugeren kan tilpasse dem individuelt ved at trykke i længere tid på funktionen).
 - Ⓢ: hovedmenu i visningsfunktionen mosaik (alle funktioner i infotainmentsystemet)

- E Hurtig adgang til funktioner i infotainmentsystemet (op til 10 funktioner, 5 + 5, som brugeren kan tilpasse individuelt). Du kan vælge/fravælge de pågældende funktioner ved at trykke i længere tid på symbolet.
- F Direkte adgang til assistenter og bilindstillinger »» Side 84

Assistent til første konfiguration



Fig. 60 Skematisk visning: assistent til første konfiguration

Assistenten til første konfiguration hjælper dig med indstillingen af infotainmentsystemet, når du skal bruge det første gang.

Hver gang, du tilslutter infotainmentsystemet, vises skærbilledet til den første konfiguration »» Fig. 60, hvis du ikke har indstillet alle parametre (markeret med ✓) eller ikke har trykket på funktionsknappen **Vis ikke mere**.

Funktionsflade: funktion

×	Lukning af konfigurationsassistent
---	------------------------------------

Funktionsflade: funktion

(A)	Tryk for at indstille dag og klokkeslæt.
(B)	Tryk for at søge efter radiostationer med den bedste modtagelse på det pågældende tidspunkt og for at gemme.
(C)	Tryk for at komme ind til indstillingerne til onlinemedier.
(D)	Tryk for at parre din mobiltelefon med infotainmentsystemet.

Funktionsflade: funktion

(E)	Tryk for at vælge hjemadressen ud fra den aktuelle position eller ved manuel indtastning af adressen.
Vis ikke mere	Deaktiverer muligheden for konfigurationen af infotainmentsystemet. Hvis den første konfiguration skal gennemføres, skal du gå ind i Hjælp .
Start	Starter konfigurationsassistenten
Afslut	Tryk for at afslutte konfigurationen i hovedmenuen til assistenten efter gennemførelsen af en eller flere indstillinger.

Bilinformationer

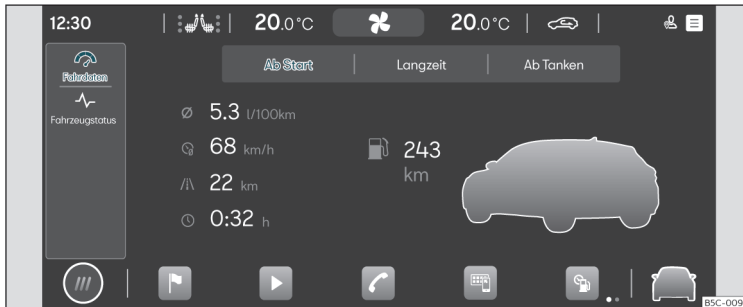

Fig. 61 Skematisk visning: information og bilstatus

Hvis du trykker på **Data** i hovedmenuen, åbnes menuen Bilinformationer med følgende undermenuer:

- **Køredata.** Der bliver vist gennemsnitsforbrug, gennemsnitshastighed, strækning, køretid og rækkevidde. Der er tre hukommelser til rådighed: Siden start, Lang tid og Siden optankning >>> Side 67.
- **Bilstatus.** Der bliver vist advarsler om fejl, andre hændelser, lagring af dæktryk eller informationer om næste serviceeftersyn.

Assistenter og bilindstillinger



Fig. 62 Skematisk visning: assistenter og bilindstillinger

Hvis du trykker på  » **Fig. 62 A** eller i hovedmenuen på **Indstillinger bil**, åbnes menuen til assistenter og bilindstillinger. Hvis du derefter trykker på en af menuerne i venstre område **B**, bliver den valgte menu til indstillinger eller assistenter vist på skærmen.

Antallet af assistenter og indstillinger afhænger af versionen eller det pågældende land.

Punkterne **C** angiver, at de resterende assistenter, som modellen råder over, bliver vist ved at bevæge fingeren på skærmen fra venstre mod højre eller omvendt.

▪ Førerassistenter

- Automatisk aktivering af parkeringsbremse » Side 249
- Parkeringsassistent » Side 256

- Aktivering/deaktivering af ESC, stabilitetsprogrammer og bremseunderstøttende systemer » Side 252
- Aktivering og deaktivering af start-stop-system » Side 200
- Adaptiv fartpilot (ACC) » Side 228
- Vognbaneassistent (Lane Assist) » Side 235
- Bremseunderstøttende systemer (Front Assist) » Side 223
- Træthedsregistrering » Side 68
- Vejskiltegenkendelse » Side 70
- Vognbaneskiftassistent » Side 241
- Nødsituationsassistent (Emergency Assist) » Side 240

- Drive Profile » Side 211

- Ambientebelysning » Side 115

▪ Indvendigt

- Kombiinstrument » Side 65
- Lys » Side 114
- Bakspejl og sidespejle » Side 118

▪ Udvendigt

- Låsning » Side 86
- Lys » Side 108
- Ruder » Side 103
- Dæk » Side 306

Multifunktionsrat*

Funktioner

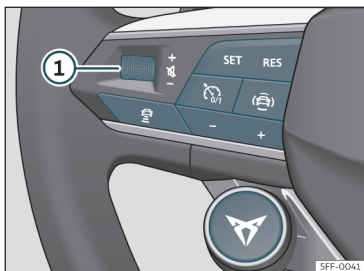

Fig. 63 Betjeningselementer på rattet

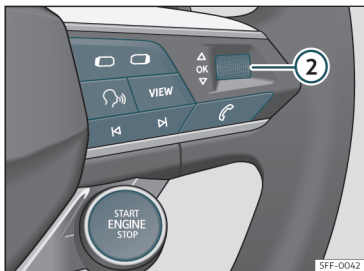

Fig. 64 Betjeningselementer på rattet

Rattet har multifunktionsmoduler, som du kan betjene funktionerne audio, telefon, na-

vigation, stemmestyring og førerassistensystemer med, uden at din opmærksomhed bliver afledt fra trafikken.

Tilgængelige knapper afhængigt af version:

Symbol	Funktion
①	<i>Drejning:</i> forøgelse/reducering af lydstyrke <i>Tryk:</i> afbrydelse af lyd
②	<i>Drejning:</i> søgning i menuen i kombiinstrumentet. Drej i navigationsfunktionen for at forstørre/formidske kortet i Digital Cockpit <i>Tryk:</i> valg af markeret option i kombiinstrumentet
⏪ ⏩	<i>Radio:</i> søgning efter forrige/næste station <i>Medier:</i> kort tryk: forrige/næste nummer; langt tryk: hurtig fremspoling/tilbagespoling
☎	Aktivering af telefonmenu (besvarelse af opkald, afslutning af opkald)
🔄	Skift mellem kilderne medier og radio
◻ ◻	Skift af menu i kombiinstrumentet (forrige/næste)
🗣	Aktivering/deaktivering af stemmestyring
VIEW	Digitalt kombiinstrument (<i>Digital Cockpit</i>): skift af visninger i frit konfigurerbart kombiinstrument »» Side 63

Symbol	Funktion
🛑	Tilslutning eller afbrydelse af ratvarme »» Side 147
🕒 0/1	Aktivering/deaktivering af fartpilot »» Side 220 / ACC »» Side 228 / hastighedsbegrænser »» Side 222
SET RES	SET: aktivering af ACC/fartpilot/hastighedsbegrænser RES: nulstilling af programmeret hastighed for ACC eller hastighedsbegrænser
- +	+ : forøgelse af programmeret hastighed - : reducere af programmeret hastighed
🗣	Åbner menuen til førerassistenssystemer i kombiinstrumentet
📏	Ændrer den programmerede afstand for ACC
🏁	Køreprofilvalg »» Side 211
START ENGINE STOP	Start og standsning af motor »» Side 197

Oplåsning og låsning

Bilnøgler

Bilnøgler

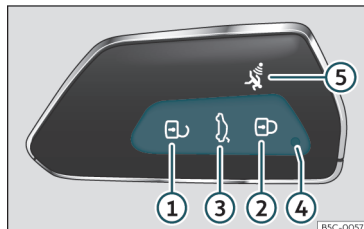

Fig. 65 Bilnøgler



Fig. 66 Midterkonsol: holder til bilnøgler

Forklaring til >>> Fig. 65

- 1 Oplåsning af bil

- 2 Låsning af bilen
- 3 Kun oplåsning af bagklappen. Tryk på knappen, indtil blinklygterne på bilen blinker et kort øjeblik. Du har 2 min. til at åbne bagklappen. Når denne periode er gået, bliver bagklappen låst igen. Desuden blinker lampen i nøglen.
- 4 Kontrollampe
- 5 Alarmknop*. Du må kun trykke på den i nødstilfælde! Når du har trykket på knappen, aktiveres bilens horn, og bilens blinklys lyser et kort øjeblik. De slukker igen, når du trykker på knappen igen.

Ved at bruge bilnøglen kan du på afstand låse bilen op og låse den >>> Side 89.

Senderen med batteriet sidder i bilnøglen. Modtageren sidder i bilens kabine. Virkeområdet for bilnøglen er nogle meter hele vejen rundt om bilen, når batteriet er nyt.

Hvis du ikke kan låse bilen eller låse den op ved hjælp af bilnøglen, skal bilnøglen enten synkroniseres igen >>> Side 88, eller batteriet i bilnøglen skal udskiftes >>> Side 88.

Du kan anvende flere bilnøgler.

Kontrollampe på bilnøglen

Kontrollampen ④ >>> Fig. 65 blinker kortvarigt en gang, når du trykker på knappen på bilnøglen et kort øjeblik. Hvis du trykker i længere tid, blinker den flere gange, fx i forbindelse med komfortåbning.

Hvis kontrollampen i bilnøglen ikke lyser, når du trykker på knappen, skal batteriet i nøglen udskiftes >>> Side 88.

Holder til bilnøgler

Der er en holder til bilnøglen ved siden af startknappen >>> Fig. 66. **Pas på!** Må ikke forveksles med placeringen til nødstarten >>> Side 199

Reservenøgler

Hvis du skal bruge en ny nøgle eller ekstra bilnøgler, skal du anvende bilens stelnummer.

Alle nye bilnøgler skal indeholde en mikrochip og kodes med dataene fra bilens elektroniske startspærre. En bilnøgle virker ikke, hvis den ikke indeholder nogen mikrochip eller indeholder en mikrochip, der ikke er kodet. Det gælder også for bilnøgler, der har en passende fræsning.

Nye bilnøgler eller reservenøgler fås hos en CUPRA partner, en SEAT forhandler, et værksted og autoriserede låsesmede, der er kvalificeret til at fremstille disse bilnøgler.

Nye bilnøgler skal synkroniseres, før de tages i brug >>> Side 88.

⚠ PAS PÅ

- Børn eller personer, der har behov for hjælp, må aldrig efterlades alene i bilen, da

de ikke selv kan forlade bilen eller hjælpe sig selv i nødstilfælde.

- Hvis en uvedkommende bruger bilnøglen uden opsyn, kan det medføre, at motoren bliver startet, eller at elektrisk udstyr (fx el-ruderne) bliver aktiveret – fare for ulykke! Bilens døre kan blive låst ved hjælp af nøglen med fjernbetjening. Dette medfører, at det i nødstilfælde bliver vanskeligt at hjælpe de personer, der sidder inde i bilen.
- Lad aldrig en nøgle, der passer til bilen, ligge i bilen. Hvis en uvedkommende starter bilen uden din tilladelse, kan bilen blive beskadiget eller stjålet. Tag derfor altid nøglen med, når du forlader bilen.
- Tag aldrig nøglen ud af tændingslåsen, mens bilen er i bevægelse. Ratlåsen kan pludseligt blive aktiveret, og du kan ikke længere styre bilen.

① FORSIGTIG

Der er elektroniske komponenter i alle bilnøgler. Beskyt disse mod beskadigelse, slag og fugt.

i Anvisning

- Tryk kun på knapperne på bilnøglen, når du har brug for den pågældende funktion. Hvis du trykker unødigt på knappen, kan bilen blive låst op ved en fejl, og alarmen kan blive udløst. Dette gælder også, selv om man tror, at man befinder sig uden for virekområdet.

- Bilnøglen kan midlertidigt have nedsat funktion, hvis der i nærheden af bilen er sendere, som arbejder i samme frekvensområde, fx radiosendere eller mobiltelefoner.
- Rækkevidden kan blive kortere, hvis der er forhindringer mellem fjernbetjeningen og bilen, dårlige vejrforhold, eller hvis batteriet bliver svagere.
- Hvis du trykker flere gange på knapperne på bilnøglen eller en af centrallåsknapperne >>> Side 91 efter hinanden inden for kort tid, deaktiveres centrallåsen et kort øjeblik for at forhindre overbelastning. Bilen er så låst op. Lås om nødvendigt bilen.
- Såfremt du ønsker flere nøgler med fjernbetjening, kan de købes hos værkstedet, hvor de også bliver tilpasset til låsesystemet.
- Du kan maksimalt anvende fem nøgler med fjernbetjening.

Udklappning af bilnøglen nøglekam

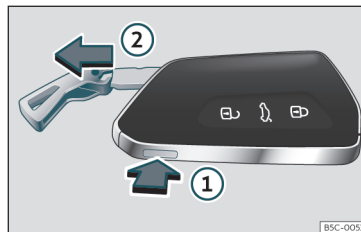

Fig. 67 Bilnøgle: udtrækning af nøglekam

Bilnøglen har en nøglekam til nødoplåsning eller -låsning af førerdøren >>> Side 98.

- Hvis du trykker på knappen >>> Fig. 67 ① en gang, udløses nøglekammen, og der vises et øje i form af et nøglebånd.
- Hold knappen ① inde, og træk samtidig øjet i pilens retning >>> Fig. 67 ② for at klappe nøglekammen helt ud.

Udskiftning af batteri

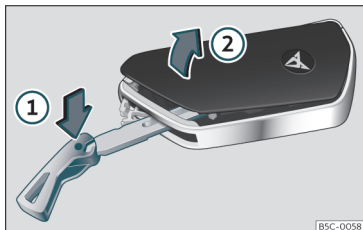

Fig. 68 Blnøgle: åbning af afdækning til batterirum

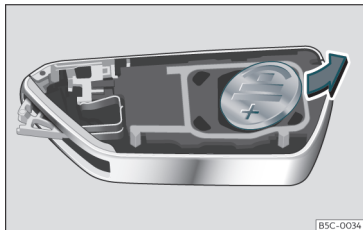

Fig. 69 Blnøgle: udtagning af batteri

CUPRA anbefaler, at du får et værktød til at udskifte batteriet.

Batteriet sidder på bagsiden af blnøglen under en afdækning.

Udskiftning af batteri

- Træk nøglekammen ud af blnøglen >>> Side 87.
- Sæt nøglekammen ind i slidsen >>> Fig. 68, tryk i pilens retning ①, og vip dækkappen af ②.
- Vip batteriet ud af batterirummet med en egnet, tynd genstand >>> Fig. 69.
- Sæt et nyt batteri i, og tryk det ind i batterirummet >>> ①.
- Sæt afdækningen på, og tryk på blnøgleshuset, indtil den går i hak.

⚠ PAS PÅ

Indtagelse af knapcellebatterier med en diameter på 20 mm eller ethvert andet knapcellebatteri kan inden for meget kort tid forårsage alvorlige kvæstelser og i værste fald have døden til følge.

- Opbevar blnøglen og nøgledhæng med batterier uden for børns rækkevidde.
- Hvis der er mistanke om, at nogen kan have indtaget et batteri, skal der straks søges lægehjælp.

⚠ FORSIGTIG

- Hvis batteriet ikke udskiftes fagligt korrekt, kan blnøglen blive beskadiget.
- Batterier, der ikke passer til blnøglen, kan ødelægge den. Udskift kun afladede

batterier med nye batterier, der har samme spænding, størrelse og specifikationer.

- Når du sætter batteriet i, skal du sætte det i med den rigtige polaritet.

♻ Miljøanvisning

Afladede batterier skal bortskaffes miljørigtigt.

Synkronisering af blnøgler

Hvis du ofte trykker på knappen og ikke er i det område, hvor blnøglen virker, kan bilen muligvis ikke længere låses op eller låses med blnøglen. Hvis det er tilfældet, skal blnøglen synkroniseres igen på følgende måde:

- Træk nøglekammen ud af blnøglen >>> Side 86.
- Tryk på knappen på blnøglen. Stå i den forbindelse i umiddelbar nærhed af bilen.
- Lås bilen op med nøglekammen i løbet af 1 min. Synkroniseringen er gennemført.
- Monter eventuelt afdækningen.

Centrallås

Indledning til emnet

Centrallåsen fungerer kun korrekt, når alle døre og bagklappen er helt lukkede. Hvis førerdøren er åben, kan bilen *ikke* låses med bilnøglen.

Hvis en oplåst bil er parkeret i længere tid (fx i en garage), kan det medføre, at batteriet aflades, og motoren ikke længere kan startes.

⚠ PAS PÅ

Ukorrekt brug af centrallåsen kan medføre alvorlige kvæstelser.

- Centrallåsen låser alle dørene. Når bilen er låst indefra, forhindres det, at dørene åbnes utilsigtet, og at uvedkommende personer kan trænge ind i bilen. I nødstilfælde eller i tilfælde af en ulykke gør låste døre det dog vanskeligere at komme ind i bilen og hjælpe personerne.

- Børn eller voksne, der har behov for hjælp, må aldrig efterlades alene i bilen. Med centrallåsknappen kan alle dørene låses indefra. Dette kan medføre, at disse personer låses inde i bilen. Personer, der er låst inde, kan blive udsat for meget høje eller meget lave temperaturer.

- Alt efter årstiden kan der i en lukket bil opstå meget høje eller lave temperaturer, som især hos små børn kan medføre alvorli-

ge kvæstelser, sygdomme eller i værste fald have døden til følge.

- Lad aldrig personer blive tilbage i en låst bil. I nødstilfælde kan disse personer ikke selv forlade bilen eller hjælpe sig selv.

Beskrivelse

Med centrallåsen kan alle døre, bagklappen og tankklappen låses op og låses centralt:

- Udefra med bilnøglen »» Side 90
- Udefra ved hjælp af Keyless Access-systemet »» Side 92
- Indefra med centrallåsknappen »» Side 91

Din bil er udstyret med forskellige systemer, der skal sikre den bedre:

- Sikkerhedssystemet "Safe" »» Side 95
- Automatisk låsning til sikring mod uønsket åbning
- Selektivt oplåsningssystem
- Låsning afhængigt af hastighed og automatisk oplåsning (Auto Lock)
- Sikkerhedsoplåsning

Automatisk låsning til sikring mod uønsket åbning

Dette er et tyverisikringsystem, der sikrer, at bilen ikke er låst op utilsigtet. Hvis en af dørene eller bagklappen ikke bliver åbnet, inden der er gået 30 sek. efter oplåsning, bliver bilen automatisk låst igen.

Selektiv oplåsning af dørene

Når du låser bilen, bliver dørene og bagklappen låst. Når du åbner døren, er det muligt *kun* at låse førerdøren op eller at låse alle døre i bilen op. Foretag den ønskede indstilling i infotainmentsystemet »» Side 90.

Automatisk låsning (Auto Lock)*

Med funktionen Auto Lock bliver dørene og bagklappen låst, når bilen kører ca. 15 km/h (9 mph).

Bilen kan låses op, ved at du trykker på centrallåsknappens åbningsfunktion eller trækker i et af dørhåndtagene.

Du kan aktivere og deaktivere funktionen Auto Lock i infotainmentsystemet »» Side 90.

I tilfælde af en ulykke med airbagudløsning låses dørene endvidere automatisk op for at give hjælpere adgang til bilen. »»

Blinklygter

Når bilen låses op, blinker blinklygterne to gange, og når bilen låses, blinker de en gang.

Hvis de ikke blinker, betyder det, at en dør, bagagerummet eller motorhjælmen ikke er lukket.

Hvis du kommer til at låse dig ude

I følgende tilfælde bliver det forhindret, at bilen låses, hvis du har glemt nøglen i bilen:

- Hvis du låser bilen ved at trykke på central-låsknappen, bliver bilen ikke låst, når førerdøren er åben »» Side 91.

Lås først din bil med nøglen med fjernbetjening, når alle døre og bagklappen er lukket. På denne måde undgår du at blive låst ude.

Anvisning

- Efterlad aldrig værdigenstande i bilen, hvis den ikke er under opsyn. Selv om bilen er låst, er den ikke et sikkert opbevaringssted!
- Hvis lysdioden i førerdøren lyser ca. 30 sek., efter at bilen er blevet låst, er der tale om en funktionsfejl i centrallåsen eller i tyverialarmen*. Få en CUPRA partner, en SEAT forhandler eller et værksted til at afhjælpe fejlen.
- Kabineovervågningen til tyverialarmen* fungerer kun korrekt, når ruderne og taget* er lukket.

Indstillinger for centrallås

Med infotainmentsystemet kan du foretage indstillingerne for centrallåsen.

Oplåsning af døre

- Tryk på funktionsfladen  > **Udvendigt > Lukning > Oplåsning af døre.**

Du kan fastlægge, om det kun er **førerdøren** eller **alle** døre, der skal låses op ved oplåsning. Tankklappen bliver også låst op i forbindelse med optionen Alle.

Hvis du trykker en gang på knappen  på nøglen med fjernbetjening ved indstillingen **Fører**, er det kun førerdøren, der bliver låst op. Hvis du trykker på knappen to gange, låses de resterende døre og bagklappen også op.

Hvis du trykker på knappen , låses hele bilen. Samtidig lyder der et bekræftelsessignal*.

Automatisk låsning (Auto Lock)

- Tryk på funktionsfladen  > **Udvendigt > Lukning > Automatisk låsning.**

Hvis du aktiverer funktionen, bliver alle bilens døre låst fra en hastighed på 15 km/h (9 mph).

Dørene kan låses op ved at trykke på knappen  til centrallåsen »» Side 91 eller en-

keltvis ved at trække i det indvendige dørhåndtag (fx en person i bilen, der stiger ud).

Oplåsning og låsning af bilen udefra

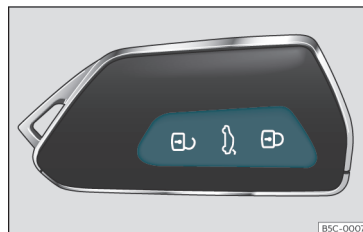







Fig. 70 Nøgle med fjernbetjening: knapper

- Låsning: Tryk på knappen  »» **Fig. 70.**
- Låsning af bilen uden sikkerhedssystemet "Safe": Tryk på knappen  en gang til inden for 2 sek.
- Oplåsning: Tryk på knappen .
- Oplåsning af bagklappen: Tryk på knappen  i mindst 1 sek.

Hvis en af dørene eller bagklappen ikke bliver åbnet, inden der er gået 30 sek. efter oplåsning, bliver bilen automatisk låst igen. Denne funktion forhindrer, at bilen ved en fejltagelse er låst op i en længere periode. Dette gælder ikke, hvis knappen  holdes inde i mindst 1 sek.

Selektiv oplåsningssystem

Selektiv oplåsning gør det muligt kun at låse førerdøren og tankklappen op. Resten af bilen er stadig låst.

Oplåsning af førerdør og tankklap:

- Tryk *en gang* på knappen  på nøglen med fjernbetjening, eller drej nøglen *en gang* i oplåsningretningen.

Oplåsning af alle døre, bagklap og tankklap:

- Tryk *to gange* på knappen  på nøglen med fjernbetjening inden for 5 sek., eller drej nøglen *to gange* i oplåsningretningen inden for 5 sek.

Sikkerhedssystemet Safe* og tyverialarmen* deaktiveres også med det samme, når du kun låser førerdøren op.

I biler med infotainmentsystem kan du indstille sikkerhedscentrallåsen direkte »» Side 90.

PAS PÅ

Følg sikkerhedsanvisningerne »»  i Sikkerhedssystemet "Safe" på side 95.

Anvisning



- Anvend kun nøglen med fjernbetjening, hvis du kan se bilen.

- Yderligere funktioner for nøglen med fjernbetjening »» Side 104, Komfortåbning og -lukning

Oplåsning og låsning af bilen indefra



Fig. 71 I midterkonsollen: centrallåskontakt

- Låsning: Tryk på knappen  »» Fig. 71.
- Oplåsning: Tryk på knappen  »» Fig. 71 en gang til.

Hvis du låser din bil med centrallåsknappen, skal du være opmærksom på følgende:

- Det er ikke muligt at åbne dørene og bagklappen *udefra* (sikkerhedsforanstaltning, fx hvis du holder for rødt lys).
- Lysdioden i centrallåsknappen lyser, når alle døre er lukket og låst.
- Du kan åbne dørene enkeltvis indefra ved at trække i dørhåndtaget.

- I tilfælde af en ulykke med airbagudløsning låses dørene, der er låst indefra, automatisk op for at give hjælpere adgang til bilen.

PAS PÅ

- Centrallåsknappen fungerer også, når tændingen er afbrudt, undtagen når sikkerhedssystemet "Safe" er aktiveret.
- Når bilen er låst udefra, og sikringsystemet er aktiveret, fungerer centrallåsknappen ikke.
- I nødstilfælde er det vanskeligere at komme ind i bilen og hjælpe personer, hvis dørene er låst. Lad ingen personer – især ikke børn – blive tilbage i bilen.

Anvisning

Bilen bliver automatisk låst, når du kører med en hastighed på 15 km/h (9 mph) (Auto Lock) »» Side 89. Du kan låse bilen op igen ved at trykke på knappen  på centrallåsknappen.

Oplåsning og låsning af bilen med Keyless Access

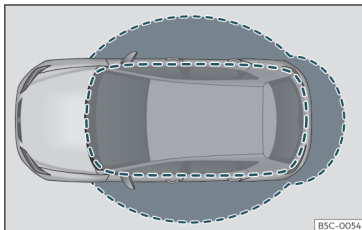

Fig. 72 Keyless Access: områder i nærheden

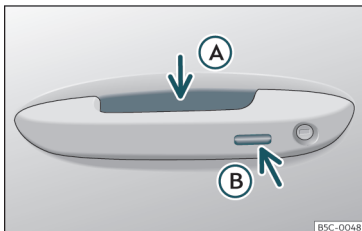

Fig. 73 Dørhåndtag: sensorflader

>>> Fig. 73

- (A) Sensorflade til oplåsning på indersiden af dørhåndtaget
- (B) Sensorflade til låsning på ydersiden af dørhåndtaget

Afhængigt af udstyr kan bilen være udstyret med systemet Keyless Access.

Konfigurering af Keyless Access-system

Du kan indstille funktionen for Keyless Access-systemet i menuen **Indstillinger bil** i infotainmentsystemet.

Hvis funktionen Keyless Access er deaktiveret, bliver dens funktion begrænset.

Keyless Access er et nøglefrit start- og låse-system, som gør det muligt at låse bilen op og låse den uden aktivt at bruge bilnøglen. Der skal i den forbindelse bare være en gyldig bilnøgle i registreringsområdet for at få adgang til bilen.

Oplåsning af bil

- Berør sensorfladen (A) på indersiden af dørhåndtaget. Alle blinklygter blinker *to gange*.

Hvis du berører sensorfladen to gange, bliver hele bilen låst op.

Automatisk oplåsning af bilen

Bilen kan låses op automatisk. I den forbindelse skal funktionen være aktiveret i infotainmentsystemet, og bilnøglen skal være i nærheden af bilen.

Hvis nøglen er i det nærmeste registreringsområde, låses bilen automatisk op.

Hvis bilen ikke låses op i længere tid, deaktiveres funktionen.

Bilen kan kun låses op og låses via fordørene. Nøglen med fjernbetjening må herved højst være ca. 1,5 m væk fra dørhåndtaget.

Det er uden betydning, om nøglen med fjernbetjening fx ligger i din jakkelomme.

Det er ikke muligt at låse døren op igen i et kort stykke tid umiddelbart efter låsningen. Det giver dig mulighed for at kontrollere, at dørene er rigtigt låst.

Du kan enten vælge *kun* at låse den pågældende dør op eller hele bilen. Du kan foretage de nødvendige indstillinger i biler med førerinformationssystem >>> Side 84.

Generelle informationer

Hvis der er en gyldig nøgle i et af funktionsområderne >>> Fig. 72, modtager den en adgangsberechtigelse fra låse- og startsystemet Keyless Access, så snart en af sensorerne på dørhåndtagene til fordørene betjenes.

Derefter kan du anvende følgende funktioner uden aktivt at bruge bilnøglen:

- **Keyless Entry:** oplåsning af bilen ved hjælp af håndtagene på fordørene eller *softtouch*-grebet på bagklappen
- **Keyless Exit:** låsning af bilen ved hjælp af sensoren i håndtaget på fører- eller passagerdøren.

- **Easy Open:** åbning af bagklappen med en fodbevægelse under den bageste stødfanger »» Side 102

- **Press & Drive:** nøglefri motorstart med startknap »» Side 197

Centrallåsen og låsesystemet fungerer som det *normale* oplåsnings- og låsningssystem. Det er kun betjeningselementerne, der er anderledes.

Oplåsningen af bilen bliver vist ved, at alle blinklygterne blinker *to gange*, og ved låsningen af bilen blinker de *en gang*.

Hvis bilen låses, alle døre og bagklappen efterfølgende lukkes, og den bilnøgle, der senest er blevet anvendt, er i bilen, og der ikke er nogen nøgle uden for bilen, bliver bilen **ikke låst med det samme**. Alle blinklygter på bilen blinker *fire gange*. Hvis hverken dørene eller bagklappen bliver åbnet, bliver bilen låst efter nogle sekunder.

Hvis en af dørene eller bagklappen ikke bliver åbnet efter oplåsning af bilen, bliver bilen automatisk låst igen efter nogle sekunder.

Oplåsning og åbning af døre (Keyless Entry)

- Tag fat i et af dørhåndtagene på fordørene. Derved berøres sensorfladen »» **Fig. 73 (A)** (pil) på dørhåndtaget, og bilen låses op.

- Åbn døren.

I biler med selektiv oplåsning eller konfiguration af infotainmentsystem bliver alle døre låst op, hvis du tager fat i dørhåndtaget to gange.

Biler uden sikkerhedssystemet "Safe": lukning og låsning af døre (Keyless Exit)

- Afbryd tændingen.

- Luk førerdøren.

- Berør låsesensorfladen »» **Fig. 73 (B)** (pil) på dørhåndtaget på en af fordørene *en gang*. Døren til det dørhåndtag, der anvendes, skal være lukket.

Biler med sikkerhedssystemet "Safe": lukning og låsning af døre (Keyless Exit)

- Afbryd tændingen.

- Luk førerdøren.

- Berør sensorfladen »» **Fig. 73 (B)** (pil) på dørhåndtaget på en af fordørene *en gang*. Bilen er låst med sikkerhedssystemet Safe »» Side 95. Døren til det dørhåndtag, der anvendes, skal være lukket.

- Berør sensorfladen »» **Fig. 73 (B)** (pil) på dørhåndtaget på en af fordørene *to gange* for at låse bilen uden at aktivere sikkerhedssystemet "Safe" »» Side 95.

Oplåsning og låsning af bagklap

Hvis der er en gyldig bilnøgle i nærheden »» **Fig. 72** af bagklappen, låses bagklappen op, når du åbner den låste bil.

Åbn eller luk bagklappen som en *normal* bagklap.

Bagklappen låses automatisk efter lukning. Hvis bilen er låst helt op, låses bagklappen **ikke** automatisk, når den lukkes.

Hvad sker der, hvis bilen bliver låst med en ekstra nøgle

Hvis der er en bilnøgle i kabinen, og bilen bliver låst udefra med en ekstra bilnøgle, blokeres den nøgle, der er inde i kabinen, og den kan ikke længere bruges til start af motoren »» Side 197. For at gøre det muligt at starte motoren skal man trykke på knappen  på den nøgle, der er i kabinen.

Automatisk afbrydelse af sensorer

Hvis bilen hverken bliver låst op eller låst over en længere periode, afbrydes nøglesensorerne på dørene automatisk.



Hvis sensorfladerne på dørgrebene berøres usædvanligt meget, når bilen er låst (fx på grund af grene eller buske), afbrydes alle nøglesensorerne i et bestemt stykke tid.

Sensorerne er igen aktive i følgende situationer: »»

- Når der er gået et stykke tid
- **ELLER:** Hvis bilen bliver låst op med knappen  på nøglen.
- **ELLER:** Hvis bagklappen bliver åbnet
- **ELLER:** Hvis bilen bliver låst op manuelt med nøglen

Funktion til midlertidig deaktivering af Keyless Access*

Oplåsningen af bilen med Keyless Access (nøglefri adgang) kan deaktiveres for en låse- og oplåsningscyklus.

- Sæt gearvælgeren i position **P**, da bilen ellers ikke kan låses.
- Luk døren.
- Tryk på låseknappen  på nøglen med fjernbetjening, og berør inden for 5 sekunder låsesensorfladen én gang på håndtaget på førerdøren »» **Fig. 73** . Du må ikke tage fat i dørhåndtaget, da bilen ellers ikke bliver låst. Der kan også deaktiveres, hvis bilen låses via låsen i førerdøren.
- For at kontrollere, om funktionen blev deaktiveret, skal du vente mindst 10 sekunder og derefter tage fat om dørhåndtaget og trække i det. Døren bør ikke gå op.

Næste gang kan bilen kun låses op med nøglen med fjernbetjening eller låsecylinderen. Efter den næste låsning/oplåsning er den nøglefri adgang (Keyless Access) aktiv igen.

Funktion til permanent deaktivering af Keyless Access*

Oplåsningen af bilen med Keyless Access (nøglefri adgang) kan deaktiveres permanent i infotainmentsystemet, så andre ikke kan låse bilen op eller starte den.

Komfortfunktioner

For at lukke alle elektriske sideruder og glas-taget med **komfortfunktionen** skal du i nogle sekunder placere en finger på låsesensorfladen »» **Fig. 73**  (pil) på dørhåndtaget, indtil sideruderne og taget er lukket.

Oplåsningen af dørene ved berøring af sensorfladen på dørhåndtaget sker i henhold til de indstillinger, der er aktiveret i infotainmentsystemet med funktionsfladen  > **Ud-vendigt** > **Lukning**.

FORSIGTIG

Sensorerne på dørhåndtagene kan aktiveres af en vand- eller højtryksdampstråle, såfremt der er en gyldig nøgle i nærheden. Hvis mindst én af de elektriske sideruder er åben, og sensorfladen »» **Fig. 73**  (pil) på et af dørhåndtagene aktiveres permanent, lukkes alle ruderne.

Anvisning

- Hvis bilens batteri eller batteriet i bilnøglen er svagt eller afladet, kan bilen muligvis ikke låses op eller låses med Keyless

Access-system. Bilen kan låses op eller låses manuelt »» Side 98.

- For at kunne kontrollere at bilen er låst korrekt, bliver oplåsningfunktionen deaktiveret i ca. 2 sek.
- Hvis meddelelsen **Keyless-system de-fekt** bliver vist på kombiinstrumentets skærm, kan der være funktionsfejl i Keyless Access-systemet. Kontakt et værksted. **CUPRA** anbefaler, at du til det formål opsøger en **CUPRA** partner eller en **SEAT** forhandler.
- Afhængigt af den funktion, der er indstillet for sidespejlene i infotainmentsystemet, bliver de klappet ud, og orienteringslyset bliver tændt, hvis bilen bliver låst op ved hjælp af sensorfladen i håndtaget på førerdøren og passagerdøren »» Side 118.
- Hvis der ikke er nogen gyldig nøgle i bilen, eller systemet ikke registrerer denne, kommer der en tilsvarende anvisning i kombiinstrumentets display. Dette er muligt, hvis et andet radiosignal forårsager forstyrrelser med nøglesignalet (fx tilbehørsdel til mobile apparater), eller hvis nøglen er dækket af en genstand (fx aluminiumskuffert).
- Sensorernes funktion på dørhåndtagene kan forringes af kraftig snævs på sensorerne, fx et saltlag. I dette tilfælde skal bilen rengøres.
- Bilen kan kun låses, hvis gearvælgeren er placeret i position **P**.

- For at forbedre din bils sikkerhed er systemets fjernbetjening udstyret med en positionssensor. Hvis fjernbetjeningen ikke registrerer en bevægelse inden for et bestemt tidsinterval, ved systemet, at bilen ikke skal åbnes (fx på bordet om natten), så den deaktiveres.
- Hvis den nøgle, der senest er blevet anvendt, stadig er inde i bilen, når du forsøger at låse bilen, blinker alle blinklygter fire gange.

Sikkerhedssystemet "Safe"¹⁾

Når bilen er låst, blokeres dørhåndtagene af sikkerhedssystemet "Safe", hvilket gør det vanskeligere for uvedkommende at få adgang til bilen. Dørene kan ikke længere åbnes indefra >>> .

Afhængigt af bilens udstyr kan det i kombiinstrumentet blive vist, at sikkerhedssystemet "Safe" er aktiveret, når tændingen afbrydes.

Låsning af bilen og aktivering af sikkerhedssystemet "Safe"

- Tryk *én gang* på låseknappen  på bilnøglen.

Låsning af bilen uden at aktivere "Safe"-systemet

- Tryk *to gange* efter hinanden på låseknappen  på bilnøglen.
- **ELLER:** Berør sensorfladen på ydersiden af dørhåndtaget >>> **Fig. 73 B** *to gange*.

Når sikkerhedssystemet "Safe" er deaktiveret, gælder følgende:

- Bilen kan låses op og åbnes indefra med dørhåndtaget.
- Tyverialarmen er aktiveret.
- Kabineovervågningen og bortslæbningsovervågningen er deaktiverede.

Safefunktionens tilstand

Denne handling bekræftes umiddelbart i form af blink fra lysdioden i døren. Først blinker lysdioden kortvarigt og hurtigt, herefter slukker den i ca. 30 sek., og derefter fortsætter den med at blinke langsomt.

PAS PÅ

Når bilen er låst udefra, og sikkerhedssystemet "Safe" er aktiveret, må der ikke være personer – især ikke børn – i bilen, da dørene og ruderne ikke kan åbnes indefra. I nødstilfælde er det vanskeligere at komme

ind i bilen og hjælpe personerne, hvis dørene er låst.

Tyverialarm*

Beskrivelse

Tyverialarmen skal forhindre indbrudsforsøg i og tyveri af bilen. Når systemet registrerer uvedkommende indtrængen i bilen, udløses akustiske og optiske advarselssignaler.

Tyverialarmen bliver automatisk aktiveret, når bilen låses med bilnøglen. Systemet er klar til brug med det samme. Når alarmsystemet og safefunktionen (dobbelt låsning) aktiveres, vises det ved, at kontrollampen i førerdøren og blinklygterne blinker.

Hvis en dør eller bagklappen er åben, når tyverialarmen aktiveres, er den pågældende dør/bagklappen ikke omfattet af alarmen. Hvis døren eller bagklappen lukkes på et senere tidspunkt, er den automatisk omfattet af alarmen, og blinklygterne blinker som bekræftelse, når dørene låses.

- Blinklygterne blinker to gange, når bilen låses op, og når tyverialarmen deaktiveres. **»**

¹⁾ Afhængigt af marked og version.

- Blinklygterne blinker én gang, når bilen låses, og når tyverialarmen aktiveres.

Hvornår udløses alarmerne?

Tyverialarmen afgiver akustiske og optiske (blinker) advarselssignaler i 30 sek., der gentages op til ti gange, hvis følgende uberettigede handlinger forsøges, når bilen er låst:

- En dør, der er blevet låst op mekanisk med bilnøglen, åbnes, og tændingen tilsluttes ikke inden for ca. 15 sek. (i nogle lande, fx Holland, bortfalder ventetiden på 15 sek., og tyverialarmen udløses, så snart døren åbnes).
- En dør åbnes.
- Motorhjelm åbnes.
- Bagklappen åbnes.
- Tændingen tilsluttes med en ugyldig bilnøgle.
- Der manipuleres uhensigtsmæssigt med alarmerne.
- Bilens batteri afbrydes.
- Der er bevægelser i bilen (kun biler med kabineovervågning »» Side 96).
- Bilen bugseres (biler med bortslæbningsovervågning »» Side 96).
- Bilen løftes (kun biler med bortslæbningsovervågning »» Side 96)
- Bilen transporteres på en bilfærge eller via jernbane (biler med bortslæbningsovervågning eller kabineovervågning »» Side 96).

- Frakobling af anhænger, der er omfattet af tyverialarmen

Deaktivering af alarm

- Lås bilen op ved hjælp af oplåsningsknappen  på bilnøglen.
- **ELLER:** Tilslut tændingen med en gyldig bilnøgle.

Hvis førerdøren låses op mekanisk med bilnøglen, har man efter åbning af døren 15 sek. til rådighed til at tilslutte tændingen.

Ellers bliver alarmerne udløst i 30 sek., og tændingen bliver spærret.

FORSIGTIG

Hvis du deaktiverer indbrudssikringen, deaktiveres kabine- og bortslæbningsovervågningen automatisk.

Anvisning

- Hvis du ikke kører i bilen i en længere periode, slukker kontrollampen efter 28 dage for at skåne batteriet. Tyverialarmen er fortsat aktiveret.
- Hvis nogen trænger ind i et yderligere sikkerhedsområde, efter at alarmerne har lydt (fx åbning af bagklappen efter åbning af en dør), udløses alarmerne igen.
- Tyverialarmen aktiveres ikke, når bilen låses indefra med centrallåsknappen .

• Hvis førerdøren bliver låst op mekanisk med bilnøglen, er det kun førerdøren, der er låst op, og ikke hele bilen. Først når tændingen tilsluttes, deaktiveres safefunktionen på alle dørene – de låses dog ikke op – og centrallåsknappen aktiveres.

• Hvis bilens batteri er svagt eller afladet, fungerer tyverialarmen ikke korrekt.

• Når alarmsystemet er aktiveret, fungerer det også, selv om batteriet er afbrudt eller ikke fungerer.

• Hvis en af batteripolerne tages af, mens tyverialarmen er aktiveret, udløses alarmerne.

Kabineovervågning og bortslæbningsovervågning*

I den forbindelse er der tale om en overvågnings- eller kontrolfunktion i tyverialarmen*, der registrerer en uberettiget adgang til bilens kabine ved hjælp af ultralyd.



Kabine- og bortslæbningsovervågningen (hældningssensor) bliver automatisk aktiveret sammen med tyverialarmen. For at du kan aktivere kabineovervågnings sensor, skal alle døre og bagklappen være lukket.

Hvis du deaktiverer sikkerhedssystemet "Safe" »» Side 95, deaktiveres kabine- og bortslæbningsovervågningen automatisk.

Aktivering

- Dette system aktiveres automatisk, når tyverialarmen aktiveres.

Deaktivering

- Lås bilen op manuelt med nøglen, eller tryk på knappen  på fjernbetjeningen. Tiden fra døren åbnes, og indtil tændingen tilsluttes, må ikke overskride 15 sek., da alarmen ellers vil blive udløst.
- Tryk to gange på knappen  på fjernbetjeningen. Sensoren til kabineovervågningen og hældningssensoren deaktiveres. Tyverialarmen er fortsat aktiveret.

Kabineovervågningen og bortsælbningsovervågningen bliver automatisk aktiveret igen, den næste gang bilen bliver låst.

Hvis du ønsker, at kabine- og bortsælbningsovervågningen skal være deaktiverede, skal du gentage det, hver gang du låser bilen, da de aktiveres automatisk igen, hver gang du låser bilen.

Hvis du har dyr inde i bilen, mens den er låst, bør du deaktivere kabine- og bortsælbningsovervågningen, da bevægelser inde i bilen kan udløse alarmen. Kabine- og bortsælbningsovervågningen bør også deaktiveres, hvis bilen skal transporteres, eller hvis bilen skal bugseres med en aksel løftet.

Deaktivering via infotainmentsystemet

- Afbryd tændingen, og tryk på funktionsfladen  > **Udvendigt** > **Lukning** > **Kabineovervågning**.
- Hvis du nu låser bilen, er kabine- og bortsælbningsovervågningen deaktiveret indtil næste gang, du åbner en dør.

Fejludløsning af alarm

Kabineovervågningen fungerer kun korrekt, hvis bilen er helt lukket. Overhold de gældende regler på området.

I følgende tilfælde kan der forekomme en fejludløsning af alarmen:

- En åben rude (helt eller delvis)
- Åbent skyde-/vippesoltag (helt eller delvis)
- Bevægelser, der skyldes genstande i bilens kabine, som fx løst papir, vedhæng fastgjort på bakspejlet (luftfriskere) etc.

Anvisning

- Hvis bilen låses, mens alarmsystemet er aktiveret uden aktivering af kabineovervågningen, betyder denne nye låsning, at alarmsystemet aktiveres med alle funktioner undtagen kabineovervågningen. Kabineovervågningen aktiveres igen, næste gang alarmsystemet aktiveres, hvis den ikke bevidst deaktiveres forinden.
- Hvis alarmen er blevet udløst af kabineovervågningen, indikeres det, ved at kontrol-

lampen i førerdøren blinker, når bilen låses op. Blinksignalet er anderledes end det blinksignal, der viser, at tyverialarmen er aktiveret.

- Hvis en mobiltelefon, der er efterladt i bilen, vibrerer, er der risiko for, at kabineovervågningens alarm bliver udløst, da dens sensorer reagerer på bevægelse og rystelser i bilen.
- Hvis en af dørene eller bagklappen stadig er åben, når tyverialarmen aktiveres, er det kun alarmsystemet, der aktiveres. Når alle døre (inklusive bagklap) er blevet lukket, bliver kabineovervågningen og bortsælbningsovervågningen aktiveret.

Døre

Introduktion

Dørene og bagklappen kan låses og delvis låses op manuelt, hvis fx bilnøglen eller centrallåsen svigter.

PAS PÅ

Hvis du foretager nødlåsning eller -oplåsning uforsigtigt, kan det medføre alvorlige kvæstelser.

- Hvis du låser bilen udefra, kan dørene og ruderne ikke åbnes indefra



- Børn eller voksne, der har behov for hjælp, må aldrig efterlades alene i bilen. I nødstilfælde kan de ikke selv forlade bilen eller hjælpe sig selv.
- Alt efter årstiden kan der i en lukket bil opstå meget høje eller lave temperaturer, som især hos små børn kan medføre alvorlige kvæstelser, sygdomme eller i værste fald have døden til følge.

⚠ PAS PÅ

Dørenes og bagklappens funktionsområde er farligt og kan medføre kvæstelser.

- Åbn eller luk kun dørene og bagklappen, når der ikke opholder sig nogen i åbningsområdet.

ⓘ FORSIGTIG

Hvis du foretager en nødlåsning eller en nødoplåsning, skal delene afmonteres forsigtigt og monteres korrekt igen for at undgå skader på bilen.

Nødoplåsning eller -låsning af førerdøren

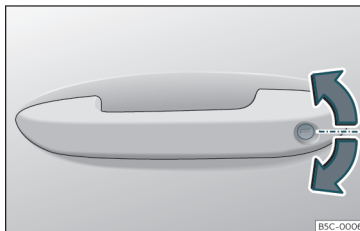

Fig. 74 Førerdørens dørhåndtag: låsecylinder

Hvis centrallåsen svigter, kan førerdøren låses op og låses med nøglen i låsecylinderen.

Når du låser manuelt, låses alle dørene som regel. Når der låses op manuelt, er det kun førerdøren, der låses op. Vær opmærksom på anvisninger vedr. tyverialarmen »» Side 95.

- Træk nøglekammen ud af bilnøglen »» Side 86.
- Stik nøglekammen ind i låsecylinderen, og lås bilen op eller lås den.

Særlige forhold

- Tyverialarmen er stadig aktiveret, når bilen er låst op. Men alarmen bliver ikke udløst »» Side 95.

- Når føreren har åbnet førerdøren, har han 15 sek. til at tilslutte tændingen. Efter dette tidsrum udløses alarmen.
- Tilslut tændingen. Den elektroniske startspærre registrerer en gyldig bilnøgle og deaktiverer tyverialarmen.

ⓘ Anvisning

Tyverialarmen bliver ikke aktiveret, når bilen låses manuelt med nøglekammen »» Side 89.

Nødlåsning af døre uden låsecylinder



Fig. 75 Dørnødlås

Hvis centrallåsen svigter, skal dørene uden låsecylinder låses separat.

Nødlåsningens anordning sidder i den forreste del af passagerdøren og bagdørene. Den er kun synlig, når døren er åben.

- Træk dækkappen af åbningen.
- Sæt nøglekammen ind i den indvendige slids, og drej nøglen helt til højre (dør i højre side) eller helt til venstre (dør i venstre side).
- Sæt dækkappen på igen.

Når døren er blevet lukket, er det ikke muligt at åbne den udefra. Døren kan låses op og samtidig åbnes indefra, ved at du trækker én gang i dørhåndtaget.

Børnesikring



Fig. 76 Børnesikring i venstre dør

Børnesikringen forhindrer, at bagdørene kan åbnes indefra. Det skal forhindre, at børn åbner døren under kørsel.

Denne funktion er uafhængig af bilens elektroniske oplåsnings- og låsesystemer. Den er kun til rådighed i bagdørene. Børnesikringen

kan kun aktiveres og deaktiveres som beskrevet i det følgende:

Aktivering af børnesikring

- Lås bilen op, og åbn den dør, hvor børnesikringen skal aktiveres.
- Mens døren er åben, skal du bruge bilnøglen til at dreje slidsen med uret i dørene i venstre side >>> Fig. 76 og mod uret i dørene i højre side.

Deaktivering af børnesikring

- Lås bilen op, og åbn den dør, hvor børnesikringen skal deaktiveres.
- Mens døren er åben, skal du bruge bilnøglen til at dreje slidsen mod uret i dørene i venstre side >>> Fig. 76 og med uret i dørene i højre side.

Når børnesikringen er aktiveret, kan døren kun åbnes udefra.

Bagklap

Indledning til emnet

⚠ PAS PÅ

Hvis bagklappen låses op, åbnes eller lukkes forkert eller uden opsyn, kan det medføre ulykker og alvorlige kvæstelser.

- Åbn ikke bagklappen, mens tågebaglygterne og baklygterne er tændt. Det kan beskadige baglygterne.

- Luk ikke bagklappen med hånden på bagruden. Bagruden kan gå itu – fare for kvæstelser!

- Når du har lukket bagklappen, skal du kontrollere, at den er låst, så den ikke pludseligt åbner under kørsel.

- Vær ikke uopmærksom eller letsindig, når du lukker bagklappen. Det kan medføre alvorlige kvæstelser for dig og andre. Kontroller altid, at der ikke er nogen i nærheden af bagklappen, når du skal åbne eller lukke den.

- Køb aldrig med bagklappen på klem eller helt åben, da der ellers kan trænge udstødningsgasser ind i kabinen – fare for forgiftning!

- Lad aldrig bilen stå parkeret uden opsyn, og giv ikke børn lov til at lege i og omkring bilen, især ikke når bagklappen er åben. Børn kan kravle ind i bagagerummet, lukke klappen og låse sig inde der. En lukket bil kan opvarmes eller afkøles ekstremt afhængigt af årstiden, hvilket kan medføre alvorlige kvæstelser, sygdomme eller endda dødsfald.

ⓘ FORSIGTIG

Før du åbner bagklappen, skal du sikre dig, at der er tilstrækkelig plads til åbning og lukning, fx hvis der er tilkøbt en

»

anhænger, eller bilen befinder sig i en garage.

Anvisning

Før bagklappen lukkes, skal du sikre dig, at bilnøglen ikke befinder sig i bagagerummet.

Åbning og lukning af bagklap

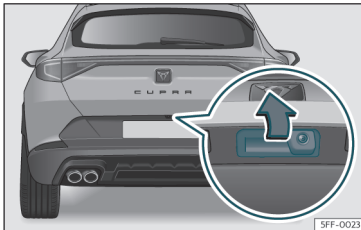



Fig. 77 Bagklap: åbning udefra

Du kan åbne bagklappen via et elektrisk system. Den bliver aktiveret med et let tryk på grebet »» Fig. 77.

For at låse bagklappen eller låse den op skal du trykke på knappen  eller  på bilnøglen.

Hvis bagklappen er åben eller ikke ordentligt lukket, bliver det vist i kombiinstrumentets display.* Hvis den åbner, mens der køres

med mere end 6 km/h (4 mph), lyder der også et akustisk advarselssignal*.

Oplåsning og låsning

- **Åbning:** Tryk let på grebet. Den åbner af sig selv.
- **Lukning:** Tag fat i et af grebene i den indvendige beklædning, og træk klappen nedad, eller tryk på den knap, der er på bagklappen* »» Fig. 78.

Når dørene er låst, bliver bagklappen også låst.

Elektrisk åbning og lukning af bagklap*

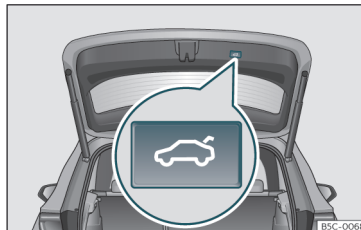



Fig. 78 Bagklap: knap til lukning af bagklap







Fig. 79 I førerdøren: kontakt til åbning og lukning af bagklap

Åbning af bagklap

- Lås bilen op »» Side 89, og tryk et kort øjeblik på grebet på bagklappen. I biler med Keyless Access kan du trykke direkte på grebet på bagklappen. Bagklappen bliver låst op, hvis der registreres en gyldig nøgle i nærheden af bilen.
- **ELLER:** Træk kontakten  i førerdøren opad »» Fig. 79. Kontakten fungerer også, når tændingen er afbrudt.
- **ELLER:** Hold knappen  på bilnøglen inde i ca. 1 sek. Hvis bilen er låst, er det kun bagklappen, der bliver låst op (dørene er fortsat låst).
- **ELLER:** I biler med Keyless Access og sensorstyret åbning kan bagklappen åbnes ved at bevæge foden i området ved sensorerne, der er placeret under stødfangeren (Easy Open »» Side 102). Bagklappen åbnes automatisk.

Lukning af bagklap

- Tryk kort på knappen  på bagklappen >>> **Fig. 78** >>>  i Indledning til emnet på side 99.
- **ELLER:** Træk kontakten  i førerdøren op-ad >>> **Fig. 79**.
- **ELLER:** Hold knappen  på bilnøglen inde i forbindelse med biler med Keyless Access, indtil bagklappen er lukket, eller bevæg en fod i området ved de sensorer, der er placeret under stødfangeren (Easy Open) >>> Side 102. Bilnøglen må ikke være længere end 1,5 m væk fra bagklappen, og den må ikke være i bilens kabine.

- **ELLER:** Bevæg bagklappen i lukkeretningen med hånden, indtil den lukker af sig selv.
- Bagklappen bevæger sig automatisk nedad indtil lukkeposition og lukker også af sig selv >>>  i Indledning til emnet på side 99.

Afbrydelse af åbning eller lukning

Åbningen og lukningen af bagklappen kan afbrydes ved at trykke på knapperne .

Luk bagklappen med hånden. Der skal bruges lidt kræfter til det.

Når du trykker på en af knapperne  igen, bevæger bagklappen sig tilbage til udgangspositionen.

Hvis bagklappen under den automatiske åbning eller lukning møder modstand eller støder mod en genstand, bliver åbningen/luk-

ningen straks afbrudt. Ved en lukning åbner bagklappen sig en smule.

- Kontroller, hvorfor bagklappen ikke kunne åbnes eller lukkes.
- Forsøg igen at åbne eller lukke klappen.
- Klappen kan om nødvendigt åbnes eller lukkes ved at bruge nogle kræfter.

Særlige forhold ved anhængerkørsel

Når det fabriksmonterede anhængertræk er forbundet elektrisk med en anhænger >>> Side 272, kan bagklappen kun åbnes og lukkes med de dertil beregnede knapper.

Akustiske advarsler

Under åbningen eller lukningen af bagklappen lyder der akustiske signaler. Undtagelse: Hvis bagklappen åbnes ved hjælp af grebet eller med en fodbevægelse ved hjælp af Easy Open-funktionen eller lukkes med den dertil beregnede knap >>> **Fig. 78**

Ændring og lagring af åbningsvinkel

Hvis det tilgængelige område bag eller over bilen er mindre end bagklappens bevægelsesbane, kan klappens åbningsvinkel ændres.

For at gemme en ny åbningsvinkel skal bagklappen mindst være halv åben.

- Afbryd forløbet ved den ønskede position.

- Tryk på knappen  >>> **Fig. 78** på bagklappen i mindst 3 sek.

Åbningsvinklen bliver gemt. Når der er gemt, bliver det bekræftet ved, at havariblinket blinker, og ved hjælp af et akustisk signal.

Nulstilling og lagring af åbningsvinkel

For at bagklappen skal kunne åbnes helt igen, skal åbningsvinklen nulstilles og gemmes igen.

- Lås bagklappen op, og åbn den til den gemte position.
- Åbn bagklappen helt med hånden. Der skal bruges lidt kræfter til det.
- Tryk på knappen  >>> **Fig. 78** på bagklappen i mindst 3 sek.
- Nu er den fabriksmonterede åbningsvinkel nulstillet og gemt. Når der er gemt, bliver det bekræftet ved, at havariblinket blinker, og ved hjælp af et akustisk signal.

Automatisk overophedningsbeskyttelse

Hvis systemet betjenes gentagne gange med korte mellemrum, afbrydes det for at undgå en overophedning.

Så snart systemet er afkølet, kan funktionen anvendes igen. Indtil da kan bagklappen kun åbnes og lukkes med hånden ved at bruge nogle kræfter.

»

Hvis bilens batteri bliver afbrudt »» Side 295, når bagklappen er åben, eller den pågældende sikring brænder over »» Side 56, skal systemet genstartes. Klappen skal i den forbindelse lukkes helt én gang.

Nødoplåsning

»» Side 103

⚠ PAS PÅ

Hvis der er en stor mængde sne på bagklappen, eller hvis der er tunge genstande på klappen, er det muligt, at bagklappen ikke åbnes, eller den lukkes igen ved åbning på grund af den ekstra vægt og forårsager alvorlige kvæstelser.

- Åbn aldrig bagklappen, hvis der har samlet sig meget sne på den, eller hvis du har sat genstande på klappen (fx en bagageholder).
- Fjern sneen eller genstanden, før du åbner klappen.

Bagklap med sensorstyret åbning og lukning (Easy Open)

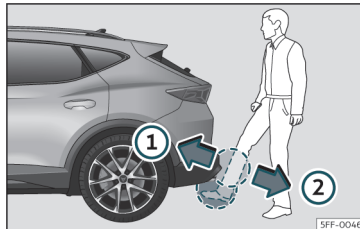

Fig. 80 Bagklap med sensorstyret åbning (Easy Open)

Hvis der er en gyldig nøgle i nærheden af bagklappen, kan den låses op og åbnes, ved at du bevæger en fod i området ved de sensorer, der er placeret under stødfangeren.

- Afbryd tændingen.
- Stil dig foran den bageste stødfanger.
- Med en hurtig bevægelse skal du med din fod og den nederste del af benet nærme dig stødfangeren så meget som muligt. Den nederste del af benet skal nærme sig det øverste sensorområde og foden det nederste sensorområde »» Fig. 80 ①.
- Fjern foden og den nederste del af benet fra sensorområdet med en hurtig bevægelse »» Fig. 80 ②. Bagklappen åbnes automatisk.

- Hvis bagklappen ikke åbnes, skal du gentage processen igen efter nogle sekunder.

Med en fodbevægelse mere på samme måde som ved åbningen bliver bagklappen lukket (såfremt der er en bilnøgle i nærheden af bagklappen).

Når bilen er låst, låses bagklappen automatisk, efter at den er blevet lukket, hvis der ikke er en gyldig bilnøgle inde i bilen.

Bagklappens bevægelse (uanset om det er ved åbning eller lukning) kan stoppes ved at foretage en fodbevægelse mere på samme måde (såfremt der er en bilnøgle i nærheden af bagklappen).

Easy Open-funktionen er ikke til rådighed eller kun begrænset til rådighed under følgende betingelser (eksempler):

- Hvis den bageste stødfanger er meget snavset
- Hvis der er kommet saltvand på den bageste stødfanger, fx efter kørsel på saltede veje.
- Hvis kuglehovedet, der kan frigøres elektrisk, ikke er drejet ind
- Hvis der er blevet eftermonteret et anhængertræk på din bil

Ved kraftig nedbør er det muligt, at Easy Open-funktionen åbner bagklappen

med lidt forsinkelse eller automatisk deaktiveres for at undgå en forkert åbning af bagklappen, fx på grund af vand, der strømmer ned.

Easy Open-funktionen kan aktiveres og deaktiveres permanent i infotainmentsystemet ved hjælp af knappen  > Udvendigt > Luk.

⚠ PAS PÅ

Hvis der er en gyldig nøgle i nærheden af bagklappen, kan det forekomme, at Easy Open-funktionen bliver aktiveret ved en fejltagelse, og bagklappen åbner, fx hvis der foretages en bevægelse under den bageste stødfanger, hvis der rettes en vand- eller højtryksdampstråle mod dette område, eller hvis der foretages vedligeholdelses- eller reparationsarbejde i dette område. Hvis bagklappen åbnes ved en fejltagelse, kan personer, der befinder sig i klappens åbningsområde, blive kvæstet, eller der kan opstå materielle skader.

- Derfor skal du altid sørge for, at der ikke er en gyldig bilnøgle i bagklappens nærhedsområde uden opsyn.
- Inden der udføres vedligeholdelses- eller reparationsarbejde på bilen, skal Easy Open-funktionen altid deaktiveres i SEAT infotainmentsystemet.
- Easy Open-funktionen skal altid deaktiveres i SEAT infotainmentsystemet, inden du vasker bilen.

- Easy Open-funktionen skal altid deaktiveres i SEAT infotainmentsystemet, inden du sætter en cykelholder på eller tilkobler en anhænger >>> Side 272.

Nødoplåsning af bagklap



Fig. 81 Udsnit af bagagerummet: nødoplåsning

Bagklappen kan nødoplåses indefra (fx hvis batteriet er afladet).

I bagagerumsbeklædningen er der en slids, hvorfra du kan få adgang til nødoplåsning-smekanismen.

Oplåsning af bagklap fra bagagerummet

- Bræk den forstansede plade op med nøglekammen, og tag den imod indersiden af bagagerummet og af.

- Sæt nøglekammen ind i slidsen, og drej nøglen i pilens retning, indtil låsen bliver låst op >>> Fig. 81.

Kontakter til ruder

Elektrisk åbning og lukning af ruder

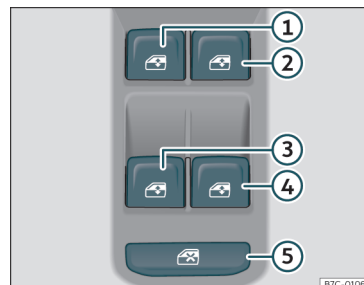



Fig. 82 Udsnit af førerøreren: kontakter til ruderne

- Åbning af rude: Tryk på kontakten .
- Lukning af rude: Træk i kontakten .

Kontakter i førerøreren

- ① Rude i venstre fordør
- ② Rude i højre fordør
- ③ Rude i venstre bagdør
- ④ Rude i højre bagdør



- ⑤ Sikkerhedskontakt til deaktivering af rudedekontakter i bagdøre

Ruderne foran og bagi kan åbnes og lukkes ved hjælp af kontakterne i førerdøren. I de andre døre er der placeret separate kontakter til de pågældende ruder.

Sørg altid for at lukke ruderne helt, når du parkerer bilen eller forlader den uden opsyn >>> .

Efter at tændingen er afbrudt, kan ruderne stadig betjenes i ca. 10 min., så længe fører- eller passagerdøren ikke åbnes.

Sikkerhedskontakt *

Du kan deaktivere rudedekontakterne i bagdørene med sikkerhedsknappen >>> **Fig. 82** ⑤ i førerdøren.

Sikkerhedsknappen er ikke trykket ind: Kontakterne i bagdørene kan anvendes.



Sikkerhedsknappen er trykket ind: Kontakterne i bagdørene kan ikke anvendes.

Symbolet i sikkerhedsknappen  lyser gult, hvis kontakterne til bagruderne er spærret.



Komfortåbning og -lukning

Du kan åbne og lukke ruderne udefra med bilnøglen:

Komfortåbning:

- Tryk på knappen  på nøglen med fjernbetjening, indtil alle ruder og glastaget* har nået den ønskede position.
- **ELLER:** Lås først bilen op med knappen  på nøglen med fjernbetjening, og hold efterfølgende nøglen i førerdørens lås, indtil alle ruder og glastaget* har nået den ønskede position.

Komfortlukning:

- Tryk på knappen  på nøglen med fjernbetjening, indtil alle ruder og glastaget* er lukket >>> .
- **ELLER:** Hold nøglen i låsestilling i førerdørens lås, indtil alle ruder og glastaget* er blevet lukket.
- **ELLER** med Keyless Access*-system (kun lukning): Hold i nogle sekunder en finger over læsesensorfladen >>> **Fig. 84** (pil) på dørhåndtaget, så ruderne og taget* lukkes. Når du ikke længere berører sensorfladen, afbrydes lukkefunktionen.

Under komfortlukningen bliver først ruderne og derefter panoramaskydesoltaget lukket.

I infotainmentsystemet kan du foretage forskellige indstillinger via funktionsfladen  > **Udvendigt > Ruder > Komfortåbning.**

Automatisk op- og nedrulning

Den automatiske op- og nedrulning gør det muligt at åbne og lukke ruderne helt. Du behøver ikke at holde den pågældende kontakt til elruden.

For automatisk oprulning: Træk kontakten til den pågældende rude op til andet hak et kort øjeblik.

For automatisk nedrulning: Tryk kontakten til den pågældende rude ned til andet hak et kort øjeblik.

Standsning af automatisk op-/nedrulning: Tryk på eller træk i kontakten til den pågældende rude igen.

Genetablering af automatisk op- og nedrulning

Hvis bilens batteri har været afbrudt eller afladet, mens en af ruderne ikke var helt lukket, virker den automatiske op- og nedrulning ikke, og funktionen skal genetableres:

- Træk kontakten til den pågældende rude opad, og hold den i denne position i mindst 1 sek.
- Slip kontakten, træk den opad igen, og hold den der. Den automatiske op- og nedrulning er nu klar til brug igen.

Den automatiske op-/nedrulning kan genetableres separat eller for flere ruder samtidig.

△ PAS PÅ

Følg sikkerhedsanvisningerne »» △ i Introduktion på side 97.

- Hvis elruderne bliver brugt forkert, kan det medføre kvæstelser!
- Vær ikke uopmærksom eller letsindig, når du lukker ruderne. Det kan medføre alvorlige kvæstelser for dig og andre. Derfor skal du altid sørge for, at der ikke opholder sig nogen i nærheden af ruderne, når de åbnes eller lukkes.
- Hvis tændingen tilsluttes, kan det elektriske udstyr tilsluttes – risiko for personskade, fx fra elruderne.
- Bilens døre kan blive låst ved hjælp af nøglen med fjernbetjening. Dette medfører, at det i nødstilfælde bliver vanskeligt at hjælpe de personer, der sidder inde i bilen.
- Tag derfor altid nøglen med, når du forlader bilen.
- Elruderne er først afbrudt, når tændingen er afbrudt, og en af fordørene bliver åbnet.
- Hvis det er nødvendigt, skal du afbryde elruderne bagi ved hjælp af sikkerhedsknappen. Kontroller, at de virkelig er afbrudt.
- Af hensyn til sikkerheden bør du kun åbne og lukke ruderne med nøglen med fjernbetjening på en afstand af ca. 2 m. Når du betjener låseknapen, skal du altid holde øje med ruderne, så ingen kommer i klemme. Når du slipper knappen, afbrydes lukningen med det samme.

i Anvisning

Hvis ruden går trægt eller støder mod en forhindring under lukningen, åbnes ruden med det samme igen »» Side 105. Kontroller, hvorfor ruden ikke kan lukkes, inden du forsøger at lukke den igen.

Rudernes kraftbegrænsning

Elrudernes kraftbegrænsning reducerer faren for kvæstelser, når en rude lukkes.

- Hvis ruden går trægt eller støder mod en forhindring under den automatiske oprulning, standser ruden og åbner straks igen »» △.
- Kontroller herefter, hvorfor ruden ikke lukker, inden du prøver igen.
- Hvis du forsøger at lukke ruden igen, inden der er gået 10 sek., og ruden går trægt under lukningen eller støder på en forhindring, deaktiveres den automatiske oprulning i 10 sek.
- Hvis ruden stadig ikke kan lukkes, fordi den går trægt, eller støder mod en forhindring, standser ruden her.
- Hvis du ikke ved, hvorfor ruden ikke kan lukkes, skal du forsøge at lukke den igen, inden der er gået 10 sek. ved at trække i kontakten. Ruden lukkes med maksimal kraft. **Kraftbegrænsningen er nu deaktiveret.**

- Venter du længere end 10 sek., åbnes ruden igen helt, når du betjener en kontakt. Den automatiske oprulning er aktiveret igen.

△ PAS PÅ

Følg sikkerhedsanvisningerne »» △ i Elektrisk åbning og lukning af ruder på side 105.

- **Kraftbegrænsningen kan dog ikke forhindre, at fingre eller andre legemsdele bliver trykket ind mod ruderammen – fare for kvæstelser!**

Glastag***Indledning til emnet**

Glastaget består af to glaselementer. Det bageste element er fast og kan ikke åbnes. Det er desuden udstyret med et rullegardin.

Glastaget virker, når tændingen er tilsluttet. Glastaget kan stadig åbnes og lukkes i nogle minutter efter afbrydelse af tændingen, hvis fører- eller passagerdøren ikke åbnes.

△ PAS PÅ

Uforsigtig eller uopmærksom brug af glastaget kan medføre alvorlige kvæstelser.

- **Glastaget og rullegardinet må kun åbnes og lukkes, hvis der ikke er nogen i det pågældende funktionsområde.**

»

- Når du forlader bilen, skal du altid tage alle bilnøgler med.
- Børn eller personer, der har behov for hjælp, må aldrig efterlades i bilen – det gælder især, hvis de kan få fat i bilnøglen. Hvis nøglen bruges uden opsyn, kan det medføre, at bilen bliver låst, motoren bliver startet, tændingen bliver tilsluttet, og at glastaget bliver aktiveret.
- Glastaget kan stadig åbnes og lukkes i et stykke tid efter afbrydelse af tændingen, hvis fører- eller passagerdøren ikke åbnes.

ⓘ FORSIGTIG

- For at undgå skader skal du om vinteren fjerne eventuel is eller sne fra glastaget, inden du åbner det eller vipper det op.
- Luk altid glastaget, inden du forlader bilen, eller hvis det regner. Når glastaget er åbent eller vippet op, trænger der vand ind i kabinen, hvilket kan beskadige det elektriske system betydeligt. Som en følge deraf kan der opstå yderligere skader på bilen.

ⓘ Anvisning

- Blade og andre løse genstande skal regelmæssigt fjernes fra glastagets føringskinner med hånden eller med en støvsuger.
- Hvis glastaget har en funktionsfejl, fungerer kraftbegrænsningen heller ikke. Kontakt et værksted.

Glastagets funktion

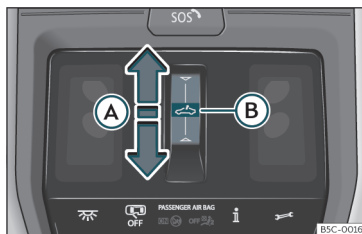



Fig. 83 I loftet: kontakt til glastag



Funktionsområdet  kan betjenes på to måder: skub og tryk

Skub: Taget åbnes eller lukkes helt eller delvis.



Tryk: Taget hæves, åbnes eller lukkes helt eller delvis. Tryk igen for automatisk standsning af bevægelsen.

Hævning, åbning eller lukning af glastag

Åbning af glastag:

- Automatisk bevægelse: Træk fingeren bagud og over funktionsområdet  **>>> Fig. 83 (A).**
- Manuel bevægelse: Træk fingeren bagud og over funktionsområdet , og hold den der.



Lukning af glastag:

- Automatisk bevægelse: Træk fingeren fremad og over funktionsområdet  **(A).**
- Manuel bevægelse: Træk fingeren fremad og over funktionsområdet , og hold den der.

Hævning af glastag:

- Glastaget kan kun hæves, når det er lukket.
- Automatisk bevægelse: Tryk et kort øjeblik i midten af funktionsområdet  **(B).**

Lukning af hævet glastag:

- Automatisk bevægelse: Træk fingeren fremad og over funktionsområdet  **(A), eller tryk et kort øjeblik i midten af funktionsområdet  (B).**

Standstopping af automatisk bevægelse ved åbning og lukning:

- Tryk på funktionsområdet  igen.

Komfortfunktion til åbning eller lukning af glastag*

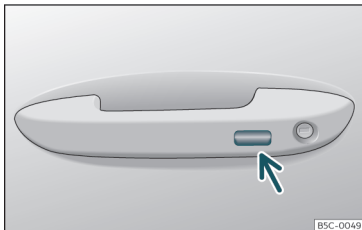

Fig. 84 Dørhåndtag: sensorflader

Glastaget kan åbnes og lukkes med komfortfunktionen ligesom ruderne.

Med nøglen i førerdøren*

- Hold nøglen i låsen i førerdøren i oplåsning- eller låseposition for at åbne eller lukke taget, når det er vippet op. Slip nøglen for at afbryde handlingen.

Med fjernbetjeningen

- Hold låse- eller oplåsningknappen inde, så taget åbner eller lukker. Hvis du slipper knappen, afbrydes åbningen eller lukningen.

Med Keyless Access-system* (kun lukning)

- Hold i nogle sekunder en finger over låse-sensorfladen >>> Fig. 84 (pil) på dørhåndta-

get, så taget lukkes. Når du ikke længere berører sensorfladen, afbrydes lukkefunktionen.

Kraftbegrænsning til panoramaskydesoltag og rullegardin

Kraftbegrænsningen kan reducere risikoen for kvæstelser, når glastaget og rullegardinet >>> Δ lukkes. Hvis glastaget eller rullegardinet under lukningen støder på en modstand eller en forhindring, åbner de straks igen.

- Undersøg, hvorfor glastaget eller rullegardinet ikke kan lukkes.
- Prøv at lukke glastaget eller rullegardinet igen.
- Hvis glastaget eller rullegardinet ikke kan lukkes på grund af en forhindring eller en modstand, skal du lade dem være i den pågældende position og åbne dem igen. Hvis automatikfunktionen er aktiveret, kan du prøve at lukke dem igen.
- Hvis glastaget eller rullegardinet igen ikke kan lukkes, skal du lukke dem med deaktiveret kraftbegrænsning.

Lukning af glastag uden kraftbegrænsning

- Du skal trække fingeren fremad og over funktionsområdet ➔ >>> Fig. 83 (A) og holde den inde, indtil taget er helt lukket, inden der

er gået ca. 5 sek. fra aktiveringen af kraftbegrænsningen.

- Glastaget lukker uden kraftbegrænsning.
- Hvis taget stadig ikke kan lukkes, skal du kontakte et værksted.

⚠ PAS PÅ

Når du lukker glastaget eller rullegardinet uden aktiveret kraftbegrænsning, er der risiko for alvorlige kvæstelser.

- Luk altid glastaget og rullegardinet med største forsigtighed.
- Der må aldrig opholde sig nogen personer i glastagets eller rullegardinets funktionsområde, især ikke når de lukkes uden kraftbegrænsning.
- Kraftbegrænsningen forhindrer ikke, at fingre eller andre legemsdele bliver trykket ind mod tagrammen – fare for kvæstelser!

Lys

Bilens lys

Kontrollamper

lyser

Bilens lys svigter helt eller delvis.

Fejl i kurvelys (drejelys)

lyser

Tågebaglygte tændt

lyser

Blinklys i venstre eller højre side
Kontrollampen blinker med dobbelt hastighed, når der er en defekt blinklygte.

Havariblink tændt »» Side 113

lyser

Anhængerblinklys

lyser

Fjernlys eller overhalingslys tændt »» Side 110

lyser

Fjernlysregulering (Light Assist) er aktiveret »» Side 111.

Når tændingen tilsluttes, lyser nogle af advarsels- og kontrollamperne kortvarigt i forbindelse med en funktionskontrol. De slukker efter få sekunder.

⚠ PAS PÅ

Følg sikkerhedsanvisningerne »» ⚠ i Advarsels- og kontrollamper på side 79.

Knapper til lys og synlighed



Fig. 85 Instrumentpanel: lyskontakt

Ved at trykke på knappen **MODE** kan der vælges mellem følgende (den pågældende kontrollampe lyser):

Tænding af nærlys

AUTO

Automatisk styring af nærlys og dagskørelys

Tænding af positionslys

Desuden kan følgende lysfunktioner aktiveres ved at trykke på det pågældende symbol:

Ved aktivering af funktionen lyser det pågældende symbol. For at deaktivere skal du trykke på symbolet igen.

Tænding eller slukning af tågeforlygter*

Tænding eller slukning af tågebaglys

Aktivering og deaktivering af defrosterfunktion til forrude »» Side 143

Tilslutning eller afbrydelse af elbagrude »» Side 143

Det er altid føreren, der er ansvarlig for, at forlygterne er indstillet korrekt, og for, at bilen kører med det korrekte lys.

Automatisk lys AUTO*

Det automatiske lys er et hjælpemiddel og kan ikke registrere alle kørselssituationer tilstrækkeligt.

Hvis kontrollampen **AUTO** lyser, bliver bilens lys samt lyset i instrumenter og kontakter automatisk tændt i følgende situationer »» :

- Lyssensoren registrerer *mørke*, fx i forbindelse med kørsel i tunneler. Slukkes, hvis der registreres tilstrækkeligt lys
- Hvis regnsensoren registrerer regn og tilslutter viskerne Afbrydes, når viskerne ikke har visket i nogle minutter

Dagskørelys

Der findes separate lygter til dagskørelset i forlygterne.

Dagskørelset tændes altid, når tændingen tilsluttes, kontrollamperne er slukket, eller kontrollampen **AUTO** lyser, og lyssensoren **ikke** registrerer mørke. Dagskørelset slukkes, når tændingen afbrydes.

Hvis kontrollampen **AUTO** lyser, tænder og slukker lyssensoren automatisk nærlyset (inklusive instrument- og kontaktyset) eller dagskørelset afhængigt af det udvendige lys.

Motorvejslys*

Motorvejslys findes på biler, der er udstyret med LED High-forlygter.

Du kan aktivere og deaktivere funktionen via den pågældende menu i infotainmentsystemet.

- **Aktivering:** Hvis bilens hastighed er over 110 km/h (68 mph) i mere end 10 sek., flytter nærlysets lyskegle lidt opad for at forbedre førerens udsyn.
- **Deaktivering:** Hvis bilens hastighed falder til under 100 km/h (62 mph), vender nærlysets lyskegle tilbage til normalposition.

Advarselssignaler, når lyset ikke er slukket

Når tændingen er afbrudt, og førerdøren er åben, lyder der advarselssignaler under de efterfølgende betingelser. Det er en påmindelse om, at du skal slukke lyset.

- Ved tændt parkeringslys »» Side 110
- Ved tændt kontrollampe »» eller 

PAS PÅ

Hvis belysningen på vejen er dårlig, og hvis andre trafikanter ikke kan se eller kun svært se bilen kan der være fare for ulykke.

- Det automatiske lys (**AUTO**) tænder kun nærlyset, hvis lyset udenfor ændres – ikke i forbindelse med fx tåge.

PAS PÅ

Positionslyset eller dagskørelset er ikke kraftigt nok til at oplyse vejen, og til at du kan ses af andre trafikanter.

- Du skal altid tænde nærlyset, når det er mørkt, i nedbør, eller når sigtbarheden er dårlig.

- Hvis belysningen på vejen er dårlig på grund af dårlige vejr- eller lysforhold, må du aldrig køre med dagskørelys.

PAS PÅ

Hvis forlygterne er indstillet for højt, og hvis fjernlyset anvendes uhensigtsmæssigt, kan det distrahere og blænde andre trafikanter. Det kan forårsage ulykker og alvorlige kvæstelser.

- Sørg altid for, at forlygterne er indstillet korrekt.

Anvisning

- Overhold det pågældende lands gældende lov om lys på biler.
- Nærlyset lyser kun, når tændingen er tilsluttet. Når tændingen afbrydes, tændes positionslyset automatisk.
- Lyset fra tågebaglygten kan blænde de bagvedkørende trafikanter. Brug kun tågebaglygten, hvis sigtbarheden er meget dårlig.

Blink- og fjernlysarm

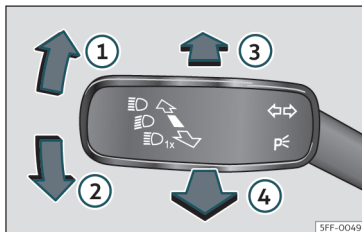

Fig. 86 Blink- og fjernlysarm

Bevæg armen til den ønskede position:

- ① Højre blinklygte eller parkeringslys i højre side (tænding afbrudt)
- ② Venstre blinklygte eller parkeringslys i venstre side (tænding afbrudt)
- ③ Tænding af fjernlys: Kontrollampen lyser i kombiinstrumentet.
- ④ Overhalingslyset er tændt, så længe der trækkes i blink- og fjernlysarmen. Kontrollampen lyser.

Placer betjeningsarmen i udgangspositionen for at deaktivere den pågældende funktion.

Komfortblinklys

Tryk armen opad eller nedad, mens tændingen er tilsluttet, indtil du mærker en let mod-

stand, og slip armen. Blinklyset blinker tre gange.

Komfortblinklyset kan aktiveres eller deaktiveres i infotainmentsystemet via funktionsfladen > Udvendigt > Lys > Komfortblinklys >>> Side 84.

I biler uden tilsvarende menu kan funktionen deaktiveres på et værksted.

Parkeringslys

Parkeringslyset lyser kun, når tændingen er afbrudt. Hvis lyset er tændt, lyder der et advarselssignal, så længe førerdøren er åben.

- Afbryd tændingen.
- Tryk blinklysarmen opad eller nedad.

Når parkeringslyset er tændt, lyser positionslyset forrest og en del af baglygten i den pågældende side af bilen.

Parkeringslys i begge sider

- Afbryd tændingen.
- Tryk på knappen **MODE** for at vælge .
- Lås bilen udefra.

Det er kun positionslyset i begge forlygter, der bliver tændt, og baglygterne tændes delvis.

PAS PÅ

Hvis blinklyset bruges forkert, ikke bruges eller ikke slukkes igen efter brug, kan det vildlede andre trafikanter. Det kan forårsage ulykker og alvorlige kvæstelser.

- Tænd blinklyset rettidigt, inden du skifter vognbane, overhaler eller drejer.
- Når du er færdig med at skifte vognbane, overhale eller dreje, skal du slukke blinklyset.

PAS PÅ

Uhensigtsmæssig anvendelse af fjernlyset kan forårsage ulykker og alvorlige kvæstelser, idet fjernlyset kan distrahere og blænde andre trafikanter.

Anvisning

- Hvis du afbryder tændingen, mens blinklyset er tændt, vil der lyde et advarselssignal, så længe førerdøren er åben. Det er en påmindelse om, at du skal slukke blinklyset, medmindre du ønsker, at parkeringslyset skal være tændt.
- Hvis komfortblinklyset er tændt (blinker tre gange), og komfortblinklyset i den anden side aktiveres, stopper den aktive side med at blinke, og det blinker kun én gang i den nyvalgte side.
- Blinklygten fungerer kun, når tændingen er tilsluttet. Havariblinket fungerer også, når tændingen er afbrudt.

- Hvis et anhængerblinklys svigter, blinker bilens blinklysgyter ikke med dobbelt hastighed – derimod holder kontrollampen (anhængerblinklys) op med at blinke.
- Du kan kun tænde fjernlyset, når nærlyset er tændt.
- Når det er koldt eller fugtigt, kan for- og baglygterne samt blinklygterne midlertidigt dugge indvendigt. Dette fænomen er normalt og har ingen indflydelse på lygternes levetid.
- Hvis du har højre eller venstre blinklys tændt, og du derefter afbryder tændingen, tændes parkeringslyset ikke automatisk.



Fjernlysassistent (Light Assist)*

Fjernlysassistenten forhindrer automatisk, at modkørende og forankørende køretøjer bliver blændet. Desuden registrerer fjernlysassistenten belyste områder og slukker fjernlyset, fx når du kører gennem en by.

Assistenten tænder og slukker automatisk fjernlyset afhængigt af omgivelserne og trafiksituationen samt hastigheden inden for sine grænser >>> .

Aktivering af fjernlysassistent

- Tilslut tændingen, og vælg funktionen **AUTO** på lyskontakten >>> **Fig. 85**.

- Tryk blink- og fjernlyssarmen fremad fra grundpositionen >>> **Fig. 86** . Hvis kontrollampen  lyser på kombiinstrumentets skærm, er fjernlysassistenten aktiveret.

Deaktivering af fjernlysassistent

- Deaktiver funktionen **AUTO** på lyskontakten >>> **Fig. 85**.
- **ELLER:** Træk blink- og fjernlyssarmen bagud, mens fjernlyset er tændt >>> **Fig. 86** .
- **ELLER:** Tryk blink- og fjernlyssarmen fremad for at tænde fjernlyset manuelt. Fjernlysassistenten bliver deaktiveret.

Systemmæssige grænser

I følgende tilfælde skal fjernlyset slukkes manuelt, da fjernlysassistenten ikke slukker fjernlyset eller ikke slukker det rettidigt:

- På veje med dårlig belysning og stærkt reflekterede vejskilte
- I situationer med trafikanter med utilstrækkelig lys som fx fodgængere eller cyklister
- I skarpe sving og på bakker, som medfører, at den modkørende trafik delvis ikke er synlig
- I forbindelse med modkørende biler på veje med midterautoværn, hvis føreren kan se tydeligt hen over midterautoværnet, fx en lastbilchauffør
- I forbindelse med tåge, sne og kraftigt nedbør

- Ved støvophobning eller sanddynger
- Hvis forruden er beskadiget i kameraets synsfelt
- Hvis kameraets synsfelt er dugget, snavset eller dækket til med mærkater, sne eller is
- Ved en funktionsfejl i kameraet eller afbrudt strømforsyning

PAS PÅ

Selv om fjernlysassistenten øger komforten, må det aldrig forlede dig til at løbe en sikkerhedsrisiko. Systemet fritager ikke føreren for at skulle være opmærksom.

- Du er selv ansvarlig for til enhver tid at tilpasse fjernlyset til, hvor lyst det er, udsynet og de trafikale forhold.
- Fjernlyssreguleringen kan muligvis ikke registrere alle kørselsituationer korrekt og arbejder kun begrænset i bestemte situationer.
- Hvis kameraets synsfelt er snavset, dækket til eller beskadiget, kan fjernlyssreguleringens funktion være forringet. Det gælder også ved ændringer af bilens lys, fx montering af ekstra forlygter.

FORSIGTIG

For at systemets funktion ikke begrænses, skal du overholde følgende anvisninger:

- Kameraets synsfelt skal renses regelmæssigt og holdes fri for sne og is.
- Dæk ikke kameraets synsfelt til.



- Sørg for, at forruden ikke er beskadiget i kameraets synsfelt.

Anvisning

- Overhalingslyset kan til enhver tid tændes og slukkes manuelt med blink- og fjernlysarmen »» Side 110.
- Hvis der i kameraets registreringsområde er objekter, som udsender lys, fx et bærbart navigationssystem, kan fjernlysassistensens funktion blive forringet.

Tågeforlygter med drejelysfunktion

Lygterne med *drejelysfunktion* er en ekstra funktion til nærlýset, der forbedrer belysningen af vognbanen i siden ved kørsel i skarpe sving med lav hastighed.

Lygterne med *drejelysfunktion* er aktive ved tændt nærlýs og tændes ved hastigheder under ca. 40 km/h (25 mph).

- Hvis du drejer rattet eller tænder blinklyset, tænder den pågældende tågeforlygte trinvis. Efter svinget slukkes lygterne med *drejefunktion* progressivt.
- Ved kørsel i bakgear lyser begge tågeforlygter samtidig.

Coming home- og leaving home-funktion

Coming home- og leaving home-funktionen lyser området i nærheden af bilen op, når der stiges ud eller ind i mørke. Når funktionen er aktiveret, lyser nær- og positionslyset foran samt bag- og nummerpladelyset bagpå.

Leaving home-funktionen reguleres af en lyssensor.

I menuen til bilindstillinger i infotainmentsystemet kan varigheden af den forsinkede slukning indstilles, og funktionen kan aktiveres eller deaktiveres.

Aktivering af coming home-funktion

For biler med lys- og regnsensor.

- Stands motoren, og afbryd også tændingen med lyset i funktionen **AUTO** »» Side 108.
- Coming home-funktionen aktiveres kun automatisk, når lyssensoren registrerer mørke.

For biler uden lys- og regnsensor

- Afbryd tændingen.
- Tænd overhalingslyset i ca. 1 sek.

Når bildøren åbnes, bliver coming home-belysningen tændt. *Perioden for slukning af forlygterne* begynder, når den sidste bildør eller bagklappen lukkes.

Coming home-belysningen slukkes i følgende tilfælde:

- Automatisk efter udløb af tiden til tænding af forlygterne
- Automatisk, hvis en dør eller bagklappen stadig er åben ca. 30 sek. efter aktiveringen
- Hvis kontrollamperne til lyskontakterne er slukket »» Side 108
- Når tændingen tilsluttes

Aktivering af leaving home-funktion

- Lås bilen med fjernbetjeningen.
- Leaving home-funktionen bliver kun aktiveret, hvis lyset står i funktionen **AUTO**, og lysensoren registrerer mørke.

Leaving home-belysningen slukkes i følgende tilfælde:

- Automatisk efter udløb af tændingstidspunktet i forbindelse med leaving home-funktionen (standard: 30 sek.)
- Når bilen låses med fjernbetjeningen
- Hvis kontrollamperne til lyskontakterne er slukket »» Side 108
- Når tændingen tilsluttes

Anvisning

For at aktivere coming home- og leaving home-funktionen skal kontrollampen **AUTO**

til lyskontakten være tændt, og lyssensoren skal registrere mørke.

Havariblink



Fig. 87 Instrumentpanel: knap til havariblink

Havariblinket skal anvendes til at gøre andre trafikanter opmærksomme på din bil i farlige situationer.

Hvis din bil ikke kan køre længere:

1. Parker bilen i sikker afstand fra den øvrige trafik.
2. Tryk på knappen for at tænde havariblinket »» △.
3. Stands motoren.
4. Aktiver den elektroniske parkeringsbremse.
5. Placer gearvælgeren i position **P**.

6. Brug advarselstrekanten til at gøre andre trafikanter opmærksomme på din bil.
7. Tag altid tændingsnøglen med dig, når du forlader bilen.

Når havariblinket er tændt, blinker alle blinklygterne samtidig. Blinklygterne ⇄ og kontrollampen i knappen △ blinker samtidig. Havariblinket fungerer også, når tændingen er afbrudt.

Advarsel om nødopbremsning

I forbindelse med en pludselig og vedvarende opbremsning fra en hastighed over 80 km/h (50 mph) blinker stoplygterne flere gange pr. sekund for at advare bagvedkørende køretøjer. Hvis bremsningen fortsættes, tændes havariblinket automatisk, så snart bilen står stille. Hvis kørslen fortsættes igen, slukkes havariblinket automatisk.

△ PAS PÅ

- Hvis bilen har driftstop, er der øget fare for ulykke. Brug altid havariblinket og advarselstrekanten, så andre trafikanter bliver gjort opmærksomme på din bil.
- På grund af de høje temperaturer i katalysatoren må du aldrig parkere bilen i nærheden af materialer, der let kan antændes, fx tørt græs eller benzin, som er løbet ud – brandfare!

i Anvisning

- Bilens batteri bliver afladet (også når tændingen er afbrudt), hvis havariblinket er tændt i længere tid.
- Overhold gældende lov på området, når du benytter havariblinket.

Dynamisk lyslængderegulering

Lyslængden tilpasses automatisk alt efter bilens læs, når forlygterne tændes.

△ PAS PÅ

Hvis der transporteres tunge genstande i bilen, kan det medføre, at forlygterne blænder og distraherer andre trafikanter. Det kan forårsage ulykker og alvorlige kvæstelser.

- Lyskeglerne skal altid tilpasses til bilens læs på en sådan måde, at andre trafikanter ikke bliver blændet.

Kørsel i udlandet

Nærlysets lyskegle er asymmetrisk, derfor lyser den kraftigere ind mod kanten af vejen i den side, som bilen kører i.

Hvis du kører i en højrestyret bil i et land med venstrekørsel (eller omvendt), skal en del af forlygternes lytglas normalt afdækkes, »

eller forlygterne skal indstilles for ikke at blænde den modkørende trafik.

I den forbindelse er der specifikke foreskrevne værdier for lyset, der skal overholdes på forskellige punkter for lysfordelingen. Dette lys betegnes også lys til udlandskørsel.

Lysfordelingen i forlygterne gør det muligt at overholde de foreskrevne værdier for lys til udlandskørsel, uden at der skal anvendes afdekninger, eller at der skal foretages en indstilling af lygterne.

Anvisning

Lyset til udlandskørsel må kun anvendes midlertidigt. Hvis du planlægger et længere ophold i et land med venstrekørsel, skal du få et værksted til at omstille forlygterne.

Kabinelamper

Lys i kombiinstrument, skærm og knapper/kontakter

Afhængigt af modellen kan lysstyrken i kombiinstrumentets lys indstilles i infotainmentsystemet via funktionsfladen  > **Indvendigt** > **Lys** >>> Side 84.

Når lyset er slukket, og tændingen er tilsluttet, reduceres lyset automatisk, når lyset

udenfor aftager. I nogle situationer, fx hvis du kører igennem en tunnel, uden at funktionen **AUTO** er aktiveret, kan det ske, at lyset i kombiinstrumentet slukkes helt. Formålet med denne funktion er at gøre føreren opmærksom på at tænde nærlyset.

Hvis din bil er udstyret med et digitalt kombiinstrument (Digital Cockpit), vises anvisningen **Tænd lys**, i kombiinstrumentet.

Kabine- og læselampe



Fig. 88 Udsnit af loftet: kabinelys foran



Tænding og slukning af kabinelamper



OFF

Dørkontakt

Kabinelyset tændes automatisk, når bilen låses op, en dør åbnes, eller tændingen afbrydes.

Lyset slukker efter nogle sekunder, når dørene lukkes, bilen låses, eller tændingen tilsluttes.

Læselampe

Læselampen er taktil. Hver linse tændes og slukkes enkeltvis ved at trykke i det pågældende midterste område. Derudover kan lysets intensitet indstilles, i forhold til det tryk der udøves.

Hvis begge linser skal tændes sammen, skal du trykke på symbolet  >>> **Fig. 88**.

Handskerums- og bagagerumslys*

Når handskerummet og bagklappen åbnes og lukkes, tænder og slukker det pågældende lys automatisk.

Lys i fodrum*

Fodrumslyset under instrumentpanelet (fører- og passagerside) tænder, når dørene åbnes, og lysstyrken forringes under kørsel. Denne lysstyrke kan indstilles via menuen i infotainmentsystemet via funktionsfladen  > **Indvendigt** > **Lys** >>> Side 84.

i Anvisning

Læselamperne slukkes efter lukning og låsning af bilen eller nogle minutter efter af-

brydelse af tændingen. Det forhindrer, at bilens batteri bliver afladet.

Ambientebelysning*

Fig. 89 Skematisk visning: ambientebelysning

Ambientebelysningen oplyser området ved midterkonsollen og i fodrummet og – afhængigt af udførelsen – også beklædningen i fordøre og linjen på instrumentpanelet.

Der er versioner af **ambientebelysningen** >>> **Fig. 89**, der er defineret på forhånd. Lysets intensitet kan indstilles via funktionsfladen ☀:

- **Automatisk:** belyser kabinen afhængigt af den indstillede køreprofil

- **Manuelt:** til indstilling af intensiteten af ambientebelysningen i alle områder samt ændring af farven i de udførelser, som har lys i de forreste dørbeklædninger indvendigt og på instrumentpanelets linje
- **Off:** deaktiverer ambientebelysningen

Godt udsyn

Viskeranlæg til forrude og bagrude

Betjeningsarm til viskere

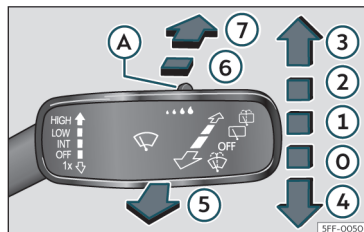

Fig. 90 Betjening af forrude- og bagrudeviskere

Bevæg armen til den ønskede position:

0	OFF	Viskere afbrudt
1	INT	Intervalfunktion til viskerne Intervaltrinene (biler uden regnsensor) eller regnsensorens følsomhed indstilles med kontakten » Fig. 90 (A).
2	LOW	Langsom viskerfunktion, kan reguleres via betjeningsselement » Fig. 90 (A)
3	HIGH	Hurtig viskerfunktion, kan reguleres via betjeningsselement » Fig. 90 (A)

Bevæg armen til den ønskede position:

4	1x	Kort viskerfunktion. Kort tryk, kort viskerfunktion. Hold betjeningsarmen nede i længere tid for at få viskerne til at køre hurtigere hen over ruden.
5		Viskere. Når betjeningsarmen trykkes ind mod rattet, tilsluttes sprinkleranlægget til forruden. Samtidig tilsluttes viskerne.
6		Intervalfunktion til bagruden. Viskeren kører i intervaller a ca. 6 sek.
7		Ved at trykke på viskerarmen tilsluttes sprinkleranlægget til bagruden. Samtidig tilsluttes bagrudeviskeren.

⚠ PAS PÅ

Om vinteren må sprinkleranlægget til forruden kun anvendes, hvis forruden i forvejen er blevet opvarmet af varme- og ventilationsanlægget. Du kan ellers risikere, at sprinklervæsken fryser på forruden og begrænser udsynet fremad.

⚠ FORSIGTIG

Hvis tændingen afbrydes, når viskerne er tilsluttet, afbrydes viskerne og vender tilbage til hvileposition. Når tændingen tilsluttes igen, kører viskerne automatisk videre på samme trin. I frostvejr, snevejr, eller hvis der er andre forhindringer på forruden, kan viskerne og viskermotoren blive beskadiget.

- Inden kørsel skal du fjerne eventuel sne og is fra viskerne.

- Du skal forsigtigt løse fastfrosne viskerblade fra forruden. CUPRA anbefaler i den forbindelse en afisningspray.

- Viskerne må ikke tilsluttes, når ruden er tør. Hvis viskerbladene kører over en tør rude, kan ruden blive beskadiget.

- I frostvejr skal du kontrollere, at viskerbladene ikke er frosset fast, før du tilslutter viskerne! Hvis bilen parkeres, når det er koldt, kan servicepositionen for forrudeviskerne være en hjælp » Side 49.

Anvisning

- Viskerne foran og bagpå fungerer kun, når tændingen er tilsluttet, og henholdsvis motorhjelm og bagklappen er lukket.

- Bagrudeviskeren bliver automatisk tilsluttet, hvis forrudeviskerne er tilsluttet, og bilen sættes i bakgear.

Viskerfunktioner

Viskernes funktion i forskellige situationer:

- Hvis bilen standser, når viskertrin 1 eller 2 er valgt, skiftes der automatisk ned til næste lavere trin. Kører bilen igen, skiftes der automatisk tilbage til det indstillede viskertrin.

- Når viskerne er tilsluttet , skifter klimaanlægget til recirkulationsfunktion i ca. 30 sek.

for at forhindre, at lugten fra sprinklervæsken trænger ind i kabinen.

- I forbindelse med intervalfunktionen styres intervallerne afhængigt af hastigheden. Jo højere hastighed, desto kortere interval

Elovarmede sprinklerdyser*

Elvarmen tør kun frosne sprinklerdyser op, ikke de vandførende slanger. De elopvarmede sprinklerdyser regulerer automatisk varmeydelsen afhængigt af omgivelsestemperaturen, når tændingen tilsluttes.

Anvisning

- Hvis der er en forhindring på forruden, forsøger viskeren at fjerne forhindringen ved at skubbe den væk. Hvis forhindringen stadig blokerer viskerne, bliver viskerne stående. Fjern forhindringen, og tilslut viskerne på ny.
- Når viskerne har været tilsluttet, aktiveres efterviskfunktionen én gang efter ca. 5 sek., når bilen kører. Hvis sprinklerfunktionen aktiveres igen inden for 10 sek. efter efterviskfunktionen, tilsluttes viskersprinkler-automatikken igen uden eftervisk. Tændingen skal afbrydes og tilsluttes igen, før efterviskfunktionen igen er til rådighed.

Regnsensor

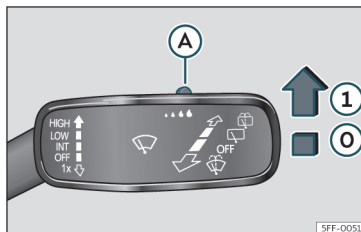

Fig. 91 Betjeningsarm til viskerne: indstilling af regnsensor 

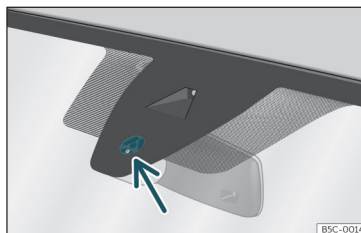







Fig. 92 Regnsensorens sensitive flade

Når regnsensoren er tilsluttet, regulerer den automatisk viskeintervallet afhængigt af nedbørsmængden >>> . Du kan indstille regnsensorens følsomhed manuelt. Manuel viskerfunktion >>> Side 116

Tryk betjeningsarmen til den ønskede position >>> Fig. 91:

-  Regnsensoren er afbrudt.
-  Regnsensoren er tilsluttet – den automatiske viskerfunktion aktiveres efter behov.
-  Indstilling af regnsensorens følsomhed:
 - Indstilling af kontakt mod højre – høj følsomhed
 - Når du bevæger kontakten mod venstre, bliver sensoren mindre følsom.

Når tændingen afbrydes og tilsluttes igen, forbliver regnsensoren tilsluttet. Den fungerer igen, når betjeningsarmen til viskerne står i position , og du kører hurtigere end 16 km/h (10 mph).

Anderledes reaktion fra regnsensoren

Mulige årsager til fejl og fejlforklaringer på regnsensorens sensitive flade >>> Fig. 92:

- Beskadigede viskerblade: vandfilm på beskadigede viskerblade kan medføre, at den periode, viskerne er tilsluttede, bliver forlænget, at viskeintervallet bliver forlænget eller går over i hurtig og kontinuerlig viskerfunktion.
- Insekter: Viskerne kan sætte i gang, hvis der er insekter på regnsensorens sensitive flade. 

- Vejsalt: om vinteren kan det forekomme, at viskerne eftervisker i usædvanligt lang tid hen over en næsten tør rude på grund af vejsalt.
- Snavs: Tørt støv, voks, rudebelægninger (lotuseffekt) og rester af rengøringsmidler (fra vaskeanlæg) kan medføre, at regnsensoren bliver mindre følsom eller reagerer for sent eller for langsomt, eller at regnsensoren slet ikke reagerer.
- Revner på ruden: Et stenslag sætter viskerne i gang, når regnsensoren er tilsluttet. Regnsensoren registrerer derefter, at der er sket en forringelse af den sensitive flade og indstiller sig derefter. Alt efter hvor stort et stenslag, det drejer sig om, kan sensoren reagere anderledes.

⚠ PAS PÅ

Det kan ske, at regnsensoren ikke registrerer regnen tilstrækkeligt godt, og at viskerne derfor ikke bliver tilsluttet.

- Tilslut i god tid viskerne manuelt efter behov, hvis vandet på forruden begrænser udsynet.

ℹ Anvisning

- Regnsensorens sensitive flade >>> Fig. 92 skal rengøres regelmæssigt, og viskerbladene skal kontrolleres for beskadigelser (pil).

- Vi anbefaler, at du bruger et ruderensmiddel, der indeholder alkohol, når du fjerner voks og højglansbelægning.
- Sæt ikke mærkater på forruden i området foran regnsensoren*. Det kan medføre funktionsfejl.

Bakspejl og sidespejle

Afblændeligt bakspejl

Bakspejl med automatisk afblænding*

Den automatisk afblænding bliver aktiveret, hver gang du tilslutter tændingen.

Når den automatiske afblændingsfunktion er aktiveret, bliver bakspejlet **automatisk** afblændet, når det rammes af lys. Den automatiske afblænding bliver deaktiveret, når du sætter bilen i bakgear.

⚠ PAS PÅ

I forbindelse med spejle med automatisk afblænding kan der trænge elektrolytvæske ud af et knust spejlglas. Væsken kan virke irriterende på hud, øjne og luftveje. Fjern straks væsken med meget vand, hvis du kommer i kontakt med den. Søg eventuelt lægehjælp.

⚠ FORSIGTIG

I forbindelse med spejle med automatisk afblænding kan der trænge elektrolytvæske ud af et knust spejlglas. Denne væske angriber kunststofoverflader. Rengør det så hurtigt som muligt med en fugtig svamp.

ℹ Anvisning

- Hvis lyspåvirkningen på bakspejlet bliver begrænset (fx på grund af en solskærm*), fungerer spejlene med automatisk afblænding ikke fejlfrit.
- Hvis kabinelyset er tændt, eller bilen er sat i bakgear, bliver spejlene med automatisk afblænding ikke afblændet.
- Hvis du skal sætte mærkater fast på forruden, må du ikke sætte dem over sensorerne. Det kan medføre, at den automatiske afblænding af bakspejlet ikke fungerer korrekt eller slet ikke fungerer.

Indstilling af sidespejle

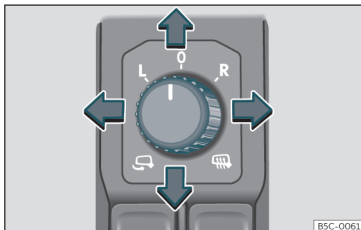



Fig. 93 Udsnit af førerdøren: drejeknap til sidespejlene

Drej drejeknappen til den ønskede position:

L/R I den ønskede position kan du indstille sidespejlet i førersiden (L, venstre) og i passagersiden (R, højre) i den ønskede retning ved hjælp af drejeknappen.

 Afhængigt af bilens udstyr opvarmes sidespejlene afhængigt af udetemperaturen.

 Indklapning af spejle.

Synkron indstilling af sidespejle

I infotainmentsystemet kan du via funktionsfladen  > **Indvendigt** > **Spejle** vælge, at sidespejlene skal indstilles synkront.

- Drej drejeknappen til positionen L¹⁾.
- Indstil venstre sidespejl. Samtidig indstilles det højre sidespejl (synkront).
- Hvis det er nødvendigt, skal du korrigere spejlindstillingen for højre sidespejl ved at dreje drejeknappen til position R¹⁾.

Vippefunktion i sidespejlet i passagersiden*

Sidespejlet i passagersiden kan automatisk vippe til en position, så man kan se kantstener i forbindelse med baglæns parkering, hvis denne position forinden er blevet gemt. I den forbindelse skal drejeknappen stå i position R¹⁾.

Sidespejlet vender tilbage til udgangsposition, hvis bilen kører fremad med en hastighed over 15 km/h (9 mph), eller nøglen tages ud. Det går også tilbage til udgangspositionen, hvis du ændrer drejeknappens position.

Lagring af indstillinger for vippefunktion til sidespejlet i passagersiden

- Tilslut tændingen.

• Vælg  > **Indvendigt** > **Spejle** >>> Side 84 i infotainmentsystemet.

- Vælg positionen R¹⁾ med knappen.
- Sæt bilen i bakgear.
- Indstil sidespejlet i passagersiden, så det fx er nemt at se kantstener.
- Skift væk fra bakgearet.
- Den nye indstilling for sidespejlet bliver gemt.

Indklapning af sidespejle, når bilen låses*

I infotainmentsystemet kan du via funktionsfladen  > **Indvendigt** > **Spejle** indstille, at sidespejlene skal klappe ind automatisk efter parkering og låsning af bilen >>> Side 84.

Når du låser bilen med fjernbetjeningen, bliver sidespejlene automatisk klappet ind. Når du låser bilen op med fjernbetjeningen, bliver sidespejlene automatisk klappet ud.

PAS PÅ

Konvekse eller asfæriske sidespejle* gør førerens synsfelt bagud større. De får dog objekter bag bilen til at se ud, som om de er mindre og længere væk, end de er. Hvis du »

¹⁾ I biler med rattet i højre side sker reguleringen symmetrisk.

bruger sidespejlene til at bestemme afstanden til de biler, der kommer bagfra i forbindelse med et vognbaneskift, kan du tage fejl, hvilket kan medføre en fare for ulykke.

⚠ PAS PÅ

Hvis sidespejlene klappes uforsigtigt ind eller ud, kan der opstå risiko for kvæstelser.

- Sidespejlene må kun klappes ind eller ud, hvis der ikke befinder sig nogen i sidespejlens funktionsområde.
- Sørg altid for, at der ikke kommer fingre i klemme mellem sidespejlet og spejlfoden, når sidespejlene bevæges.

ⓘ FORSIGTIG

- Hvis spejlet af en eller anden grund er blevet skubbet ud af position (fx stød ved manøvrering), skal spejlene klappes helt ind elektrisk. Spejlet må under ingen omstændigheder stilles tilbage manuelt, da mekanikken til indklapningen så ikke fungerer korrekt.
- Hvis du får vasket bilen i et automatisk vaskelanlæg, skal du klappe sidespejlene ind, så de ikke bliver beskadiget. Sidespejle, der kan klappes ind og ud elektrisk, må aldrig klappes ind eller ud manuelt, men kun elektrisk.

ⓘ Anvisning

- Hvis den elektriske indstilling svigter, kan de to spejloverflader indstilles manuelt, ved at du trykker på kanten af dem.
- Sidespejlene kan ikke klappes ind ved hastigheder over 40 km/h (25 mph).

Solskærm

Solskærme

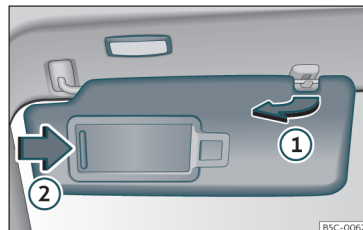

Fig. 94 Solskærm

Indstillingsmuligheder for solskærme i fører- og passagersiden

- Mulighed for at klappe solskærmen ned mod forruden
- Solskærmen kan tages ud af holderen og drejes mod døren >>> Fig. 94 ①.

- Mulighed for at forskyde en solskærm, der er drejet mod døren, bagud i længderetningen

Bag afdækningen i solskærmen er der et makeupspejl. Når afdækningen skubbes fra ②, lyser der en lampe.

Lyset i loftet bliver slukket, når afdækningen til makeupspejlet bliver skubbet på plads igen, eller hvis solskærmen klappes op.

⚠ PAS PÅ

Nedklappede solskærme kan reducere udsynet.

- Solskærme skal altid føres tilbage i holderen, når de ikke bruges længere.

ⓘ Anvisning

Under særlige betingelser slukker lampen over solskærmen automatisk efter nogle minutter. Det forhindrer, at bilens batteri bliver afladet.

Sæder og hovedstøtter

Indstilling af sæder

Manuel indstilling af forsæder

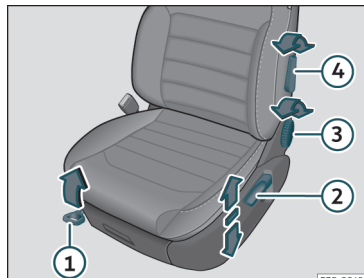

Fig. 95 Forsæder: manuel sædeindstilling

- 1 Frem/tilbage: Træk i armen, og skub sædet frem eller tilbage. Sædet skal gå i hak, når du slipper armen.
- 2 Hævning/sænkning: Bevæg om nødvendigt armen flere gange opad eller nedad.
- 3 Ryglæn frem/tilbage: Drej på indstillingshjulet.
- 4 Lændestøtte: Bevæg betjeningsarmen, indtil den ønskede position er indstillet.

⚠ PAS PÅ

Sæder, der ikke er indstillet korrekt, kan forårsage ulykker og alvorlige kvæstelser.

- Indstil kun sæderne, mens bilen holder stille, da sæderne ellers vil kunne rykke sig uventet under kørsel, og du kan risikere at miste herredømmet over bilen. Endvidere vil du indtage en forkert siddeposition, mens indstillingen foretages.
- Du må kun indstille forsæderne i højden, hældningen og længderetningen, når der ikke er nogen personer i indstillingsområdet omkring sæderne.
- Forsædernes indstillingsområde må ikke begrænses af genstande.
- Sædernes indstillings- og låsningsområder skal holdes rene.

⚠ PAS PÅ

Ukorrekt anvendelse af sædeindtræk og skånebetræk kan medføre, at den elektriske indstilling af sædet aktiveres ved en fejl, og at sædet uventet bevæger sig under kørsel. Som følge deraf kan føreren miste kontrollen over bilen, hvilket kan forårsage ulykker og kvæstelser. Desuden kan det medføre materielle skader på de elektriske komponenter i forsæderne.

- **Fastgør aldrig sædeindtræk/skånebetræk på sædets elektriske betjeningselmenter.**

- Anvend aldrig sædeindtræk/skånebetræk, der ikke er blevet udtrykkeligt godkendt til bilens sæder.

Elektrisk indstilling af førersædet*

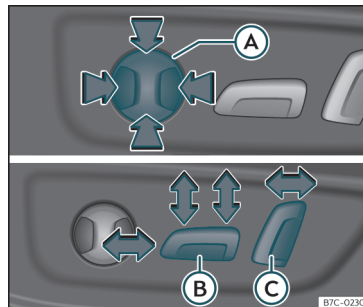

Fig. 96 Førersæde: elektrisk sædeindstilling

- A Indstilling af lændestøtte: Tryk på knappen i det pågældende område.
- B Sæde fremad/tilbage: Tryk knappen fremad/bagud.
Sæde op/ned: Tryk den bageste del af knappen opad/nedad. Tryk den forreste del af knappen opad/nedad for at indstille sædehældningen.
- C Ryglæn frem/tilbage: Tryk knappen fremad/bagud.

»

⚠ PAS PÅ

- Uagtsom eller uforsigtig brug af forsæderne med elektrisk indstilling kan medføre alvorlige kvæstelser.
- Forsæderne kan også indstilles elektrisk, når tændingen er afbrudt. Børn eller voksne, der har behov for hjælp, må aldrig efterlades alene i bilen.
- I nødstilfælde kan den elektriske indstilling afbrydes ved at betjene en anden kontakt.

ⓘ FORSIGTIG

For ikke at ødelægge forsædernes elektriske komponenter bør du ikke sætte knæet i forsædet eller udsætte sædehynden og ryglænet for anden punktbelastning.

ⓘ Anvisning

- Hvis der ikke meget strøm tilbage på bilens batteri, kan sædet muligvis ikke indstilles elektrisk.
- Når du starter motoren, bliver den elektriske indstilling af sæderne afbrudt.

Hovedstøtter

Indledning til emnet

I det efterfølgende beskrives de mulige indstillinger og afmonteringen af hovedstøtten. Kontroller, at sæderne er indstillet korrekt >>> Side 13.

Alle siddepladser er udstyret med hovedstøtter. Den midterste hovedstøtte bagi er kun beregnet til den midterste siddeplads på bagsædet. Du må derfor ikke montere den på de andre siddepladser.

Korrekt indstilling af hovedstøtter

Indstil hovedstøtten, så hovedstøttens øverste kant er på højde med den øverste del af dit hoved – men ikke lavere end din øjenhøjde. Baghovedet bør altid være så tæt på hovedstøtten som muligt.

Indstilling af hovedstøtter til lave personer

Hovedstøtten skal skubbes helt ned, også selv om hovedet så er under hovedstøttens øverste kant. I den nederste position kan der være et lille mellemrum mellem hovedstøtten og ryglænet.

Indstilling af hovedstøtter til høje personer

Skub hovedstøtten helt op.

⚠ PAS PÅ

Hvis du kører i bilen, når hovedstøtterne er afmonteret eller ikke er korrekt indstillet, øger det faren for alvorlige eller dødelige kvæstelser i tilfælde af en ulykke eller en pludselig manøvre eller opbremsning.

- Kør altid med korrekt monteret og indstillet hovedstøtte.
- Indstil hovedstøtten korrekt i forhold til kroppens størrelse for at reducere faren for kvæstelser i nakkeregionen i tilfælde af en ulykke. Hovedstøttens øverste kant skal være på højde med den øverste del af hovedet, men ikke lavere end øjenhøjden. Baghovedet bør være så tæt på hovedstøtten som muligt og i midten af den.
- Hovedstøtten må aldrig indstilles under kørsel.
- Når der er passagerer på bagsædet, må hovedstøtterne aldrig være i hvileposition.

ⓘ FORSIGTIG

Når du af- og påmonterer hovedstøtten, skal du sørge for, at den ikke støder mod loftbeklædningen, forsæderyglænet eller andre dele på bilen. Ellers kan delene blive beskadiget.

Indstilling af hovedstøtter

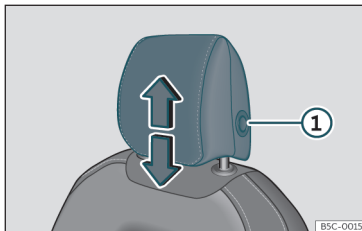

Fig. 97 Forsæde: indstilling af hovedstøtte

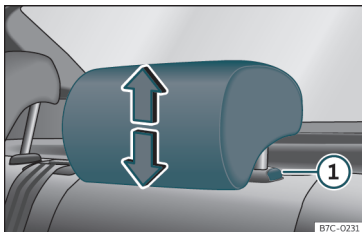

Fig. 98 Hovedstøtter bagi: indstilling af hovedstøtte

Indstilling af hovedstøtternes højde

- Tag fat på hovedstøttens sider med begge hænder, og skub den op, indtil du kan mærke, at den går i hak i den ønskede position. Skub hovedstøtten ned på samme måde ved

samtidigt at trykke på knappen på siden ① >>> Fig. 97 >>> Fig. 98.

- Hovedstøtten skal gå sikkert i hak i en position.

Af- og påmontering af hovedstøtter

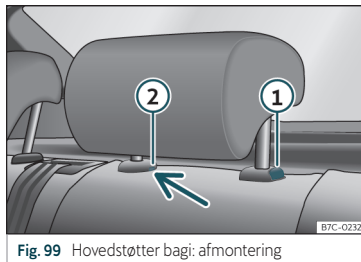

Fig. 99 Hovedstøtter bagi: afmontering

Af- og påmontering af hovedstøtter foran

- Træk hovedstøtten så langt op som muligt.
- Tryk på knappen >>> Fig. 97 ① på siden, og træk hovedstøtten ud.
- Ved genmontering skal hovedstøtten sættes ned i åbningerne i ryglænet og trykkes nedad, indtil den går i hak.

Afmontering af hovedstøtter bagi

For at afmontere en hovedstøtte skal du klappe det pågældende ryglæn delvis frem.

- Frigør ryglænet >>> Side 125.
- Træk hovedstøtten så langt op som muligt.
- Tryk på knappen >>> Fig. 99 ①, og sæt samtidig en flad skruetrækker (maks. bredde 5 mm) ind i åbningen ved fastgørelsen ②, og træk hovedstøtten ud.
- Klap ryglænet tilbage, indtil det går korrekt i hak >>> Δ i Frem- og tilbageklapning af bagsæderyglæn på side 125.

Montering af hovedstøtter bagi

For at montere hovedstøtterne skal de pågældende ryglæn klappes delvis frem.

- Frigør ryglænet >>> Side 125.
- Skub hovedstøttens stænger så langt ind i føringerne, at du kan høre, at de går i hak. Det må ikke være muligt at trække hovedstøtten ud af ryglænet.
- Klap ryglænet tilbage, indtil det går korrekt i hak >>> Δ i Frem- og tilbageklapning af bagsæderyglæn på side 125.

⚠ PAS PÅ

Hovedstøtterne bagi må kun afmonteres, hvis det er nødvendigt i forbindelse med monteringen af et børnesæde. Monter hovedstøtten igen med det samme, når du afmonterer børnesædet.

Sædefunktioner

Gemmefunktion*

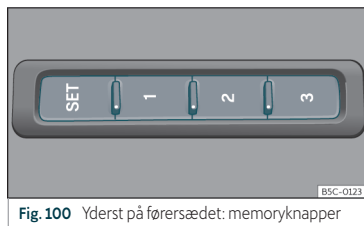

Fig. 100 Yderst på førersædet: memoryknapper

Memoryknapper

Med memoryknapperne er det muligt at gemme indstillinger for førersædet og sidespejlene og vælge dem igen.

Lagring af indstillinger for førersædet og sidespejlene til kørsel fremad

- Aktiver den elektroniske parkeringsbremse.
- Sæt gearkassen i neutralstilling.
- Tilslut tændingen.
- Indstil førersædet og sidespejlene.
- Tryk på knappen **SET** i mere end 1 sek. >>> **Fig. 100**.
- Tryk på memoryknappen, som indstillingerne skal gemmes på, inden for ca. 10 sek. Et akustisk signal bekræfter lagringen.

Lagring af indstillinger for sidespejlet i passagersiden til kørsel baglæns

- Aktiver den elektroniske parkeringsbremse.
- Sæt gearkassen i neutralstilling.
- Tilslut tændingen.
- Tryk på den ønskede memoryknap.
- Sæt bilen i baggear.
- Indstil sidespejlet i passagersiden, så det fx er nemt at se kantstenen.
- Den indstillede spejlposition gemmes automatisk i den bilnøgle, der blev brugt til oplåsning af bilen.

Fremkaldelse af indstillinger

- Tryk på den pågældende memoryknap, mens bilen holder stille, og tændingen er tilsluttet, indtil den gemte position er nået.
- **ELLER:** Tryk et kort øjeblik på den pågældende knap, når tændingen er afbrudt, og førerdøren er lukket.
- Sidespejlet i passagersiden forlader automatisk den gemte position til kørsel baglæns, når du kører fremad med mindst 15 km/h (10 mph), eller når drejeknappen drejes væk fra positionen **R** til en anden position >>> Side 118.

Aktivering af bilnøgle til memoryfunktion

Betingelse: Der er gemt en vilkårlig memoryposition.

- Lås førerdøren op.
- Hold en vilkårlig memoryknap inde.
- Tryk inden for ca. 3 sek. efter bevægelsen på oplåsningsknappen  på bilnøglen. Et akustisk signal bekræfter aktiveringen.

Sådan gemmes indstillingerne for sidespejlene til kørsel fremad og førersædet en bilnøgle

- Aktiver bilnøglen til memoryfunktionen.
- Indstil sidespejlene og sædet, mens tændingen er tilsluttet.
- Et akustisk signal bekræfter den gemte position, både når tændingen afbrydes, og når bilen låses. Indstillingerne er gemt i bilnøglen.

Deaktivering af bilnøgle til memoryfunktion

Betingelse: Der er gemt en vilkårlig memoryposition.

- Hold knappen **SET** inde >>> **Fig. 100**.
- Tryk inden for de næste 10 sek. på oplåsningsknappen  på bilnøglen. Et akustisk signal bekræfter deaktivering.

Initialisering af memorysæder

Hvis fx førersædet er blevet udskiftet, skal memorysystemet initialiseres.

Initialiseringen sletter alle hukommelser og indstillinger til memorysædet. Derefter kan memoryknapperne programmeres igen, og indstillingerne kan gemmes i en bilnøgle.

- Åbn førerdøren, men stig ikke ind.
- Betjen sædeindstillingerne udefra.
- Indstil ryglænets hældning helt fremad.
- Slip kontakten til hældningsindstillingen, og betjen den igen, indtil der lyder et akustisk signal.

⚠ PAS PÅ

Memoryfunktionen må kun indstilles, når bilen holder stille.

i Anvisning

Hvis førerdøren åbnes mere end ca. 10 min. efter oplåsning af bilen, indstilles førersædet og sidespejlene ikke automatisk.

Frem- og tilbageklapning af bagsæde-ryglæn

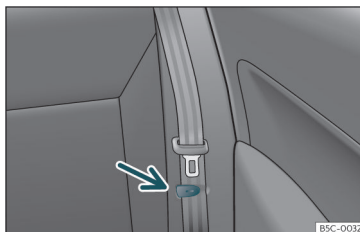

Fig. 101 Bagsæde: holder til sikkerhedssele

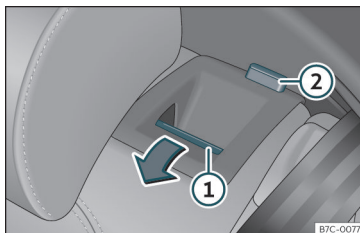

Fig. 102 Bagsæde: fremklapning af ryglæn

Bagsæderyglænet er delt, og de to halvdele kan klappes frem enkeltvis for at gøre bagagerummet større.

Fremklapning af ryglæn

- Fastgør sikkerhedsselerne til de yderste bagsædepladser i holderen til beklædningen >>> Fig. 101.
- Klap de bageste hovedstøtter helt ind >>> Side 123.
- Træk udløserknappen >>> Fig. 102 ① fremad, og klap samtidig ryglænet frem. Ryglænet er udløst, når du kan se en rød markering på knappen ②.

Opklapning af ryglæn

- Løft og sæt ryglænet korrekt i låsen. Når du ikke længere kan se den røde markering på knappen ②, er ryglænet fastgjort korrekt.

⚠ PAS PÅ

Der er risiko for alvorlige kvæstelser, hvis der sker en ukontrolleret eller uopmærksom frem- eller tilbageklapning af bagsæderyglænet.

- Du må aldrig klappe bagsæderyglænet frem og tilbage under kørsel.
- Når du klapper bagsæderyglænet tilbage, skal du sørge for, at sikkerhedsselen ikke kommer i klemme eller bliver beskadiget.
- Hænder, fingre, fødder og andre legemsdele må ikke befinde sig i bagsæderyglænets indstillingsområde, når du klapper det frem og tilbage.
- Bagsæderyglænet skal altid gå sikkert i hak, for at sikkerhedsselerne til

»

bagsædepladserne kan fungere korrekt. Dette gælder især for den midterste siddeplads på bagsædet. Hvis der sidder en person på en siddeplads, og det pågældende ryglæn ikke er gået sikkert i hak, kan personen blive slynget fremad sammen med ryglænet i tilfælde af pludselige opbremsninger eller manøvrer.

- En rød markering på knappen ② viser, at et bagsæderyglæn ikke er gået i hak. Kontroller altid, at du ikke længere kan se den røde markering, når bagsæderyglænet befinder sig i lodret position igen.
- Når bagsæderyglænet er klappet frem, eller det ikke er gået korrekt i hak, må der ikke sidde nogen på de pågældende pladser (heller ikke børn).

ⓘ FORSIGTIG

Hvis du klapper bagsæderyglænet ukontrolleret eller uforsigtigt frem og tilbage, kan der opstå alvorlige skader på bilen eller andre genstande.

- Inden bagsæderyglænet klappes frem, skal forsæderne indstilles på en sådan måde, at hovedstøtterne eller bagsæderyglænets polstring ikke støder mod forsæderne.

Fremklapning af bagsæderyglæn fra bagagerummet

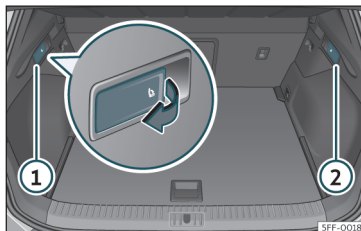

Fig. 103 I bagagerummet: greb til udløsning af bagsæderyglænet

- Skub hovedstøtterne helt ned.
- Åbn bagklappen.
- Træk grebet til fjernudløsning i venstre >>> Fig. 103 ① eller højre ② side af ryglænet i pilens retning. Den udløste del af bagsæderyglænet klapper automatisk frem.
- Luk bagklappen.

Ryglænet er udløst, når du kan se den røde markering på knappen >>> Fig. 102 ②.

Midterarmlåen foran

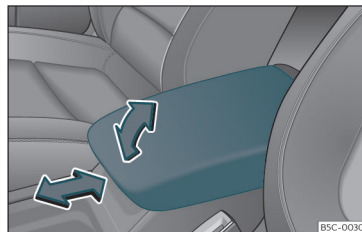

Fig. 104 Midterarmlåen foran

For at *løfte* armlænet skal du trække det opad i pilens retning >>> Fig. 104 eller trinvis opad afhængigt af den ønskede åbning.

For at *sænke* armlænet skal du trække det helt opad. Sænk derefter midterarmlåen.

For at *indstille armlænet i længderetningen* skal du skubbe det helt fremad >>> Fig. 104 eller helt bagud i den pågældende pils retning.

⚠ PAS PÅ

Midterarmlåen foran kan begrænse bevægelsesfriheden for førerens arme og derved forårsage ulykker og alvorlige kvæstelser.

- Sørg altid for, at opbevaringsrum i midterarmlåen er lukket under kørsel.

- Lad aldrig en voksen eller et barn sidde på midterarm lænet. Denne forkerte siddeposition kan medføre alvorlige kvæstelser.

Transport og praktisk udstyr

Opbevaring af bagage

Opbevaring af bagage og genstande

Bagage og genstande kan transporteres i bilen, på en anhænger »» Side 272 og på taget »» Side 133. Overhold gældende lov på området.

Sikker pakning af bagagen i bilen

- Fordel lasten så jævnt som muligt i bilen.
- Opbevar altid bagage og tunge genstande i bagagerummet »» .
- Læg tunge genstande så langt frem i bagagerummet som muligt.
- Overhold bilens tilladte akseltryk og tilladte totalvægt »» Side 325.
- Fastgør genstandene til fastgørelsesøjerne ved at anvende remme eller egnede spændebånd »» Side 131.
- Opbevar også mindre genstande sikkert.
- Tilpas dæktrykket til bilens læs. Vær opmærksom på dæktryksmærkaten »» Side 302.
- Indstil om nødvendigt dæktrykket i henhold til bilens nye læs i biler med dæktrykskontrol »» Side 306.

PAS PÅ

Løse eller forkert fastgjorte genstande kan forårsage alvorlige kvæstelser i tilfælde af pludselige manøvrer og opbremsninger samt ulykker. Dette gælder især, hvis genstande rammes af en airbag, der udløses, og bliver slynget gennem kabinen. For at reducere risikoen for kvæstelser skal du være opmærksom på følgende:

- Opbevar alle genstande i bilen sikkert.
- Fastgør også små og lette genstande.
- Opbevar genstande i kabinen, så de aldrig kan komme ind i airbaggenes virkeområde under kørsel.
- Sørg altid for, at opbevaringsrummene er lukkede under kørsel.
- Opbevaring af genstande må aldrig medføre, at personerne i bilen sidder forkert.
- Hvis opbevarede genstande blokerer en siddeplads, må denne siddeplads ikke benyttes af en person.
- Opbevar ikke hårde, tunge eller skarpe genstande løst i åbne opbevaringsrum i bilen, på bagagerumsafdækningen bag bagsæderyglænet eller på instrumentpanelet.
- Tag hårde, tunge eller skarpe genstande ud af tøj og lommer i bilens kabine, og opbevar dem sikkert.

PAS PÅ

Når du transporterer tunge genstande, ændres bilens køreegenskaber, og »

»

bremselængden forlænges. Tunge genstande, der ikke opbevares eller er fastgjort korrekt, kan medføre, at du mister kontrollen over bilen, og kan forårsage alvorlige kvæstelser.

- Bilen må ikke lastes for tungt. Både nyttelasten og fordelingen af lasten i bilen påvirker bilens køreegenskaber og bremsvirkning.
- Når du transporterer tunge genstande, ændres køreegenskaberne, fordi tyngdepunktet forskydes.
- Du bør altid fordele nyttelasten jævnt og placere den så lavt som muligt i bilen.
- Placer så vidt muligt altid tunge genstande sikkert i bagagerummet så langt foran bagakslen som muligt.
- Genstande, der transporteres i bagagerummet, og som ikke er fastgjort, kan pludseligt bevæge sig og ændre bilens køreegenskaber.
- Tilpas altid hastigheden og kørestilen til udsynet samt vej-, vej- og trafikforholdene.
- Giv gas meget forsigtigt.
- Undgå pludselige opbremsninger og manøvreringer.
- Brems tidligere end normalt.

⚠ PAS PÅ

- Lad aldrig bilen stå uden opsyn, når især bagklappen er åben. Der er risiko for, at

børn kan komme op i bagagerummet og lukke bagklappen indefra. Så er de låst inde og kan ikke komme ud uden hjælp udefra – livsfare!

- Når du forlader bilen, skal du lukke og låse både bagklappen og alle døre. Inden du låser bilen, skal du sikre dig, at der ikke er nogen personer i bilen.

⚠ FORSIGTIG

Varmetrådene eller afhængigt af udstyr antennen i bagruden kan blive beskadiget eller sågar ødelagt af genstande, som gnider mod bagruden.

i Anvisning

Seler, der skal anvendes til fastgørelse af bagage til fastgørelsesøjerne, kan købes som tilbehør.

Bagagerum

Bagagerumsafdækning

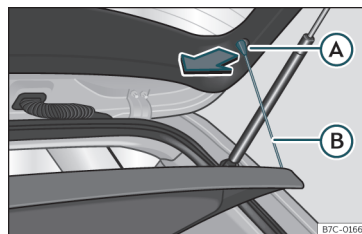

Fig. 105 I bagagerummet: af- og påmontering af bagagerumsafdækning

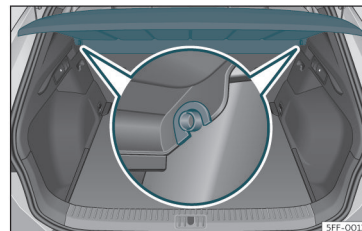

Fig. 106 I bagagerummet: af- og påmontering af bagagerumsafdækning

Afmontering

- Hægt stropperne »» Fig. 105 B) ud af holderne A).

- Tryk afdækningen ud af holderne i siderne »» **Fig. 106** ved at trække dem opad og ud.

Hvis det er nødvendigt, kan bagagerumsafdækningen opbevares under den dobbelte bagagerumsbund »» Side 129.

Montering

- Indsæt afdækningen horisontalt, så "hesteskoen" ligger hen over holderens akser »» **Fig. 106**, og tryk afdækningen nedad, indtil den går i hak.
- Hægt stropperne »» **Fig. 105** **B** fast på bagklappen.

⚠ PAS PÅ

Løse eller forkert fastgjorte genstande eller dyr på bagagerumsafdækningen kan forårsage alvorlige kvæstelser i tilfælde af pludselige manøvrer og opbremsninger samt ulykker.

- Opbevar ikke hårde, tunge eller skarpe genstande løst eller i tasker på bagagerumsafdækningen.
- Transporter aldrig dyr på bagagerumsafdækningen.

⚠ FORSIGTIG

- Før bagklappen lukkes, skal du sørge for, at bagagerumsafdækningen er fastgjort korrekt.

- For meget last i bagagerummet kan medføre, at bagagerumsafdækningen ikke er placeret korrekt, så den kan blive bøjet eller beskadiget.
- Hvis du har for meget last i bagagerummet, skal du tage bagagerumsafdækningen af.

i Anvisning

Hvis du lægger tøj på bagagerumsafdækningen, skal du sørge for, at tøjet ikke reducerer udsynet gennem bagruden.

Opbevaring af bagagerumsafdækning

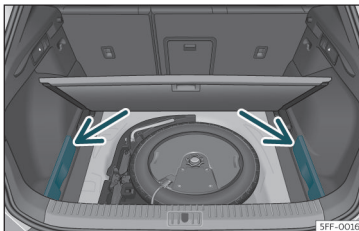

Fig. 107 I bagagerummet: afdækninger til opbevaring af bagagerumsafdækning

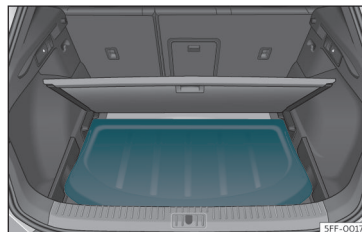

Fig. 108 I bagagerummet: isætning af bagagerumsafdækning

Afhængigt af udstyr kan bagagerumsafdækningen opbevares under bagagerumsbunden efter afmontering.

- Fjern afdækningerne i venstre og højre side »» **Fig. 107**.
- Læg bagagerumsafdækningen i den dertil beregnede holder »» **Fig. 108**.
- Placer herefter venstre og højre afdækning i deres oprindelige position igen.

Variabel bagagerumsbund

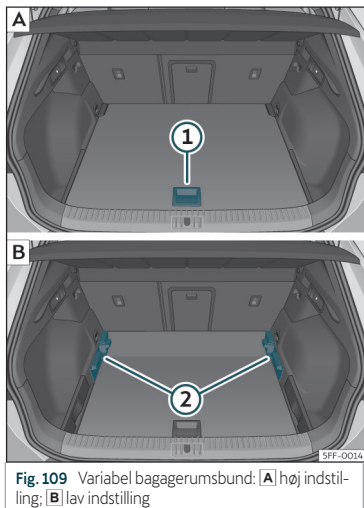

Fig. 109 Variabel bagagerumsbund: [A] høj indstilling; [B] lav indstilling

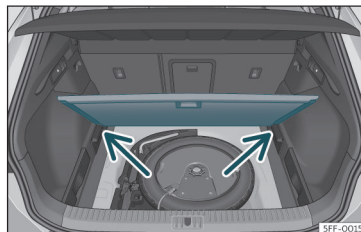

Fig. 110 Variabel bagagerumsbund: skrå stilling

Variabel bagagerumsbund i øverste position

- For at gå fra den lave til den høje position skal du løfte bagagerumsbunden i grebet »» Fig. 109 ① og trække den så langt tilbage, at den forreste del af bunden ligger helt over føringerne »» Fig. 109 ②.
- Skub nu bagagerumsbunden helt fremad mod bagsæderyglænet, og sænk den ved hjælp af grebet ①.

Variabel bagagerumsbund i nederste position

- For at gå fra den høje til den lave position skal du løfte bagagerumsbunden i grebet »» Fig. 109 ① og trække den så langt tilbage, at den forreste del af bunden ligger helt over føringerne »» Fig. 109 ②.
- Sænk den forreste del på bunden, og skub den frem mod bagsæderyglænet indtil an-

slag, og sænk samtidig bunden ved hjælp af grebet ①.

Variabel bagagerumsbund i vippet position

Ved at vippe den variable bagagerumsbund får du adgang til reservehjulet eller havari-sættet.

- I forbindelse med en variabel bund i høj position skal denne løftes i grebet »» Fig. 109 ①, hvorefter den skal trækkes mod bagsæderyglænet, indtil bunden klappes ind mod den hængslede linje, og den bevægelige del af bunden befinder sig på denne.
- Læg bagagerumsbunden på de dertil beregnede holdere »» Fig. 110 (pile).

⚠ PAS PÅ

- Fastgør altid alle genstande – også når bagagerumsbunden er løftet korrekt.
- Mellem bagsædet og bagagerumsbunden må der kun transporteres genstande, der ikke overskrider 2/3 af bundhøjden.
- Det er kun tilladt at transportere genstande mellem bagsædet og bagagerumsbunden, der maksimalt vejer 7,5 kg.

① FORSIGTIG

- Når den variable bagagerumsbund er i øverste position, må den maksimalt belastes med 100 kg.

- Når du lukker bagagerumsbunden, må du ikke lade den falde, men skal altid føre den kontrolleret nedad. Beklædningerne og bagagerumsbunden risikerer at blive beskadiget.

Fastgørelsesøjer*

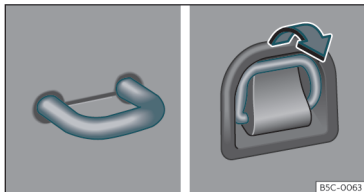

Fig. 111 I bagagerummet: faste og udklappelige fastgørelsesøjer

I det forreste og bageste område af bagagerummet er der placeret fastgørelsesøjer >> Fig. 111 til fastgørelse af bagage og løse genstande ved hjælp af remme eller spændebånd.

⚠ PAS PÅ

Hvis der anvendes uegnede remme, fastgørelses- eller spændebånd, kan de revne i tilfælde af en pludselig opbremsning eller ulykke. Genstandene kan så blive slynget gennem bilen og medføre alvorlige eller dødelige kvæstelser.

- Anvend altid egnede og ubeskadigede remme eller bånd/spændebånd.
- Stram remme og spændebånd/bånd over kryds hen over bagagen på bagagerumsbunden, og fastgør dem sikkert til fastgørelsesøjerne.
- Overskrid aldrig fastgørelsesøjernes maksimale belastningsevne, når du fastgør genstande.
- Sørg især ved flade genstande for, at bagagens øverste kant er højere end fastgørelsesøjerne.
- Afhængigt af udstyr skal du være opmærksom på skiltene vedr. korrekt pakning af bagagen i bagagerummet.
- Fastgør aldrig et børnesæde til fastgørelsesøjerne.

i Anvisning

- Den maksimale belastningsevne for fastgørelsesøjerne er ca 3,5 kN.
- Du kan købe egnede fastspændingsbånd eller -remme og systemer til fastgørelse af genstande i en specialforretning. CUPRA anbefaler, at du til det formål opsøger en CUPRA partner eller en SEAT forhandler.

Bagagenet*

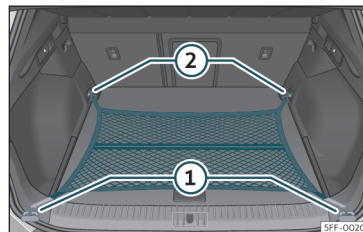

Fig. 112 I bagagerummet: bagagenet, der er hængt fladt fast

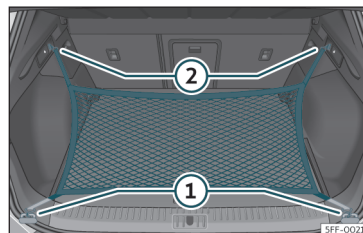

Fig. 113 I bagagerummet: øjer ① og kroge ② til fastgørelse af bagagenet

Bagagenettet forhindrer, at let bagage rutsjer rundt. I bagagenettet er der en lomme med lynlås til opbevaring af mindre genstande. >>

Man kan hægte bagagenettet fast i bagagerummet på forskellige måder.

Fasthægtning af bagagenet i bagagerumsbunden

Klap om nødvendigt de forreste fastgørelsesøjer op »» Side 131.

- Hægt krogene fast i fastgørelsesøjerne ① og ② »» Fig. 112 »» ⚠. Bagagenettets lynlås skal vende opad.

Fasthægtning af bagagenettet ved læsekanten

- Hægt bagagenettets korte krog i fastgørelsesøjerne »» Fig. 113 ① »» ⚠. Bagagenettets lynlås skal vende opad.
- Fastgør fastspændingsbåndene i taskekrogene ②.

Afmontering af bagagenet

Når bagagenettet er hæftet fast, er det i spænd »» ⚠.

- Hægt bagagenettet ud af fastgørelsesøjerne.
- Opbevar bagagenettet i bagagerummet.

⚠ PAS PÅ

For at kunne fastgøre det elastiske bagagenet til fastgørelsesøjerne i bagagerummet skal du strække det. Når bagagenettet er

hæftet fast, er det i spænd. Bagagenettets krogene kan forårsage kvæstelser, hvis bagagenettet hæftes forkert på eller af.

- Hold altid fast i bagagenettets krog, så de ikke pludseligt springer ud af øjet, når bagagenettet hæftes fast og hæftes af.
- Beskyt øjne og ansigt for at undgå kvæstelser forårsaget af krog, der springer ud, når nettet hæftes på og hæftes af.
- Hægt altid bagagenettets krog på i den beskrevne rækkefølge. En krog, der pludseligt ryger tilbage, kan forårsage kvæstelser.

Taskekrogene er beregnet til fastgørelse af lette indkøbsposer.

⚠ PAS PÅ

Anvend aldrig taskekrogene til fastgørelse af bagage eller andre genstande. I tilfælde af pludselige opbremsninger eller en ulykke kan taskekrogene blive revet af.

Taskekrog

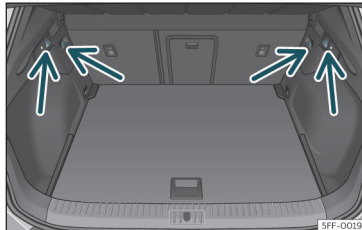

Fig. 114 I bagagerummet: taskekroge

Øverst i bagagerummets venstre og højre side kan der være placeret taskekroge »» Fig. 114.

Skiklap*

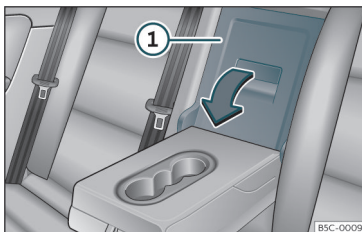

Fig. 115 Ved bagsæderyglænet: åbning af skiklap

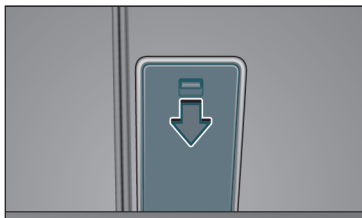

Fig. 116 I bagagerummet: åbning af skiklap

I bagsædet bag midterarm lænet er der en skiklap til brug ved transport af lange genstande i bilens kabine, som fx ski.

For at bilens kabine ikke skal blive snavset, bør du vikle snavsede genstande ind i fx et tæppe, før du skubber dem gennem skiklappen.

Når armlænet er klappet ned, må der ikke sidde nogen personer på bagsædets midterste plads.

Åbning af skiklap

- Klap midterarm lænet ned.
- Træk grebet i pilens retning, og klap skiklappens afdækning >>> Fig. 115 ① helt fremad.
- Åbn bagklappen.
- Skub de lange genstande gennem skiklappen fra bagagerummet.
- Fastgør genstandene med sikkerhedssele.
- Luk bagklappen.

Lukning af skiklap

- Klap skiklappens afdækning bagud, indtil den går i hak. Den røde markering på bagagerumssiden må ikke kunne ses.
- Luk bagklappen.
- Klap om nødvendigt midterarm lænet op igen.

i Anvisning

Skiklappen kan også åbnes fra bagagerummet. Tryk i den forbindelse grebet nedad i pilens retning, og tryk afdækningen fremad >>> Fig. 116.

Tagbøjlesystem

Indledning til emnet

Bilens tag er udviklet til at optimere aerodynamikken. Tagbøjler eller andre almindelige tagbøjlesystemer kan derfor ikke fastgøres på tagets tagrender.

Da tagrenderne er integreret i taget for at mindske luftmodstanden, er det kun muligt at anvende tagbøjler eller tagbøjlesystemer, der er særligt godkendt af CUPRA.

Hvornår skal tagbøjlerne og tagbøjlesystemet afmonteres?

- Når du ikke har brug for det
- Hvis du skal vaske bilen i et vaskeanlæg
- Hvis bilens højde overskrider den tilladte gennemkørselhøjde, fx i en garage

⚠ PAS PÅ

- Fastgør altid bagagen korrekt med egne og ubeskadigede seler eller spænde-bånd.
- Store, tunge, lange eller flade genstande har en negativ påvirkning på bilens aerodynamik, tyngdepunktet og køreegenskaber.
- Undgå pludselige opbremsninger og manøvreringer.

»

- Tilpas altid hastigheden og kørestilen til udsynet samt vejr-, vej- og trafikforholdene.

ⓘ FORSIGTIG

- Afmonter altid tagbøjler og tagbøjlesystemet, inden du vasker bilen i et vaskeanlæg.
- Bilens højde ændres, når du monterer tagbøjler og et tagbøjlesystem og fastgør bagage på disse. Sørg derfor for, at bilens højde ikke overskrider den faktiske gennemkørselhøjde, fx inden du kører under broer eller gennem garageporte.
- Tagantennen samt funktionsområdet for panoramaskydesoltaget og bagklappen må ikke blive begrænset af tagbøjler, tagbøjlesystemet og den fastgjorte bagage.
- Sørg for, at bagklappen ikke rammer bagagen på taget, når den er åben.

🌿 Miljøanvisning

Når der er monteret tagbøjler og tagbøjlesystem, bruger bilen mere brændstof på grund af den øgede luftmodstand.

Montering af tagbøjler og tagbøjlesystem

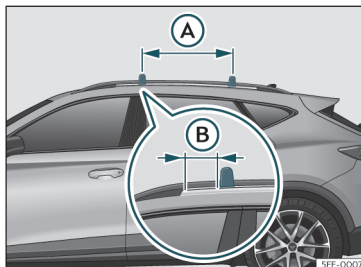

Fig. 117 Fastgørelsespunkter til længdevangerne til tagbøjlesystemet

Tagbøjlerne danner basis for en hel række af specielle tagbøjlesystemer. Af hensyn til sikkerheden er det nødvendigt at anvende specielle bagageholdere til transport af bagage, cykler, surfbretter, ski eller både. Du kan få egnet tilbehør hos CUPRA partnerne eller hos alle SEAT forhandlerne.

Sørg altid for at montere tagbøjler og tagbøjlesystem korrekt. Følg altid monteringsvejledningerne, der følger med tagbøjlerne og tagbøjlesystemet.

Tagbøjlerne fastgøres på tagrælingen i siderne. Afstanden mellem tagbøjlerne >>> **Fig. 117** (A) skal være mellem 70 og 90 cm, og af-

standen mellem tagbøjlerne og tagrælingen (B) skal være 15 cm.

⚠️ PAS PÅ

Hvis tagbøjlerne og tagbøjlesystemet ikke fastgøres eller anvendes korrekt, kan det medføre, at hele systemet løsner sig fra taget, og at der derved kan opstå ulykker og kvæstelser.

- Følg altid producentens monteringsvejledning.
- Kontroller samlingerne og fastgørelserne, inden du kører, og efterspænd dem om nødvendigt efter kort tids kørsel. Kontroller samlingerne og fastgørelserne ved hver pause, hvis du kører længere ture.
- Der må ikke foretages nogen form for ændringer eller reparationer på tagbøjlerne og tagbøjlesystemet.

📖 Anvisning

Læs den medfølgende monteringsvejledning til tagbøjlerne og det pågældende tagbøjlesystem opmærksomt, og sørg altid for at have den med i bilen.

Læsning af tagbøjlesystem

Bagagen kan kun fastgøres sikkert, hvis tagbøjlerne og tagbøjlesystemet er monteret korrekt >>> ⚠️.

Maksimalt tilladt tagbelastning

Den maksimalt tilladte tagbelastning udgør **50 kg**. Tagbelastningen beregnes som tagbøjlernes og tagbøjlesystemets vægt samt den samlede vægt for den bagage, der transporteres på taget »» .

Få altid information om vægten af tagbøjlerne, tagbøjlesystemet og den bagage, der skal transporteres, og vej dem om nødvendigt. Den maksimalt tilladte tagbelastning må aldrig overskrides.

Hvis du anvender tagbøjler og tagbøjlesystemer, som kun kan holde til en mindre belastning, kan den maksimalt tilladte tagbelastning ikke udnyttes fuldt ud. I sådanne tilfælde må tagbøjlesystemet kun belastes med den vægt, som er angivet i monteringsvejledningen.

Fordeling af bagage

Fordel bagagen jævnt, og fastgør den korrekt »» .

Kontrol af fastgørelser

Når tagbøjlerne og tagbøjlesystemet er monteret, skal samlingerne og fastgørelserne kontrolleres efter kort tids kørsel og derefter med jævne mellemrum.

PAS PÅ

- Overskrid aldrig den angivne tagbelastning, det maksimalt tilladte akseltryk og bilens tilladte totalvægt.
- Overskrid ikke tagbøjlernes og tagbøjlesystemets belastningsevne, heller ikke hvis den maksimalt tilladte tagbelastning ikke skulle være udnyttet.
- Fastgør så vidt muligt tunge genstande forrest, og fordel bagagen jævnt.

PAS PÅ

Løs og ikke-korrekt fastgjort bagage kan falde af tagbøjlesystemet og forårsage ulykker og kvæstelser.

- Der skal altid anvendes egnede remme eller fastspændingsbånd, som er i orden.

Opbevaring

Indledning til emnet

Opbevaringsrummene må kun anvendes til opbevaring af lette eller mindre genstande.

PAS PÅ

I tilfælde af en pludselig manøvre eller opbremsning kan løse genstande blive slynget gennem bilens kabine. Det kan føre til al-

vorlige kvæstelser, og til at du mister herredømmet over bilen.

- Opbevar ikke dyr og hårde, tunge eller skarpe genstande i åbne opbevaringsrum i bilen, på instrumentpanelet, på bagagerumsafdækningen bag ved bagsædet, i beklædningsgenstande og lommer i bilens kabine.
- Sørg altid for, at opbevaringsrummene er lukkede under kørsel.

PAS PÅ

Genstande i fodrummet i førersiden kan medføre, at pedalerne ikke kan betjenes uhindret. Det kan føre til, at du mister herredømmet over bilen, og øge faren for alvorlige kvæstelser.

- Sørg for, at alle pedaler altid kan betjenes uhindret.
- Fastgør altid måtter sikkert i fodrummet.
- Læg aldrig måtter eller bundbeklædninger over de monterede måtter.
- Sørg for, at der ikke kan komme genstande i fodrummet i førersiden under kørsel.
- Fjern genstande fra fodrummet, mens bilen holder stille.

PAS PÅ

Lightere i bilen kan blive beskadiget eller blive tændt ubemærket. Det kan medføre alvorlige forbrændinger og skader på bilen. »

- Før du indstiller sæderne, skal du altid sikre dig, at der ikke befinder sig en lighter i området ved bevægelige dele af sædet.
- Før du lukker et opbevaringsrum, skal du altid sikre dig, at der ikke befinder sig en lighter i lukkeområdet.
- Læg aldrig lightere i opbevaringsrum eller på andre flader i bilen. Lightere kan tænde som følge af høje overfladetemperaturer, især om sommeren.

ⓘ FORSIGTIG

- Opbevar ikke varmfølsomme genstande, madvarer eller medikamenter i bilens kabine. Varme og kulde kan beskadige dem eller gøre dem ubrugelige.
- Genstande af gennemsigtige materialer som fx briller, lupper eller gennemsigtige sugekopper på ruderne, der befinder sig i bilen, kan koncentrere sollyset og derved forårsage skader på bilen.

Handskerum

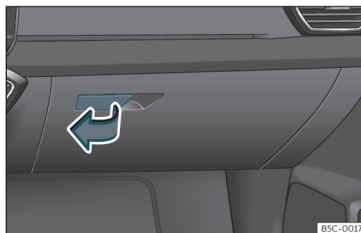

Fig. 118 I passagersiden: handskerum

Åbning og lukning af handskerum

Åbning: Træk i grebet »» Fig. 118, og åbn handskerummet.

Lukning: Tryk klappen op.

⚠ PAS PÅ

Hvis handskerummet i passagersiden er åbent, kan der være øget fare for alvorlige kvæstelser i tilfælde af en ulykke eller i tilfælde af pludselige opbremsninger og manøvrer.

- Sørg altid for, at handskerummet er lukket under kørsel.

Opbevaringsrum under forsæderne*

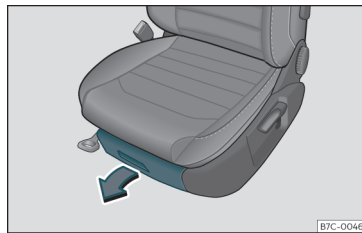

Fig. 119 Opbevaringsrum under forsæde

Åbning: Tryk på knappen på skuffens greb, og åbn skuffen.

Lukning: Skub skuffen ind under forsædet, indtil den går i hak.

Afhængigt af udstyr er der under førersædet muligvis et opbevaringsrum til bøger* (ca. så stort som instruktionsbogen) i stedet for opbevaringsrummet.

⚠ PAS PÅ

En åben skuffe kan udgøre en hindring for betjening af pedalerne. Dette kan medføre ulykker og alvorlige kvæstelser.

- Sørg altid for, at skuffen er lukket under kørsel. Ellers kan blandt andet skuffen og genstande, der falder ud, ende i førerens fodrum og hindre betjeningen af pedalerne.

⚠ FORSIGTIG

Skuffen må maksimalt belastes med 1,5 kg.

Drikkevareholder

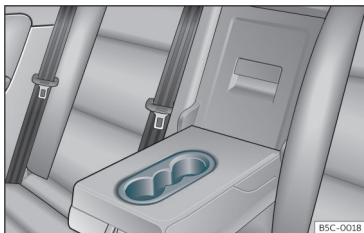

Fig. 120 I midterarmen bag: drikkevareholder

Der er flaskeholdere i opbevaringsrummene i fører- og passagerdøren.

Drikkevareholder foran

I midterkonsollen er der placeret en drikkevareholder med plads til to drikkevarer

» Fig. 120.

Drikkevareholder i midterarmen bag

Anvendelse: Klap midterarmen ned.

Når drikkevareholderen ikke længere anvendes, skal armlænet klappes op igen.

⚠ PAS PÅ

Hvis drikkevareholderne bliver anvendt forkert, kan det medføre kvæstelser.

- Stil aldrig varme drikke i en drikkevareholder. Under kørsel, i tilfælde af en pludselig opbremsning eller en ulykke kan varme drikkevarer i drikkevareholderen vælte, hvilket kan medføre skoldning.
- Sørg for, at flaskerne eller andre genstande ikke kan komme ind i førerens fodrum under kørsel og derved hindre betjeningen af pedalerne.
- Stil aldrig tunge drikkevareholdere, madvarer eller andre tunge genstande i drikkevareholderen. I tilfælde af en ulykke kan disse tunge genstande blive slynget gennem kabinen og forårsage alvorlige kvæstelser.

⚠ PAS PÅ

Lukkede flasker med drikkevarer kan eksplodere i bilen på grund af varmepåvirkninger og gå i stykker på grund af frostpåvirkninger.

- Lad aldrig lukkede flasker med drikkevarer stå i en meget varm eller meget kold bil.

⚠ FORSIGTIG

Under kørsel skal der være låg på drikkevarerne, når de er placeret i drikkevareholderen. Ellers kan drikkevarerne løbe ud og

forårsage skade på din bil og på bilens elektriske system (fx når du bremser).

i Anvisning

Drikkevareholderens indsatser kan tages ud for at blive rengjort.

Andre opbevaringsmuligheder

Der er yderligere opbevaringsmuligheder og holdere forskellige steder i bilen:

- I midterkonsollen
- I den øverste del af handskerummet Vægten på det, du vil opbevare, må ikke overstige 1,2 kg.
- Bag i bilen er der yderligere opbevaringsrum til venstre og til højre for sæderne.

Der er tøjkrøge på de midterste dørstolper og ved de bageste greb i loftet.

⚠ PAS PÅ

Tøj, som er hængt op, kan begrænse førerens udsyn og derved forårsage ulykker og alvorlige kvæstelser.

- Hæng altid tøj på tøjkrøgene på en måde, så førerens udsyn ikke er begrænset.
- Tøjkrøgene i bilen må altid kun anvendes til ophængning af lette beklædningsgenstande. Der må ikke være tunge eller hårde

»

genstande eller genstande med skarpe kanter i lommerne.

- Hæng ikke tøjet på bøjle, da det begrænser hovedairbaggenes funktion.

Stikdåser

Stikdåser i bilen



Fig. 121 12-volts-stikdåse: ① i armlænet foran

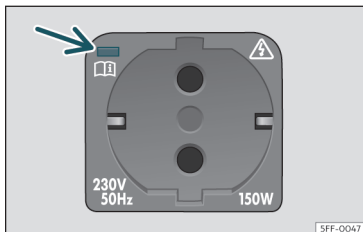

Fig. 122 I højre side af bagagerummet: 230-volts-stikdåse

I armlænet foran

- Løft stikdåsens afdækning >>> Fig. 121.
- Sæt stikket fra det elektriske apparat i stikdåsen.

USB-porte

Afhængigt af udstyr og land kan bilen være udstyret med USB-porte **udelukkende med lade- eller stikdåsefunktion**.

USB-portene befinder sig i den bageste del af midterkonsollen mellem forsæderne. Hver af portene har en maks. effekt på op til 10,5 W.

De er **ikke** beregnet til overførsel af filer.

Maksimalt effektforbrug

Stikdåse	Maksimalt effektforbrug
12 V	120 W
230 V	150 W (300 W – maks. 2 min.)

Der kan tilsluttes elektrisk tilbehør til 12-volts-stikdåsen.

Sørg for, at det maksimale effektforbrug, som angives i hver stikdåse, ikke overskrides. Apparaternes effektforbrug står på typeskiltet.

Hvis du tilslutter to eller flere elektriske apparater samtidig, skal du **sørge** for, at det sam-

lede forbrug for alle apparater ikke overstiger 190 W >>> ①.

230-volts-stikdåse*

Når motoren kører, bliver stikdåsen >>> Fig. 122 automatisk aktiveret, når der sættes et stik i. Hvis der er nok energi til rådighed, kan du også anvende stikdåsen, mens motoren er standset. >>> ⚠

Tilslutning af et elektrisk apparat: Åbn afdækningen, og sæt stikket helt ind i stikdåsen for at deaktivere den integrerede børnesikring. Stikdåsen leverer kun strøm, når børnesikringen er deaktiveret.

Lysdiode ved stikdåsen

Konstant grønt lys:	Børnesikringen er deaktiveret. Stikdåsen er klar til brug.
Blinkende grønt lys:	Tændingen er afbrudt, men der er stadig tilstrækkelig energi til rådighed til at forsyne stikdåsen med strøm i maks. 10 min. Hvis stikket tages ud, inden dette tidsrum er udløbet, deaktiveres stikdåsen, og den kan først anvendes igen, når tændingen tilsluttes igen.
Blinkende rødt lys:	Der er en fejl, fx afbrydelse på grund af overstrøm eller overopvarmning.

Afbrydelse på grund af overophedning

Når en bestemt temperatur overskrides, afbrydes omformeren til 230-volts-stikdåsen automatisk. Afbrydelsen forhindrer overophedning, hvis strømforbruget fra de tilsluttede apparater er for højt, eller hvis omgivelsetemperaturen er for høj. 230-volts-stikdåsen kan anvendes igen efter en afkølingspause. I den forbindelse skal du først tage stikket fra det tilsluttede apparat ud og sætte det i igen. Derved forhindres det, at det elektriske apparat tændes igen utilsigtet.

PAS PÅ

Der er højspænding i det elektriske system!

- Spild ikke væske ind i stikdåsen.
- Tilslut ingen adaptere eller forlængerkabler til 230-volts-stikdåsen! Ellers bliver den integrerede børnesikring deaktiveret, og stikdåsen bliver aktiveret.
- Stik ingen strømførende genstande (fx strikkepinde) ind i 230-volts-stikdåsen.

PAS PÅ

Stikdåsen fungerer kun, når tændingen er tilsluttet. En u hensigtsmæssig anvendelse kan forårsage alvorlige kvæstelser eller endda ildebrand. Derfor bør børn aldrig opholde sig i bilen uden opsyn, hvis nøglen er i bilen. Fare for kvæstelser!

FORSIGTIG

For at undgå beskadigelser må du kun anvende stik, som passer i stikdåserne.

FORSIGTIG

- 230-volts-stikdåse:
 - Sørg for, at tunge apparater eller stik ikke hænger direkte på stikdåsen (fx netadaptere).
 - Tilslut ikke neonlamper.
 - Tilslut kun apparater med samme spænding til stikdåsen.
 - Den integrerede overbelastningsafbrydelse forhindrer, at elektriske apparater med høj startstrøm tændes. I et sådant tilfælde skal du afbryde adapteren fra det elektriske apparat og genoprette forbindelsen igen efter ca. 10 sek.

Anvisning

- Bilens batteri bliver afladet, hvis motoren er standset, og der er tilsluttet elektrisk tilbehør.
- Hvis det tilsluttede elektriske apparat bliver for varmt, skal du straks slukke det og afbryde netforbindelsen.
- For at undgå beskadigelser, der skyldes spændingsudsving, skal du trække det apparat, der er tilsluttet til USB-porten, ud, før du tilslutter eller afbryder tændingen.

- Nogle apparater kan have en nedsat funktion på grund af den lavere effekt (watt), når de er tilsluttet til 230-volts-stikdåsen.



Klima

Opvarmning, ventilation, køling

Introduktion

3-zoners **Climatronic** opvarmer, ventilerer, køler og affugter kabinen og betragter den som tre zoner i forbindelse med klimaregulering (fører, forsædepassager og det bageste område).

Klimaanlægget kan tilsluttes på forskellige måder:

- Tryk på **AUTO** på klimapanelet » **Fig. 123** .
- **ELLER:** Tryk på  i menuen Klimaregulering » Side 143 eller i widget'en Klimaregulering.
- **ELLER:** Tryk på  i menuen Klimaregulering » Side 143 eller i widget'en Klimaregulering.
- **ELLER:** Ændr den ønskede temperatur.

Climatronic fungerer bedst, når ruderne og glastaget* er lukket.

Nogle funktioner og faneblade i menuen afhænger af udstyret.

Støv- og pollenfilter

Støv- og pollenfiltret med aktivkulfilter reducerer mængden af urenheder fra luften udenfor, der trænger ind i kabinen.

Støv- og pollenfiltret skal skiftes regelmæssigt, for at klimaanlæggets ydelse ikke bliver forringet.

Hvis filtrets virkning aftager før tid, fordi bilen kører steder, hvor luften er meget forurennet, skal støv- og pollenfiltret også udskiftes mellem de anførte serviceintervaller.

PAS PÅ

Hvis udsynet gennem alle ruder er dårligt, øges risikoen for kollisioner og ulykker, som kan forårsage alvorlige kvæstelser.

- Sørg altid for, at alle ruder er fri for is, sne og dug for at have et godt udsyn.
- Kør først, når du har et godt udsyn.
- Sørg altid for, at klimaanlægget og elbagrunder anvendes korrekt for at have et godt udsyn.
- Anvend aldrig recirkulationsfunktionen i længere tid. Når køleanlægget er afbrudt, kan ruderne meget hurtigt dugge og dermed reducere udsynet kraftigt.
- Deaktiver altid recirkulationsfunktionen, når den ikke er nødvendig.

PAS PÅ

Brugt luft kan fremskynde træthed eller manglende koncentration fra førerens side, hvilket kan forårsage kollisioner, ulykker og alvorlige kvæstelser.

- Afbryd aldrig blæseren i længere tid, og anvend aldrig recirkulationsfunktionen i længere tid, da der ikke kommer frisk luft ind i kabinen.

FORSIGTIG

- Pollenfiltret skal som udgangspunkt udskiftes på et værksted.
- Hvis der opstår mistanke om, at klimaanlægget er beskadiget, skal det afbrydes. Derved kan man undgå følgeskader. Få klimaanlægget kontrolleret på et værksted.
- Reparationer på klimaanlægget kræver særligt fagkendskab og specialværktøj. CUPRA anbefaler, at du besøger en CUPRA partner eller en SEAT forhandler.

Anvisning

- Når køleanlægget er afbrudt, bliver den luft, der suges ind udefra, ikke affugtet. For at undgå at ruderne dugger, anbefaler CUPRA, at du lader køleanlægget (kompressoren) være tilsluttet. Tryk i den forbindelse på funktionsknappen *A/C*. Symbolet skal lyse.
- Du kan kun opnå den bedst mulige varmelydelse og den hurtigst mulige afrimning

af ruderne, når motoren har nået sin driftstemperatur.

- Luftindtaget foran forruden skal holdes frit for is, sne og blade for ikke at forringe varme- og kølefunktionen og for at forhindre, at ruderne dugger.
- Luften, der kommer ud ad dyserne, og som strømmer gennem hele kabinen, suges ud gennem udluftningsslidserne, der er beregnet hertil, i bagagerummet. Derfor må udluftningsslidserne ikke dækkes til med genstande.
- Når recirkulationsfunktionen er aktiv, bør man ikke ryge, da røgen sætter sig fast på klimaanlæggets fordampere og medfører lugtgener.
- Det anbefales at tilslutte klimaanlægget mindst en gang om måneden, så anlæggets pakninger og samlinger smøres, og utætheder kan undgås. Hvis du registrerer en reduceret køleydelse, skal du få anlægget kontrolleret på et værksted.
- Hvis motoren belastes meget, afbrydes klimakompressoren midlertidigt.

Betjeningslementer til Climatronic



Fig. 123 Skematisk visning: klimareguleringsfunktioner

A Klimabjælke

Fast panel i det øverste område af infotainmentsystemets skærm »» Fig. 123 **A** (også når det er deaktiveret), hvor de følgende klimareguleringsfunktioner forefindes:



Viser blæserens tilstand/hastighed. Ved at trykke kommer man ind i menuen til klimareguleringen »» Side 143.

20.0°C

Hvis du bevæger fingeren hen over tallene fra venstre mod højre eller omvendt, indstilles den ønskede temperatur.

Ved at trykke på de samme tal kommer du ind i undermenuen til temperaturindstillingen.

ELLER: Du kan indstille temperaturen i klimaanlægget via de taktile områder **1** og **2** (blåt/rødt) »» Fig. 123.



Adgang til undermenuen til sædevarme* »» Side 146



Aktivering og deaktivering af recirkulationsfunktion »» Side 145

Undermenu til temperaturindstilling

Undermenu med følgende funktioner:

20.0°C

Hvis du bevæger fingeren hen over panelet fra venstre mod højre eller omvendt **eller** trykker på **+** eller **-**, indstilles den ønskede temperatur.

SYNC

Overførsel af temperaturindstillinger i førersiden til alle zoner

Menuen Klimaregulering

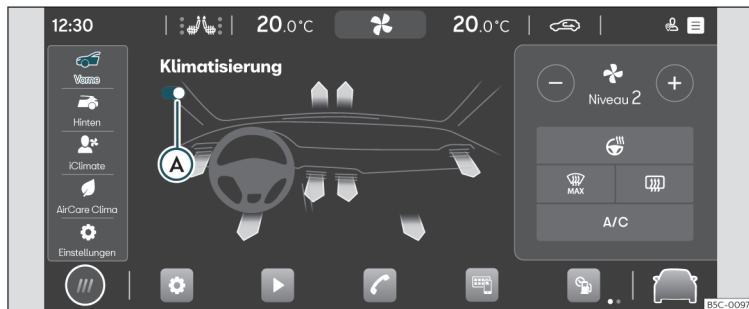

Fig. 124 Skematisk visning: menuen Klimaregulering

I menuen Klimaregulering er der afhængigt af udstyr følgende undermenuer:

Undermenuen Foran

Undermenu til klimaregulering af det forreste område med følgende funktioner:



Tilslutning og afbrydelse af Climatronic
 » » Fig. 124 (A)

Udgange til luftdyser (pile)

Hvis du trykker på den ønskede pil, ledes luften til en eller flere af følgende områder: fødderne, overkroppen eller forruden.

Den farve, der er vist med pile, angiver ikke temperaturen for luftmængden, men derimod den ønskede temperatur afhængigt af de omgivende betingelser.



Manuel indstilling af blæserhastighed ved tryk på ⊕ eller ⊖



Tilslutning eller afbrydelse af ratvarme*

Statussen for den bliver ligeledes vist (tilsluttet/afbrudt).

Via multifunktionsrattet kan varmeanlæggets varmetrin også betjenes ligesom tilslutningen og afbrydelsen » » Side 147.



Defrosterfunktionen i Climatronic fjerner is og kondens fra forruden. Luften affugtes, og blæseren indstilles til et højere blæsertrin.

Hvis denne funktion er aktiveret, bliver klimareguleringen til bagsæderne afbrudt.



Elbagruden fungerer kun, når motoren kører, og afbrydes automatisk efter maks. 10 min. Du bør afbryde den, når ruden igen er klar.

Et lavere strømforbrug har en positiv indflydelse på brændstofforbruget.

For ikke at belaste batteriet unødigt kan elbagruden afbrydes automatisk midlertidigt, »

indtil de normale driftsbetingelser igen er til stede.

A/C

Aktivering og deaktivering af kølesystem og antidugsystem

AUTO

I funktionen **AUTO** bliver den valgte temperatur ved med at være konstant. Blæserhastigheden og luftfordelingen reguleres automatisk.

Funktionen **AUTO** deaktiveres i det øjeblik, hvor blæserhastigheden og/eller luftfordelingen ændres manuelt.

Blæserhastigheden i funktionen **AUTO** kan i klimaprofilerne (*svag*, *midde*l eller *kraftig*) indstilles ved at trykke på funktionsknappen **AUTO** flere gange.

Indstillingen af klimaprofilerne kan også foretages i undermenuen Indstillinger.

Undermenuen Bagi

Undermenu til klimaregulering af det bageste område med følgende funktioner:



Tilslutning og afbrydelse af Climatronic



Hvis symbolet lyser, kan temperaturen ikke indstilles fra det bageste område.

20.0°C

Temperaturindstilling af det bageste område ved tryk på symbolerne ⊕ eller ⊖

Undermenuen iClimate

Undermenu med forskellige intelligente og/eller automatiske funktioner:



Opvarmning af hænder: tilpasser automatisk og i et bestemt tidsrum klimaanelægget for at opvarme området ved rattet



Afkøling af fødder: tilpasser automatisk og i et bestemt tidsrum klimaanelægget for at afkøle området ved fødderne



Fjernelse af dug fra ruden: tilpasser automatisk og i et bestemt tidsrum klimaanelægget for at fjerne dug fra ruden



Opvarmning af fødder: tilpasser automatisk og i et bestemt tidsrum klimaanelægget for at opvarme området ved fødderne





Fresh Air: tilpasser automatisk og i et bestemt tidsrum klimaanelægget for at ventilere kabinen

Undermenuen AirCare Clima

Klimaanelægget indeholder et filter, der kan reducere indtrængen af forurening i form af allergener.

Når Air Care-funktionen er aktiveret, er recirkulationsfunktionen aktiveret og bliver automatisk og kontinuerligt reguleret, så længe der ikke er risiko for duggede ruder.

- Hvis du trykker på , aktiveres eller deaktiveres AirCare-funktionen.
- Hvis du trykker på , får du informationer om AirCare-systemets funktion.

Undermenuen Indstillinger

Undermenu med følgende indstillinger:

- Automatisk recirkulation: til aktivering og deaktivering af den automatiske recirkulation >>> Side 145
- Klimaprofiler: til indstilling af blæserhastigheden (*svag*, *midde*l eller *kraftig*) under driften i funktionen **AUTO**

Driftsanvisninger for klimaanelægget

Køleanlægget til kabinen virker kun, når motoren kører, og blæseren er tilsluttet.

Økonomisk brug af klimaanlæg

Når klimaanlægget er tilsluttet, bruger kompressoren motorydelse, hvilket påvirker brændstofforbruget.

Klimaanlægget fungerer bedst, når ruderne og glastaget* er lukket. Hvis bilens kabine er blevet kraftigt opvarmet af solen under parkering, kan luften i bilen blive afkølet hurtigere, hvis du åbner ruderne og glastaget* et kort øjeblik.

Ændring af temperaturenhed (Climatronic)

Du kan skifte temperaturvisningen fra celsius til fahrenheit i displayet til infotainmentsystemet via funktionsfladen  > **Indstillinger** > **Enheder**.

Køleanlægget kan ikke tilsluttes

Hvis du ikke kan tilslutte køleanlægget, kan det skyldes følgende:

- Motoren kører ikke.
- Blæseren er afbrudt.
- Sikringen til klimaanlægget er brændt over.
- Omgivelsestemperaturen er under ca. +3° C (+38° F).
- Køleanlæggets klimakompressor er blevet midlertidigt afbrudt, da motorens kølevæsketemperatur er for høj.

- Der er en anden fejl i bilen. Få klimaanlægget kontrolleret på et værksted.

Særlige forhold

Hvis luftfugtigheden udenfor og omgivelsestemperaturen er høj, kan der dryppe **kondensvand** ud ad køleanlæggets fordamper, hvorved der dannes en vandpyt under bilen. Det er normalt og er ikke tegn på utæthed!

Anvisning

Når motoren er startet, kan forruden dugge på grund af tilbageværende fugt i klimaanlægget. Aktiver defrosterfunktionen for at fjerne dug hurtigst muligt fra forruden.

Luftdyser

For at opnå en tilstrækkelig opvarmning, køling og lufttilførsel i kabinen, bør luftdyserne være åbne.

- For at lukke luftdyserne i venstre side skal du bevæge grebet til den pågældende dyse helt mod højre. For at lukke luftdyserne i højre side skal du bevæge grebet til den pågældende dyse helt mod venstre.
- Indstil luftretningen ved hjælp af grebet i luftgitteret.

Der er placeret flere luftdyser, der ikke kan indstilles, i instrumentpanelet, i fodrummene og i den bageste del af kabinen.

Anvisning

Placer ikke madvarer, lægemidler eller andre kulde- eller varmfølsomme genstande foran luftdyserne, da de vil kunne blive beskadiget eller gjort ubrugelige på grund af luften.

Recirkulation

Recirkulationsfunktionen forhindrer, at der kommer luft ind i kabinen udefra.

Ved meget høje udetemperaturer bør du kortvarigt vælge den manuelle recirkulationsfunktion for at afkøle kabinen hurtigere.

Af hensyn til sikkerheden deaktiveres recirkulationsfunktionen, når du trykker på .

Aktivering og deaktivering af manuel recirkulationsfunktion

- Tryk på knappen  for at aktivere eller deaktivere den manuelle recirkulationsfunktion.

Automatisk recirkulationsfunktion i Climatronic

Når den automatiske recirkulationsfunktion er aktiveret, kommer der frisk luft ind i 

kabinen. Hvis systemet registrerer en øget skadestofkoncentration i luften udenfor, aktiveres recirkulationsfunktionen automatisk. Når mængden af skadestoffer igen har nået et normalt niveau, deaktiveres recirkulationsfunktionen.



Systemet kan ikke registrere ubehagelige lugte.

- Aktivering/deaktivering af den automatiske recirkulationsfunktion skal foretages i menuen Indstillinger til klimaanlægget >>> Side 142.



Varme i forsæder*

Sædehynderne og ryglænene på forsæderne kan opvarmes elektrisk, når tændingen er tilsluttet.

Betjening af sædevarme

Hvis du trykker på symbolet  på klimapanelet >>> Fig. 123 , åbnes menuen til sædevarmen.

- Tryk på funktionsfladen til det venstre eller højre sæde for at tilslutte sædevarmen på det højeste varmetrin.
- Tryk flere gange på funktionsfladen til det venstre eller højre sæde, indtil det ønskede trin er indstillet.

- Tryk flere gange på funktionsfladen til det pågældende sæde, indtil der ikke længere er nogen lysdioder, der lyser, for at afbryde sædevarmen.
- Sædevarmens varmetrin kan også indstilles ved at trykke med **to** fingre på touchslidern >>> Fig. 123  eller  (venstre eller højre sæde).

Hvis du tilslutter tændingen igen inden for ca. 10 min., aktiveres det senest indstillede varmetrin for førersædet automatisk.

Hvornår bør sædevarmen ikke tilsluttes?

Hvis en af de følgende betingelser er opfyldt, må sædevarmen ikke tilsluttes:

- Der sidder ikke nogen på sædet.
- Sædet er udstyret med et skånebetræk.
- Der er monteret et børnesæde på sædet.
- Sædehynden er fugtig eller våd.
- Ude- eller kabinettemperaturen er over 25° C (77° F).

PAS PÅ

Personer med nedsat eller manglende smerte- eller temperaturfølelse, fx på grund af medicin, lammelse eller kronisk sygdom (fx diabetes), eller børn kan få forbrændinger på ryggen, bagdelen eller benene, hvis de benytter sædevarmen.

- Personer med nedsat smerte- eller temperaturfølelse må aldrig anvende sædevarmen.
- Hvis der er en fejl i systemets temperaturregulering, skal du kontakte et værksted.

PAS PÅ

Hvis polstringsstoffet bliver vådt, kan det medføre fejl i sædevarmen og øge risikoen for forbrændinger.

- Sørg for, at sædehynden er tør, før sædevarmen anvendes.
- Du må ikke sætte dig på sædet med fugtigt eller vådt tøj.
- Læg ikke fugtige eller våde genstande eller vådt tøj på sædet.
- Spild ikke væsker på sædet.

FORSIGTIG

- For ikke at ødelægge sædevarmens varmeelementer må du ikke sætte dig på knæ på sæderne eller udsætte sædehynden og ryglænet for anden punktbelastning.
- Væsker, spidse genstande og isolerende materialer (fx et skånebetræk eller et børnesæde) på sædet kan beskadige sædevarmen.
- Hvis det begynder at lugte, skal du straks afbryde sædevarmen og få bilen kontrolleret på et værksted.

Miljøanvisning

Sædevarmen bør kun være tilsluttet, så længe der er brug for det. Ellers medfører det et unødvendigt forbrug af brændstof.

Ratvarme*

Ratvarmen virker kun, når motoren kører.

Ratvarmens trin

Det valgte trin for ratvarmen bliver vist på kombiinstrumentets skærm.

Styringen af trinene foretages via knappen  på multifunktionsrattet.

- *Tryk et kort øjeblik (mindre end 1 sek.):* Varmen tilsluttes på højeste trin. Tryk på knappen på rattet flere gange, indtil det ønskede trin er indstillet. For at afbryde ratvarmen skal du trykke flere gange på knappen på rattet, indtil symbolet **OFF** til ratvarmen lyser i kombiinstrumentet.
- *Tryk i lang tid (mere end 1 sek.):* Varmen afbrydes direkte fra det trin, der kører i øjeblikket. Hvis du trykker på knappen på rattet igen i lang tid, tilsluttes varmen direkte på det trin, der senest var gemt, før afbrydelsen.

Automatisk deaktivering

Ratvarmen afbrydes automatisk, hvis en af de følgende betingelser opfyldes:

- Effekten er for høj.
- Systemet i ratvarmen er defekt.
- Tændingen afbrydes.

Parkeringsventilation*

Med funktionen parkeringsventilation kan bilens kabine blive ventileret om foråret/sommeren.

Den energi, der er nødvendig for parkeringsventilationen, bliver stillet til rådighed via bilens 12-volts-batteri.

Ventilationens funktion styres via den mobile app til CUPRA CONNECT eller via MyCUPRA-netportalen.

Tilslutning af parkeringsventilation

Funktionen kan aktiveres på følgende måde:

- Funktionen til parkeringsventilationen aktiveres med det samme via strakstilslutnings-/afbryderknappen i appen eller på MyCUPRA-netportalen.
- Via programmeringen af en afgangstid

Hvis 12-volts-batteriets ladetilstand er for lav, tilsluttes parkeringsventilationen ikke.

Afbrydelse af parkeringsventilation

Afbrydelsen af parkeringsventilationen sker i følgende situationer:

- Hvis den driftstid, der er indstillet af brugeren i appen eller på MyCUPRA-netportalen, for strakstilslutnings-/afbryderfunktionen er udløbet
- Funktionen til parkeringsventilationen deaktiveres med det samme via strakstilslutnings-/afbryderknappen i appen eller på MyCUPRA-netportalen.
- Hvis den programmerede afgangstid er nået

Parkeringsventilationens maksimale driftstid er 60 min.

Programmering af afgangstid/start af kørsel

Aktiveringen af parkeringsventilationen til et programmeret klokkeslæt er kun gyldig til et enkelt ventilationsforløb. Afgangstiden skal programmeres igen ved hvert ventilationsforløb.

Inden programmering af afgangstiden skal du kontrollere, om dato og klokkeslæt er indstillet korrekt i bilen.

I forbindelse med programmeringen af afgangstiden beregner bilen automatisk den nødvendige driftstid for parkeringsventilationen afhængigt af de omgivende betingelser. »

FORSIGTIG

Varme- eller kuldefølsomme madvarer, medikamenter og andre genstande kan tage skade af den luft, der strømmer ud.

- Placer aldrig madvarer, medikamenter eller andre temperaturfølsomme genstande foran ventilationskanalerne.

Anvisning

Hvis parkeringsventilationen er i gang flere gange i længere tid, falder ladetilstanden for 12-volts-batteriet. Det anbefales at køre en længere tur for at genoprette ladetilstanden for batteriet.

Parkeringsvarme (ekstravar-me)*

Indledning til emnet

Parkeringsvarmen forsynes med brændstof fra bilens tank og kan benyttes både under kørsel, og når bilen holder stille.

Parkeringsvarmen kan styres via den mobile CUPRA CONNECT-app, MyCUPRA-net-portalen eller med fjernbetjening.

Om vinteren er det muligt at fjerne eventuel sne og is (tyndt lag) fra forruden inden kørsel, hvis parkeringsvarmen er tilsluttet.

Hvis udetemperaturen er høj, kan kabinen ved hjælp af parkeringsvarmen blive ventileret, også når motoren er standset.

Ekstravarmens maksimale driftstid er 60 min.

⚠ PAS PÅ

Udstødningsskasserne fra parkeringsvarmen indeholder blandt andet kulilte, som er en giftig gasart uden farve og lugt. Kulilte kan medføre bevidstløshed og have døden til følge.

- Du må aldrig tilslutte eller lade parkeringsvarmen køre i ikke-ventilerede eller lukkede rum.
- Du må aldrig programmere parkeringsvarmen, så den tilsluttes eller er i gang i ikke-ventilerede eller lukkede rum.

⚠ PAS PÅ

Parkeringsvarmens komponenter bliver meget varme og kan forårsage ildebrand.

- Parker bilen på en sådan måde, at udstødningssystemets dele ikke kommer i berøring med letantændelige materialer under bilen, fx tørt græs.

ⓘ FORSIGTIG

Placer ikke madvarer, lægemidler eller andre kulde- eller varmemfølsomme genstande foran luftdyserne. Madvarer, lægemidler eller andre kulde- eller varmemfølsomme genstande kan tage skade af den luft, der strømmer ud af dyserne, hvilket kan medføre, at disse ikke kan anvendes.

Tilslutning og afbrydelse af parkeringsvarme

Tilslutning

Parkeringsvarmen kan tilsluttes på følgende måde:

- Tryk på strakstilslutnings-/afbryderknappen i appen eller på MyCUPRA-netportalen.
- Tryk på knappen  på fjernbetjeningen >>> Side 150.
- Automatisk, når der er programmeret en afgangstid i appen eller på MyCUPRA-netportalen >>> Side 151

Afbrydelse

Parkeringsvarmen kan afbrydes på følgende måde:

- Tryk på strakstilslutnings-/afbryderknappen i appen eller på MyCUPRA-netportalen.
- Tryk på knappen **OFF** på fjernbetjeningen >>> Side 150.
- Automatisk, når den programmerede afgangstid er nået, eller når den indstillede driftstid er udløbet
- Automatisk, når kontrollampen  (tankmåler) lyser >>> Side 282
- Automatisk, hvis 12-volts-batteriets ladetilstand falder for kraftigt >>> Side 295

Særlige forhold

Efter afbrydelse fungerer parkeringsvarmen fortsat kortvarigt for at forbrænde det brændstof og udlede de udstødningsskasser, der endnu befinder sig i systemet.

Fjernbetjening



Fig. 125 Parkeringsvarme: fjernbetjening

Fig. 125

Tilslutning af parkeringsvarme

OFF Afbrydelse af parkeringsvarme

① Kontrollampe

Hvis der trykkes unødigt på knapperne på fjernbetjeningen, kan parkeringsvarmen ved en fejl blive tilsluttet, også hvis man befinder sig uden for rækkevidden, eller hvis kontrollampen blinker.

For at aktivere eller deaktivere parkeringsvarmen skal du trykke på knappen (og holde den inde i ca. 1 sek.).

Kontrollampe i fjernbetjeningen

Når knapperne betjenes, giver fjernbetjeningens kontrollampe ① brugeren følgende informationer:

Lyser i ca. 2 sek.

- **Grønt:** Parkeringsvarmen blev tilsluttet via knappen .
- **Rødt:** Parkeringsvarmen blev afbrudt via knappen **OFF**.

Blinker langsomt i ca. 2 sek.

- **Grønt:** Tilslutningssignalet er ikke modtaget. Fjernbetjeningen er uden for rækkevidden. Gå tættere på bilen.
- **Rødt:** Afbrydelsessignalet er ikke modtaget. Fjernbetjeningen er uden for rækkevidden. Gå tættere på bilen.

Blinker hurtigt i ca. 2 sek.

- **Grønt:** Parkeringsvarmen er blokeret. Mulige årsager: Tanken er næsten tom, spændingen på bilens batteri (12 V) er for lav, eller der er opstået en fejl.

Lyser i ca. 2 sek.

- **Orange (derefter grønt eller rødt):** Fjernbetjeningens batteri er næsten afladet. Tilslutnings- eller afbrydelsessignalet blev alligevel modtaget.
- **Orange (blinker derefter grønt eller rødt):** Fjernbetjeningens batteri er næsten afladet. Tilslutnings- eller afbrydelsessignalet blev ikke modtaget.

Blinker i ca. 5 sek.

- **Orange:** Batteriet i fjernbetjeningen er afladet. Tilslutnings- eller afbrydelsessignalet blev ikke modtaget.

Udskiftning af batteri i fjernbetjeningen

Hvis kontrollampen i fjernbetjeningen ① blinker orange i ca. 5 sek. eller slet ikke lyser mere, når der trykkes på knapperne, skal fjernbetjeningens batteri udskiftes.

Batteriet sidder på bagsiden af fjernbetjeningen under en afdækning.

- Løft afdækningen lidt, og træk den nedad og af for at åbne den.
- Tag batteriet ud.
- Sæt et nyt batteri i. Når du udskifter batteriet, skal du være opmærksom på den korrekte polaritet og sørge for, at batterierne er af samme type »» ①.
- Sæt afdækningen på igen, ved at sætte tapperne ind mod den øverste del og trykke den nederste del på.

Rækkevidde

Modtageren er placeret i bilens kabine. Fjernbetjeningens rækkevidde er nogle hundrede meter, når batterierne er nye. Rækkevidden vil dog blive betydeligt kortere, hvis der er forhindringer mellem fjernbetjeningen og bilen, dårlige vejrforhold, eller hvis batteriet bliver svagere.

⚠ PAS PÅ

Indtagelse af knapcellebatterier med en diameter på 20 mm eller ethvert andet knapcellebatteri kan inden for meget kort tid forårsage alvorlige kvæstelser og i værste fald have døden til følge.

- Opbevar derfor altid batteridrevne fjernbetjening, nøgleringe med batterier og reservebatterier inklusive knapcellebatterier og andre batterier med en diameter over 20 mm uden for børns rækkevidde.
- Hvis der er mistanke om, at nogen kan have indtaget et batteri, skal der straks søges lægehjælp.

⚠ FORSIGTIG

- Der er elektroniske komponenter i fjernbetjeningen. Undgå derfor kontakt med vand, direkte sollys og slag.
- Hvis du anvender batterier, der ikke passer til fjernbetjeningen, kan den blive beskadiget. Udsift derfor det afladede batteri med et nyt batteri, der har samme spænding, størrelse og specifikationer.

♻ Miljøanvisning

- Afladede batterier skal bortskaffes miljørigtigt.
- Batteriet i fjernbetjeningen kan indeholde perklorat. Overhold gældende lov vedr. bortskaffelse.

- Sørg for, at fjernbetjeningen ikke betjenes ved en fejl, så der ikke sker en utilsigtet tilslutning af parkeringsvarmen.

Programmering af parkeringsvarme*

Tilslutningen af parkeringsvarmen til et programmeret klokkeslæt gælder kun til et enkelt klimareguleringsforløb. Afgangstiden skal programmeres igen ved hvert klimareguleringsforløb.

Inden programmering af afgangstiden skal du kontrollere, om dato og klokkeslæt er indstillet korrekt i bilen.

I forbindelse med programmeringen af afgangstiden beregner bilen automatisk den nødvendige driftstid afhængigt af de omgivende betingelser.

⚠ PAS PÅ

Du må aldrig programmere parkeringsvarmen, så den tilsluttes eller er i gang i ikke-ventilerede eller lukkede rum. Udstødningsgasserne fra parkeringsvarmen indeholder blandt andet kulilte, som er en giftig gasart uden farve og lugt. Kulilte kan medføre bevidstløshed og have døden til følge.

Driftsanvisninger

Parkeringsvarmens udstødningsssystem, der sidder under bilen, må ikke være blokeret eller tilstoppet af sne, sjap eller andre genstande. Udstødningen skal kunne slippe ud uden problemer. Når parkeringsvarmen er tilsluttet, dannes der udstødningsgasser, der slipper ud gennem et udstødningsrør, som er placeret på bilens underside.

Når kabinen opvarmes, bliver den varme luft afhængigt af omgivelsestemperaturen først ledt op på forruden og derefter via luftdyserne ind i bilens kabine. Hvis dyserne fx rettes mod sideruderne, kan det påvirke luftfordelingen.

Situationer, hvor parkeringsvarmen ikke tilsluttes

- Parkeringsvarmen har brug for næsten lige så meget strøm som nærlyset. Hvis 12-volts-batteriets ladetilstand falder for kraftigt, bliver parkeringsvarmen enten afbrudt automatisk eller slet ikke tilsluttet. På den måde undgår du problemer ved motorstart.
- Varme anlægget skal aktiveres ved hver tilslutning. Således skal afbrydelsestidspunktet også aktiveres igen hver gang.
- Kontrollampen  (tankmåler) lyser. »

Anvisning

- Når parkeringsvarmen er tilsluttet, kan den frembringe almindelige driftslyde.
- Når luftfugtigheden er høj, og omgivelsetemperaturen er lav, kan der fordampe kondensvand fra varme- og ventilationssystemet, når parkeringsvarmen kører. Hvis dette er tilfældet, kan der løbe vanddamp ud under bilen. Det betyder ikke, at der foreligger en skade på bilen.
- Hvis bilen står med en hældning, fx hvis den er parkeret på en skråning, kan det være, at parkeringsvarmefunktionen bliver forringet, hvis tankpåfyldningsmængden er lav (lige over reservemængden).
- Hvis parkeringsvarmen hyppigt er tilsluttet over længere tid, bliver 12-volts-batteriet afladet. Bilen skal fra tid til anden køre nogle kilometer for at lade batteriet op igen. Til orientering: Køretiden skal ca. svare til den tid, som parkeringsvarmen er tilsluttet.
- Ved temperaturer under +5° C (+41° F) kan parkeringsvarmen muligvis tilsluttes automatisk, når motoren starter. Efter et stykke tid afbrydes parkeringsvarmen igen.

Infotainment

Introduktion

De første trin

Indledning til emnet

Funktioner og indstillinger i infotainment er afhængige af land og udstyr.

Før første ibrugtagning

Vær opmærksom på følgende punkter inden første ibrugtagning, så du kan anvende funktionerne og indstillingerne optimalt:

- Følg de grundlæggende sikkerhedsanvisninger »» Side 153.
- Nulstil infotainment til fabriksindstillingerne.
- Søg efter dine yndlingsradiostationer, og gem dem på stationsknapperne, så du kan indstille dem hurtigt.
- Anvend kun egnede audiokilder og medier.
- Par en mobiltelefon, så du kan bruge telefonstyringen via infotainmentsystemet.
- Anvend aktuelle kort til navigationen.
- Registrer dig i CUPRA CONNECT for at udføre de pågældende tjenester.

Aktuel dokumentation i bilag

Vær opmærksom på de følgende dokumenter sammen med denne instruktionsbog, når du anvender infotainment og dets komponenter:

- Tilføjelser i din bils servicemappe
- Betjeningsvejledning til mobiltelefonen eller audiokilderne
- Betjeningsvejledning til medier og eksterne afspillere
- Vejledninger til infotainmenttilbehør, som er blevet monteret senere, eller som yderligere er blevet anvendt
- Beskrivelse af tjenester ved udførelse af CUPRA CONNECT-tjenester

Sikkerhedsanvisninger

Nogle funktionsområder kan indeholde links til websider, som drives af tredjemand. CUPRA er ikke indehaver af websiderne, som drives af tredjemand, og som man kan få adgang til via links, og hæfter ikke for deres indhold.

Nogle funktionsområder kan indeholde eksterne informationer fra tredjeparter. CUPRA påtager sig ikke ansvaret for korrektheden, aktualiteten og fuldstændigheden af informationerne, eller om de krænker tredjemand's rettigheder.

Radiostationer og indehavere af medier og audiokilder er ansvarlige for de informationer, de udsender.

Vær opmærksom på, at modtagelsen af radiosignalet ligeledes kan blive forstyrret på parkeringspladser, i tunneler, af høje bygninger og bjerge eller på grund af brug af andre elektriske apparater som fx ladeapparater.

Folier eller mærkater med metallag på antennen og på ruderne kan forringe radiomodtagelsen.

⚠ PAS PÅ

Centralcomputeren i infotainment er forbundet med de styreenheder, der er monteret i bilen. Derfor er der fare for alvorlige ulykker og kvæstelser, hvis centralcomputeren repareres eller af- og påmonteres forkert.

- Udskift aldrig centralcomputeren ved slutningen af dens levetid med en anden brugt eller med en computer, der stammer fra en bil.
- Få kun værksteder til at foretage reparationen eller af- og påmonteringen af centralcomputeren. CUPRA anbefaler, at du til det formål opsøger en CUPRA partner eller en SEAT forhandler.

⚠ PAS PÅ

Den fabriksmonterede radio med integreret software er forbundet med de



styreenheder, der er monteret i bilen. Derfor er der fare for alvorlige ulykker og kvæstelser, hvis radioen repareres eller af- og påmonteres forkert.

- Udskift aldrig radioen ved slutningen af dens levetid med en anden brugt eller med en radio, der stammer fra en bil.
- Få kun værksteder til at foretage reparationen eller af- og påmonteringen af radioen. CUPRA anbefaler, at du til det formål opsøger en CUPRA partner eller en SEAT forhandler.

⚠ PAS PÅ

Hvis førerens opmærksomhed afledes, kan det forårsage ulykker og kvæstelser. Hvis du læser informationer på skærmen og betjener infotainment, kan din opmærksomhed blive afledt fra trafikken, hvilket kan medføre en ulykke.

- Vær altid opmærksom og ansvarfuld, når du kører i trafikken.

⚠ PAS PÅ

Hvis du tilslutter, isætter eller tager en audiokilde eller et medium ud under kørsel, kan din opmærksomhed blive afledt fra trafikken, hvilket kan medføre ulykker.

⚠ PAS PÅ

Du bør indstille lydstyrken således, at du altid kan høre akustiske signaler udefra godt (fx sirener fra udrykningskøretøjer).

- Hvis lydstyrken er indstillet for højt, kan det skade hørelsen, også selv om støjbelastningen kun varer i kort tid.

⚠ PAS PÅ

De følgende omstændigheder kan medføre, at et nødopkald, et telefonopkald eller en dataoverførsel ikke gennemføres eller afbrydes:

- Hvis du aktuelt er i et område, hvor der ikke er nogen mobilnetdækning og GPS-modtagelse, eller hvor den er utilstrækkelig. Det kan også være tunneler, områder mellem høje bygninger, garager, parkeringshuse, under broer, i bjerge og dale.
- Hvis der er fejl i telefonnettet fra telekommunikationsudbyderen, eller det ikke er tilgængeligt i områder med tilstrækkelig mobildækning og GPS-modtagelse
- Hvis de komponenter i bilen, der er nødvendige for nødopkald, telefonopkald og dataoverførsler, er beskadiget, ikke fungerer eller ikke har tilstrækkelig elektrisk energi
- Hvis mobiltelefonens batteri er afladet eller har en utilstrækkelig ladetilstand

⚠ PAS PÅ

I nogle lande og på nogle mobiltelefonnet er det kun muligt at foretage et nødopkald, når mobiltelefonen er forbundet med bilens telefoninterface, hvori der sidder et SIM-kort, som ikke er spærret og er udstyret med en tilstrækkelig mængde taletid, og der er tilstrækkelig netdækning.

⚠ PAS PÅ

Læs og følg betjeningsvejledningerne fra den pågældende producent, når du anvender mobiltelefoner, medier, eksterne apparater, eksterne audio- og mediekilder.

⚠ PAS PÅ

Placer forbindelseskabler til audiokilder og eksterne apparater på en måde, så de ikke begrænser føreren.

⚠ PAS PÅ

Skift eller tilslutning af en audio- eller mediekilde kan medføre pludselige ændringer i lydstyrken.

- Før du skifter eller tilslutter en audio- eller mediekilde, skal du reducere lydstyrken.

⚠ PAS PÅ

Ved brug af mobiltelefoner og kommunikationsudstyr uden tilslutning til den udvendige antenne er der mulighed for, at de

maksimalt værdier for elektromagnetisk stråling i kabinen overskrides og dermed udgør en risiko for førerens og passagerernes sundhed. Det gælder også, hvis den udvendige antenne ikke er installeret fagligt korrekt.

- Der bør holdes en minimumsafstand på 20 cm mellem mobiltelefonens antenner og aktive implantater, fx en pacemaker, da mobiltelefoner kan påvirke deres funktion.
- En tændt mobiltelefon må ikke opbevares i nærheden af eller direkte over det aktive implantat, fx i en brystlomme.
- Sluk altid mobiltelefonen, hvis du tror, at den kan påvirke et aktivt implantat eller et andet medicinsk apparat.

⚠ PAS PÅ

Mobiltelefoner, eksterne apparater og tilbehør, der er løse eller ikke er fastgjort korrekt, kan blive slyngt gennem kabinen og medføre kvæstelser i tilfælde af en pludselig manøvre eller opbremsning eller i tilfælde af en ulykke.

- Fastgør mobiltelefoner, eksterne apparater og deres tilbehør uden for airbaggenes udløsningsområder, eller opbevar dem sikkert.

⚠ PAS PÅ

Midterarmlånet kan begrænse bevægelsesfriheden for førerens arme og derved forårsage ulykker og alvorlige kvæstelser.

- Sørg altid for, at opbevaringsrummet i midterarmlånet er lukket under kørsel.

⚠ PAS PÅ

Hvis lysforholdene ikke er gode, og skærmen er beskadiget eller snavset, kan de visninger og informationer, der er vist på skærmen, muligvis ikke læses, eller de kan ikke læses korrekt.

- De visninger og informationer, der er vist på skærmen, bør aldrig udgøre en risiko, som truer sikkerheden. Skærmen fritager ikke føreren for at skulle være opmærksom.

⚠ PAS PÅ

Radiostationer kan sende meldinger om katastrofer eller farer. De følgende betingelser forhindrer, at sådanne informationer modtages eller sendes:

- Hvis du aktuelt er i et område, hvor der ikke er noget radiosignal, eller hvor det er utilstrækkeligt. Det kan også være tunneler, områder mellem høje bygninger, garager, parkeringshuse, under broer, i bjerge og dale.
- Hvis der er fejl på radiostationens frekvensbånd, eller de ikke er tilgængelige i

områder med tilstrækkelig radiosignalmodtagelse

- Hvis de højttalere og komponenter i bilen, der er nødvendige for radiomodtagelsen, er beskadiget, ikke fungerer eller ikke har tilstrækkeligt med elektrisk energi
- Hvis infotainment er afbrudt

⚠ PAS PÅ

Sluk mobiltelefonen på steder med eksplosionsfare!

⚠ PAS PÅ

Kørselsbefalinger og viste færdselstavler fra navigationssystemet kan afvige fra den aktuelle trafiksituation.

- Vejskilte, lyssignalanlæg, færdselslovens bestemmelser og lokale betingelser har førsteprioritet i forhold til kørselsbefalinger og informationer fra navigationssystemet.
- Tilpas hastigheden og kørestilen til udsynet samt vejr-, vej- og trafikforholdene.
- Bestemte omstændigheder kan forlænge den oprindeligt beregnede køretid og strækning til destinationen betydeligt, eller de kan endda forhindre navigationen dertil midlertidigt, fx hvis en vej er spærret for trafik.



i Anvisning

I omgivelser, hvor der gælder særlige forskrifter, og på steder, hvor det er forbudt at anvende en mobiltelefon, skal du altid sluk-

ke mobiltelefonen. Den stråling, der udgår fra en tændt mobiltelefon, kan forårsage forstyrrelser i følsomme tekniske og medicinske apparater, hvilket kan medføre fejl i eller beskadigelse af apparaterne.

i Anvisning

Højtalerne kan blive beskadiget, hvis afspilningen er for høj eller forvrænget.

Oversigt og betjeningslementer

Connect System

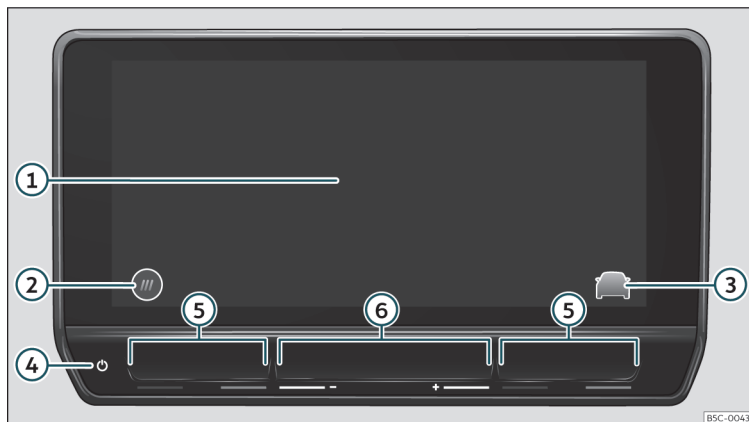

Fig. 126 Generel oversigt: betjeningsenheder og display i 10-tommers udførelse

① Touchscreen. Via skærmen kan infotainmentfunktionerne anvendes.

② Knappen HOME
Ⓜ: hovedmenu med widget-visninger

Ⓜ: hovedmenu med visningsfunktionen mosaik

- ③ Knap til direkte adgang til assistenter og bilindstillinger
- ④ Taktilt område (til tilslutning og afbrydelse af infotainment)
- ⑤ Taktile områder (til øgning eller sænkning af temperaturen i klimaanlægget)
- ⑥ Taktile områder (til forøgelse og reduktion af lydstyrken)

Generelle anvisninger vedr. betjening

Anvendelsesanvisninger

- Infotainment har brug for nogle sekunder til at starte systemet helt op og reagerer i dette tidsrum ikke på indtastninger. Under systemstarten er det kun systembilledet af bakkameraet*, der kan blive vist.
- Visningen af alle visninger og udførelse af funktionerne sker, når infotainmentsystemet er startet. Systemstartens varighed afhænger af antallet af infotainmentfunktioner og kan ved meget høje eller meget lave temperaturer tage længere tid end normalt.
- Ved anvendelsen af infotainment og det pågældende tilbehør, fx hovedtelefoner, skal de ländespecifikke forskrifter og gældende lov på området overholdes.
- Nogle funktioner i infotainment kræver en aktiveret brugerkonto i CUPRA CONNECT og en internetforbindelse til bilen. Dataoverførslen må ikke være begrænset ved udførelse af funktionerne.
- For at anvende infotainment skal du kun trykke på en knap eller trykke på skærmen.
- For at sikre at infotainment fungerer korrekt, er det vigtigt, at det er tilsluttet, og eventuelt at datoen og klokkeslættet er indstillet korrekt i bilen.
- Hvis der mangler en funktionsflade på skærmen, drejer det sig ikke om en fejl i systemet, men derimod om det specifikke udstyr i landet eller i versionen.
- Nogle infotainmentfunktioner kan kun vælges, når bilen holder stille. I nogle lande skal gearvælgeren være placeret i parkeringsposition **P** eller i frigear **N**. Dette er ikke en fejl, men i overensstemmelse med gældende lov.
- I nogle lande kan anvendelsen af apparater med Bluetooth®-teknologi være begrænset. Du kan få informationer hos de lokale myndigheder.
- Hvis du afbryder 12-volts-batteriet, skal du tilslutte tændingen, før du tilslutter infotainment igen.
- Hvis der foretages ændringer i indstillingerne, kan visningerne på skærmen afvige, og infotainment kan delvis forholde sig anderledes, end det fremgår af denne betjeningsvejledning.
- Få udelukkende udført reparationer og ændringer på infotainment på et værksted. CUPRA anbefaler, at du til det formål opsøger en CUPRA partner eller en SEAT-forhandler.
- Brugen af en mobiltelefon i bilens kabine kan medføre støj i højtalerne.
- I nogle lande afbrydes infotainment automatisk, når motoren er standset, og ladetilstanden for bilens 12-volts-batteri er lav.
- I nogle biler med parkeringshjælp reducerer lydstyrken på audiokilden sig automatisk, når bilen bliver sat i bakgear. Reduceringen af lydstyrken kan indstilles.
- Du kan finde informationer om den medfølgende software og licensbetingelserne under **Indstillinger > Copyright**.
- Ved salg eller udlån af bilen skal du sikre dig, at alle gemte data, filer og indstillinger bliver slettet, og at eventuelle eksterne audiokilder og medier er blevet fjernet.

Anvisning

Du kan finde yderligere informationer og tips vedr. anvendelsen af infotainment i hjælpemenuen.













Home Screen HOME

I visnings- og betjeningsenheden kan du konfigurere visningerne på startskærmen eller anvende formatskabelonerne fra fabrikken.

Hvis der mangler et symbol, drejer det sig ikke om en fejl, men derimod om det specifikke udstyr i landet eller i dit system.

Følgende menuer kan integreres som symbol på startskærmen:

Hovedmenuer på Home Screen

	Navigation »» Side 183
	Radio/multimedia »» Side 177
	Telefon »» Side 190
	Full Link »» Side 169
	Indstillinger »» Side 160
	Bil »» Side 84
	Data »» Side 83
	Klima »» Side 140
	Lyd
	Brugere
	Privat indstilling »» Side 168
	Store
	Juridisk information
	Hjælp

^{a)} Afhængigt af den valgte private indstilling

Betjening af infotainment

Udfør funktionerne, og foretag indstillingerne med betjeningselementerne til infotainment.

Afhængigt af udstyr har infotainment forskellige betjeningslementer:

- Touchscreen
- Taktile områder uden for skærmen, fx lydstyrke (+ -)

Åbning af Quick Guide (kort betjeningsvejledning)

Der står yderligere informationer og tips vedr. betjening af Quick Guide (kort betjeningsvejledning) til infotainment til rådighed.

- Tryk på **HOME** > 

Tilslutning og afbrydelse af infotainment

Infotainment tilsluttes, når tændingen tilsluttes, hvis du tidligere ikke har afbrudt det manuelt.

Infotainment tilsluttes med den lydstyrke, der senest var indstillet, hvis den ikke overskrider den forudindstillede maksimale startlydstyrke.

Infotainment afbrydes automatisk, hvis førerøren bliver åbnet, og tændingen forinden er blevet afbrudt.

Forskydning af objekter og indstilling af lydstyrke

Forskyd objekter på skærmen for at tilpasse indstillinger, fx med skydeknapper, eller for at forskyde områder i en menu.

Udform menuer og visninger individuelt afhængigt af udstyr.

Forstørrelse og formindskning af billeder og kort

Tip: Anvend tommel- og pegefingern.

- Tryk på kortet samtidig med begge fingre, og hold fingrene på skærmen.
- Bevæg tommel- og pegefingern langsomt væk fra hinanden for at forstørre visningerne. Bevæg tommel- og pegefingern langsomt hen imod hinanden for at formindske visningerne.

Anvisning

Hvis du tilslutter infotainment manuelt, når tændingen er afbrudt, afbrydes det automatisk efter ca. 30 min.

Individuel udformning af infotainment

Udform menuer og visninger individuelt i infotainment for hurtigt at få adgang til de foretrukne eller hyppigst anvendte funktioner.

Hovedmenuen indeholder funktionsflader, der giver adgang til alle applikationerne i infotainment. »

Konfigurering af individuelt udformede menuer

I alle visninger (undtagen Main Menu, Stand-By, Parking, Speller og Full Link) får du i det nederste skærmområde direkte adgang til funktionerne i det personaliserbare system. Du kan slette, skifte eller ændre placeringen ved hjælp af konfigurationen.

- Hold fingeren på et af symbolerne (eller tryk på symbolet til en ledig position) for at få vist et ekstra vindue.
- Vælg et symbol fra applikationspanelet.
- X : Tryk for at slette et symbol.
- Tryk på et af symbolerne i det ekstra vindue for at skifte værdien.
- Hold fingeren på et af symbolerne, og træk det til den ønskede position.
- Tryk på X i det ekstra vindue for at lukke redigeringsfunktionen.

Tilpasning af individuelt udformede menuer

- Tryk på en funktionsflade i en individuelt udformet menu, og hold fingeren på skærmen, indtil der åbnes et ekstra vindue.
- Tryk på den funktionsflade, som du vil tilføje en funktion til.
- Tryk på Luk for at vende tilbage til den personaliserede menu.

Anvisning

- Der er altid mindst to individuelt udformede menuer til rådighed. De kan ikke slettes.
- Der må maksimalt tilføjes yderligere to individuelt udformede menuer (det vil sige i alt maksimalt fire individuelt udformede menuer).
- Til nogle funktionsflader er der flere funktioner til rådighed, end du kan se i det ekstra vindue ved første øjekast. For at finde alle funktioner skal du skubbe skærmen i det ekstra vindue mod venstre eller højre.
- Der er flere funktioner til rådighed til drop down-menuen, end du kan se i det ekstra vindue ved første øjekast. For at finde alle funktioner skal du skubbe skærmen i det ekstra vindue mod venstre eller højre.
- Linjen med hurtigt adgang kan ikke kaldes frem under kørsel.

Indstillinger (system og lyd)









Valget af mulige indstillinger afhænger af landet, det pågældende system og bilens udstyr.

Ændring af indstillinger

Betydningen af de efterfølgende symboler gælder for alle system- og lydindstillinger.

Ændringer overtages automatisk, når en menu lukkes.

Symbol og dets betydning

	Indstilling er valgt og aktiveret eller tilsluttet.
	Indstilling er ikke valgt, deaktiveret eller afbrudt.
	Til åbning af en drop down-liste
	Til forhøjelse af en indstillingsværdi
	Til reducere af en indstillingsværdi
	Til trinvis tilbagespoling
	Til trinvis fremspoling
	Til trinløs ændring af en indstillingsværdi med skydeknappen

Lydindstillinger

Adgang til lydindstillinger: HOME > 

I lydindstillingerne kan følgende funktioner, informationer og indstillingsmuligheder være til rådighed:

- Equalizer
- Position
- Indstillinger

Indstillinger system

Adgang til systemindstillinger: HOME > 

I systemindstillingerne kan følgende funktioner, informationer og indstillingsmuligheder være til rådighed:

- Skærm
- Tid og dato
- Sprog
- Yderligere tastatursprog
- Enheder
- Stemmebetjening
- Wi-Fi
- Apps og servicier
- Administration af mobile apparater
- Nulstilling til fabriksindstilling
- Systeminformationer
- Copyright
- Konfigurationsassistent

Tilpasning af lydstyrke for eksterne audio-kilder

Hvis du vil øge lydstyrken på en ekstern audiokilde, skal du først sænke lydstyrken på infotainment.

Hvis den tilsluttede audiokilde afspilles for **lavt**, skal du øge **udgangslidstyrken** på den eksterne audiokilde. Hvis det ikke er nok, kan du indstille **indgangslidstyrken** på **Middel** eller **Høj**.

Hvis den tilsluttede eksterne audiokilde afspilles for **højt eller forvrænget**, skal du reducere **udgangslidstyrken** på den eksterne audiokilde. Hvis det ikke er nok, kan du indstille **indgangslidstyrken** på **Middel** eller **Lav**.

Rengøring af skærm

Fjern forsigtigt fastsiddende snavs uden at anvende aggressive rengøringsmidler. For at rengøre skærmen anbefaler vi følgende:

- Infotainment er afbrudt.
- Anvend en ren, blød klud, som er fugtet med vand »» Side 312.
- Ved genstridigt snavs: Blød snavset op med lidt vand. Fjern det derefter forsigtigt med en ren og blød klud.

ⓘ FORSIGTIG

Rengøringen af skærmen med uegnede eller tørre rengøringsmidler kan medføre beskadigelser.

- Tryk kun let i forbindelse med rengøring.
- Anvend ikke aggressive rengøringsmidler eller opløsningsmidler. Sådanne produkter kan beskadige systemet og gøre skærmen "sløret".

Registrerede mærker, licenser og ophavsret

Registrerede mærker og licenser

Visse begreber i denne instruktionsbog er forsynet med symbolet ® eller ™. Disse symboler karakteriserer et varemærke eller et registreret varemærke. Hvis dette symbol mangler, betyder det dog ikke nødvendigvis, at det pågældende begreb må benyttes frit.

Andre produktbetegnelser er registrerede varemærker eller varemærker fra de pågældende rettighedsindehavere.

- Manufactured under license from Dolby Laboratories. Dolby and the double-D symbol are trademarks of Dolby Laboratories.
- Manufactured under license from Dolby Laboratories. Dolby, Pro Logic and the double-D symbol are trademarks of Dolby Laboratories.
- Android Auto™ er et beskyttet varemærke fra Google Inc.
- Apple CarPlay™ er et beskyttet varemærke fra Apple Inc.
- Bluetooth® er et registreret varemærke for Bluetooth® SIG, Inc. iPod®, iPad® og iPhone® er varemærker fra Apple Inc.
- MirrorLink® og MirrorLink-logoet er beskyttede varemærker fra Car Connectivity Consortium LLC.

»

- Windows® er et registreret varemærke fra Microsoft Corporation, Redmond, USA.
- Teknologien og patenterne til MPEG-4 HE-AAC-audiokodning er licenseret af Fraunhofer IIS.
- Dette produkt er beskyttet af bestemte ophavs- og ejendomsrettigheder, som tilhører Microsoft Corporation. Det er forbudt at anvende og sælge en sådan teknologi uden for dette produkt uden en licens fra Microsoft eller en autoriseret Microsoft-afdeling.

Ophavsrettigheder

Lyd- og videofiler, som er gemt på medier og audiodkilder, er som regel underlagt reglerne om ophavsret, jf. internationale og nationale bestemmelser. Overhold gældende lov på området!

Tekniske data

Centralcomputer med visnings- og betjeningsenhed (10¹)¹⁾

Den fabriksmonterede centralcomputer i bilen indeholder landespecifikke komponenter og landespecifik software til opkobling og til udførelse af bil-, komfort- og infotainment-funktioner.

De pågældende visninger bliver vist på skærmen til visnings- og betjeningsenheden og delvis i kombiinstrumentet.

- Kapacitiv farveskærm:
- Systembetjening med:
 - Taktile områder Taktil betjening
 - Knapper på multifunktionsrattet
 - Nærhedssensorer og styring ved hjælp af håndbevægelser

Bil- og komfortfunktioner

- Indstillinger til førerassistentsystemer
- Indstillinger til varme- og klimaanlæg
- Indstillinger til "Se, og bliv set"-funktioner
- Indstillinger til komfortfunktioner
- Indstillinger til parkering og manøvrering

Lydsystem

Grundudstyr:

Det infotainmentsystem, der leveres fra fabrikken, er udstyret på følgende måde:

- Højtalere med forskellige placeringer og forskellige effektrin (watt)
- Intern forstærker afhængigt af system:
 - Syv højttalere: 5 x 20 W
- Indstillingsmuligheder:

- Equalizer, afhængigt af system:
 - Syv højttalere: fem frekvensbånd eller foruddefinerede indstillinger
- Lydfordeling afhængigt af system:
 - Syv højttalere: balance og fader (i venstre side/i højre side/foran/bagi)
- Lydoptimering i henhold til zoner (gælder for systemet med syv højttalere):
 - Manuelt (fører og alle)
 - Automatisk afhængigt af anvendte sæder

Lydsystem som ekstraudstyr

Infotainment kan udvides med et lydsystem, der fås som ekstraudstyr, på følgende måde:

- 10 højttalere med forskellige placeringer og forskellige effektrin (watt)
- Ekstern forstærker (340 W ethernet), der behandler de audiosignaler, der sendes fra centralcomputeren
- Aktivering af højttalerkanaler via Klasse-AB-sluttrin
- Audiosignalbehandling i intern, digital signalprocessor (DSP)
- Separat subwoofer i bagagerummet
- Indstillingsmuligheder:
 - Bruger-equalizer: fem bånd

¹⁾ Betegnelse for systemet: Connect System

- Foruddefinerede equalizer-indstillinger fra BEATS® (Signature, Active, Immersive og Voice).
- Lydfordeling: balance og fader (i venstre side/i højre side/foran/bagi)
- Lydoptimering i henhold til zoner:
 - Manuelt (fører, foran og alle)
 - Automatisk afhængigt af anvendt sæde
- Subwooferlydstyrke
- Surroundindstillinger

Opkoblingsmuligheder

Wi-Fi

- Wi-Fi i henhold til IEEE 802.11 b/g/n
- Overførsel med 2,4 GHz og 5 GHz
- Tre Wi-Fi-funktioner samtidig:
 - Tethering (2,4 GHz)
 - Adgangspunkt fra 2,4 GHz
- Tilslutning af op til otte Wi-Fi-apparater samtidig
- Internetforbindelse via Wi-Fi:
 - Tethering via kundens telefon
 - Adgangspunkt til kunden (clients) i bilen
- Apple CarPlay og Android Auto via Wi-Fi
- Forenklet parringsproces via WPS eller QR-kode

Bluetooth®-profiler

Der kan tilsluttes maksimalt to mobile apparater til Bluetooth®-håndfri betjening og en tredje til Bluetooth® som musikafspiller.

Hvis en mobiltelefon er forbundet med telefonstyringssystemet, foretages der en dataudveksling via en af Bluetooth®-profilerne.

- **Profilen håndfri betjening (HFP):** Med HFP-profilen kan du administrere opkald via infotainmentsystemet.
- **Audioprofil (A2DP):** Denne profil gør det muligt at overføre lyd i stereokvalitet. Muligvis kræves der forbindelse med yderligere profiler til styring og overvågning af afspilningen.
- **Profil til agendadownloading (PBAP):** gør det muligt at downloade kontakter fra mobiltelefonens telefonbog
- **Profil til overførsel af meddelelser (MAP):** gør det muligt at downloade og synkronisere sms-beskeder

Dataoverførsel

CUPRA CONNECT

Indledning til emnet



For at kunne anvende CUPRA CONNECT skal det først aktiveres online, ved at du indgår en CUPRA CONNECT-aftale med SEAT S.A., og som afhængigt af land er underlagt en midlertidig anvendelsesbegrænsning.

Såvel de af CUPRA udbudte CUPRA CONNECT-tjenesteporteføljer som enkelte tjenester kan også ændres, indstilles, deaktiveres, genaktiveres, omdøbes og udvides uden yderligere bekendtgørelse.

På MyCUPRA.com kan du oprette en bruger-konto, læse en beskrivelse samt få yderligere informationer.

CUPRA CONNECT-tjenesternes og tjenesteporteføljernes version og tilgængelighed kan variere afhængigt af land samt bilen og dens udstyr.

Statusvisninger for opkobling

 (hvid)	Fuldstændig opkobling, alle tjenester er aktiveret
 (grå)	Begrænset opkobling, nogle tjenester er muligvis ikke tilgængelige
Intet symbol	Ingen opkobling, der er ingen tjenester til rådighed

Stemmegenkendelses- eller søgeteknologi- en i CUPRA CONNECT hverken genkender eller tilbyder resultater til alle ord.

Nogle CUPRA CONNECT-tjenester kræver en registrering, og for andres vedkommende er en registrering ikke nødvendig.

Tjenestebeskrivelse

Før du anvender CUPRA CONNECT-tjenesterne, skal du læse og følge den pågældende tjenestebeskrivelse. Beskrivelserne opdateres af og til og stilles til rådighed online på myCUPRA.com.

- Anvend altid den nyeste udgave af den pågældende tjenestebeskrivelse.

PAS PÅ

I områder med utilstrækkelig mobildækning og GPS-modtagelse kan der ikke foretages nødopkald og telefonsamtaler, og der kan ikke overføres data. Hvis det er muligt, skal du flytte dig til et andet sted.

FORSIGTIG

Der kan opstå skader på bilen som følge af faktorer, der ligger uden for CUPRAs kontrol. Dertil hører især følgende:

- Misbrug af mobile apparater
- Tab af data i forbindelse med overførsel
- Uegnede og defekte applikationer fra tredjepart
- Skadelig software på medier, computere, tablets eller mobilt kommunikationsudstyr

Tjenesteportefølje

Den her viste første tildeling af tjenester svarer til tredje generation af CUPRA CONNECT-tjenesterne og udgør den maksimale tjenesteportefølje. Den maksimalt mulige portefølje er kun til rådighed i forbindelse med nogle bilmodeller. Under bilens levetid kan du ændre den her viste tildeling.

Efter aktivering af tjenesteadministrationsen i infotainment kan du kontrollere, om bilen udbyder tjenester, og hvilke tjenester det er.

I nogle lande og i tilfælde af en aftaleforlængelse kan de udbudte tjenester være kombineret anderledes, end der er angivet her. De kan også variere afhængigt af bilens produktionsår. De nævnte tjenester svarer til tredje generation af CUPRA CONNECT.

CUPRA CONNECT-tjenester og funktioner, som ikke skal aktiveres

Følgende tjenester fungerer uden aktivering af CUPRA CONNECT:

- Offentlig nødopkaldsservice
- Privat indstilling
- Juridisk information

CUPRA CONNECT-tjenester

CUPRA CONNECT-tjenesterne er følgende:

- Privat nødopkald
- Offentligt nødopkald
- Vejrhjælpsopkald
- Kundeservice
- Serviceaftaleplanlægning
- Onlineopdatering af system
- Personalisering
- Aktivering af CUPRA CONNECT
- Privatindstilling (deaktivering af tjenester)
- Sletning af bruger/nulstilling til fabriksindstillinger
- Fjernstyret parkeringsvarme
- Fjernstyret oplåsning
- Horn og blink
- Bilstatus inklusive døre og lys
- Køredata
- Rapport vedr. bilstatus

- Information om tyverialarm
- Områdeinformation
- Hastighedsinformation
- Onlineopdatering af kort
- Søgning efter points of interest
- Tankstationer
- Onlinetrafikinformationer
- Parkeringspladser
- Onlineopdatering af infotainment
- Onlineberegning af rute
- Fareinformationer
- Diktering
- Naturlig stemmebetjening til apps fra infotainment, medier og radio
- Naturlig stemmebetjening til destinationer og adresser
- Netradio
- Onlinemedier
- Onlineruteimport
- Onlinedestinationsimport
- Fjernstyret parkeringsventilation
- Parkeringsposition
- Privat indstilling
- Juridisk information

CUPRA CONNECT-tjenester til hybridbiler

Kun til rådighed i el- og hybridbiler

- Fjernstyret klimaanlæg
- e-Manager
- Afgangstider
- Desuden også alle CUPRA CONNECT-tjenester, der er anført i forrige afsnit >>> Side 165

Individuelle optioner i CUPRA CONNECT

- In-Car-apps. Disse apps kan købes og installeres direkte i infotainment via In-Car Store.
- Full Link
- Datapakker. Dataabonnement mod betaling i forbindelse med anvendelse af onlinefunktioner, fx 2 GB om måneden

Anvisning

- Den offentlige nødopkaldsservice er til rådighed uafhængigt af login i infotainment.
- Personalisering og køb af In-Car-apps kræver, at du logger ind i infotainment, men det er ikke nødvendigt at aktivere bilen på en CUPRA CONNECT-konto.

Aktivering af CUPRA CONNECT og S-PIN

Aktivering af CUPRA CONNECT

I forbindelse med aktivering af CUPRA CONNECT (inklusive registrering) er følgende trin nødvendige:

- Opret en brugerkonto på myCUPRA.com eller direkte via infotainment i menuen Brugeradministration.
- Bestil CUPRA CONNECT, og aktiver det.
- Tilføj bilen til din brugerkonto.
- Dokumenter ejerskabet.
- Dokumenter din identitet. Dette er kun nødvendigt, hvis du vil udføre sikkerhedsrelevante CUPRA CONNECT-tjenester.
- Du kan aktivere dette på myCUPRA.com eller direkte via infotainment. Gør følgende for at aktivere via infotainment: **HOME > Brugeradministration > Bliv primær bruger.**

Følg de øvrige visninger og informationer, som vises i infotainment. Under aktiveringen bliver du muligvis opfordret til at oprette en S-PIN.

Opdateringsmulighed

Infotainment	Ja
CUPRA CONNECT-portal	Ja

Opdateringsmulighed

App til CUPRA CONNECT	Ja
-----------------------	----

Flere informationer på myCUPRA.com/faqs

S-PIN

En S-PIN er en flercifret talrækkefølge, som kan vælges i forbindelse med registreringen i CUPRA CONNECT.

Når du opretter en S-PIN, skal du undgå at vælge en talrækkefølge, der er let at gætte, og kendte fødselsdage. Du kan ændre din S-PIN i brugerkontoen i CUPRA CONNECT under Kontoindstillinger.

En S-PIN er eksempelvis nødvendig for at beskytte din brugerprofil eller for at udføre en CUPRA CONNECT-tjeneste, der er relevant for sikkerheden i din bil.

Du skal behandle denne S-PIN yderst fortroligt. Hvis du videregiver S-PIN til tredjemand, skal du af sikkerhedsmæssige årsager straks ændre den.

Ejer- og identitetsdokumentation

At blive primær bruger

For at blive primær bruger og dermed dokumentere, at du er ejer af bilen, skal du bruge begge bilnøgler. Ejerdokumentationen foretages i bilen under registreringen, eller hvis

du allerede har en brugerkonto til CUPRA CONNECT, skal du logge på via infotainment og derefter gå til **Brugeradministration**.

- Tislut tændingen og infotainmentsystemet.
- Registrer dig i infotainment under CUPRA CONNECT.
- **Eller:** Åbn menuen **Brugeradministration > Indstillinger > Bliv primær bruger**, og følg anvisningerne.
- Tryk på oplåsningsknappen på den første bilnøgle.
- Tryk på oplåsningsknappen på den anden bilnøgle.

Så snart infotainment har behandlet instrukserne via fjernbetjeningen, afsluttes ejerdokumentationen. På CUPRA CONNECT-portal kan du kontrollere den aktuelle tilstand.

Hvordan dokumenterer jeg ejerskabet?

Infotainment	Metode med to nøgler
CUPRA CONNECT-portal	Er ikke muligt
App til CUPRA CONNECT	Er ikke muligt

Identitetsdokumentation (SEAT Ident)

Identitetsdokumentationen skal udføres, før du kan anvende sikkerhedsrelevante CUPRA CONNECT-tjenester som fx fjernstyret

oplåsning. Identitetsdokumentationen kan ske på to måder:

- Personligt hos en CUPRA partner eller en SEAT forhandler.
- Du kan finde yderligere informationer om SEAT Ident på CUPRA CONNECT-portalen på myCUPRA.com.

Gældende lov

Når du anvender CUPRA CONNECT-tjenesterne, overføres og behandles informationer online via bilen. Disse data kan også (i hvert fald indirekte) give informationer om den pågældende fører, fx om kørselsadfærd og position. Som aftalepartner i CUPRA CONNECT-aftalen med SEAT S.A. skal du sikre dig, at databeskyttelsen og de personlige rettigheder overholdes, hvis andre førere bruger din bil (fx familie eller venner). Derfor skal du på forhånd informere føreren om, at bilen overfører og modtager data online, og at du kan få adgang til disse data.

Hvis du misligholder informationspligten, kan du krænke bestemte rettigheder, som personerne i bilen har.

Brugeren kan til enhver tid administrere dataoverførslen via den private indstilling. Du kan finde yderligere informationer på myCUPRA.com/faqs.

Tracking-tjenester: spørge alle passagerer

Tracking-tjenester har brug for geografiske data og data om bilen for fx at kunne konstatere, om bilen på det pågældende tidspunkt anvendes inden for fastlagte hastighedsgrænser, hvor bilen er blevet parkeret, eller om den anvendes inden for det geografisk fastlagte område. Disse informationer vises på CUPRA CONNECT-portalen og i CUPRA CONNECT-appen.

Inden du kører, skal du derfor spørge alle passagerer, om de er indforstået med, at tjenesterne er aktiveret. Hvis dette ikke er tilfældet, skal du deaktivere den pågældende tjeneste (hvis det er muligt) eller udelukke passagererne fra brugen af bilen.

GPS-tracking: kendetegn

Hvis bilen fra fabrikken er udstyret med en styreenhed, som sender den aktuelle geosition og hastighed, befinder dette kendetegn sig som udgangspunkt i bilen, fx på tagkonsollen. Hvis kendetegnet mangler i bilen, betyder det ikke, at styreenheden ikke alligevel sender bilens aktuelle geosition og hastighed.

Personlige data

CUPRA beskytter dine personlige data og bruger dem kun, hvis det er lovmæssigt tilladt, eller hvis du har givet dit samtykke under brug. Du kan finde detaljerede informati-

oner vedr. databehandling i forbindelse med CUPRA CONNECT-tjenester i databeskyttelseserklæringen, som du kan få adgang til i den version, der er aktuel på det pågældende tidspunkt, på CUPRAS hjemmeside.

Vedvarende overdragelse af bilen

Hvis en anden person har overdraget bilen til dig til vedvarende brug (fx hvis du køber en brugt bil), er CUPRA CONNECT muligvis allerede aktiveret, og den tidligere bruger har fortsat mulighed for at få adgang til de data, der er registreret via CUPRA CONNECT, og at styre bestemte funktioner i din bil.

I infotainment kan du kontrollere, om en person er relateret til din bil som primær bruger. I så fald kan du registrere dig som bilens primære bruger og på den måde automatisk slette den tidligere primære bruger. Alternativt har du via infotainment slette den tidligere bruger permanent som primær bruger samt indstille bilen til offlinefunktion og dermed begrænse din bils kommunikation med SEAT S.A.'s dataserver og behandlingen af personlige data og bilens data.

Deaktivering af CUPRA CONNECT-tjenester

Du har følgende funktioner til rådighed i infotainment til at deaktivere og aktivere CUPRA CONNECT-tjenesterne: »

- Central deaktivering eller aktivering
- Individuel deaktivering eller aktivering

Du kan udføre de pågældende tjenester igen, efter at du har ophævet deaktiveringen i infotainment.

Anvisning

Lovmæssigt nødvendige tjenester og deres dataoverførsler kan ikke afbrydes og ikke deaktiveres, fx det offentlige nødopkaldssystem.

Fejl

Også selv om forudsætningerne for anvendelse af CUPRA CONNECT-tjenesterne er opfyldt, kan udførelsen af disse tjenester blive forstyrret eller forhindret af faktorer, der ligger uden for CUPRAs kontrol. Dertil hører især følgende:

- Vedligeholdelse, reparationer, deaktivering, softwareopdateringer og tekniske udvidelser af telekommunikationssystemer, satellitter, servere og databaser
- Telekommunikationsudbydernes skift af mobiltelefonstandarden til overførsel af mobile data, fx fra UMTS til EDGE eller GPRS
- Telekommunikationsudbydernes deaktivering af en allerede foreliggende mobiltelefonstandard

- Forstyrrelser, reduktion eller afbrydelse af mobilnetdækningen eller GPS-modtagelsen som følge af fx høje hastigheder, solstorme, vejrmæssige påvirkninger, landskabets udformning, signalforstyrrende udstyr og kraftig mobiltrafik i de pågældende radioceller
- Hvis du aktuelt er i et område, hvor der ikke er nogen mobilnetdækning og GPS-modtagelse, eller hvor den er utilstrækkelig. Det kan også være tunneler, områder mellem høje bygninger, garager, parkeringshuse, underbroer, i bjerge og dale.
- Begrænset tilgængelighed, ufuldstændighed eller mangelfuldhed af fremmede informationer fra tredjeparter, fx kortvisninger
- Lande og områder, hvor CUPRA CONNECT ikke bliver udbudt

Tjenesteadministration

Åbn indstillingerne under **Brugere**, og gå til **Privatsfære og tjenester**. Du kan udføre følgende i infotainment:

- Forespørgsel om, hvilke CUPRA CONNECT-tjenester der aktuelt er til rådighed i bilen
- Antal af aktiverede og deaktiverede CUPRA CONNECT-tjenester
- Aktivering af CUPRA CONNECT-tjenester





Yderligere informationer på myCUPRA.com

Indstillinger for privatsfære og tjenester

CUPRA CONNECT-tjenester kan aktiveres og deaktiveres enkeltvis. I den forbindelse skal du kun markere den pågældende boks til den tjeneste, som du vil aktivere eller deaktivere. Hvis du vil deaktivere alle tjenester samtidig, skal du vælge optionen privat indstilling.

Privat indstilling

Gør det muligt at deaktivere eller aktivere tjenester afhængigt af det valgte niveau for privatsfæren.

 Tracking	Del position. Den primære bruger og medbrugeren kan få vist data om positionen på portalen eller i applikationen CUPRA CONNECT.
 Position	Anvend position. Dataene vedr. positionen, bilen og brugeren anvendes til tjenesterne.
 Individuel	Ingen angivelse af position. Kun bilens data og brugerdata anvendes til tjenesterne.
 Inkognito	Maksimal privatsfære. Dine tjenester er deaktiveret. Kun de lovæssigt nødvendige tjenester anvender data.

Indstillingsmulighederne er ikke til rådighed i alle lande og i alle bilmodeller.

i Anvisning

Hvis du deaktiverer alle CUPRA CONNECT-tjenester, kan OCU'en fortsat overføre data.

Full Link

Indledning til emnet

Full Link gør det muligt at vise og anvende indhold og funktioner, som bliver vist på mobiltelefonen på infotainmentsystemets skærm.

Til det formål skal mobiltelefonen være forbundet med infotainment via et USB-interface.

Nogle teknologier kan også anvendes via Wireless Full Link via Bluetooth®-interface og en Wi-Fi-forbindelse.

Der kan være følgende teknologier til rådighed:

- Apple CarPlay™
- Apple CarPlay™ Wireless
- Android Auto™
- MirrorLink®

Tilgængeligheden af de teknologier, der er integreret i Full Link, afhænger af landet og den anvendte mobiltelefon.

Du kan få flere informationer på CUPRAS hjemmeside.

Adgang til hovedmenuen Full Link

Navigationen til hovedmenuen Full Link afhænger af det anvendte infotainmentsystem.

- Visning ☺: Tryk på **Full link**.
- Visning ☹: Tryk på **Menu > Full Link**.
- **ELLER**: Tryk på **App**.

Konfigurerings af Wireless Full Link

For at kunne anvende Wireless Full Link skal du først parre mobiltelefonen med infotainment. Du skal i den forbindelse gøre følgende:

Tilslutning af en mobiltelefon for første gang

- Lås mobiltelefonen op.
- Aktiver Wi-Fi-modtagelsen og Bluetooth® på mobiltelefonen.
- Tilslut mobiltelefonen til infotainment med et USB-kabel eller via Bluetooth®.
- Gå ind i hovedmenuen Full Link, hvis den ikke vises automatisk.
- Vælg mobiltelefonen og den ønskede teknologi.
- Bekræft autorisationsforespørgsler på mobiltelefonen, så infotainmentsystemet får de nødvendige autorisationer.

- Afbryd USB-tilslutningen, og opret igen forbindelse til infotainment via Wi-Fi eller Bluetooth®. Wireless Full Link er konfigureret.

Parringen er afsluttet. Den tilsluttede mobiltelefon kan fra nu af anvende Wireless Full Link – også uden USB-tilslutning.

Hvis pop op-menerne afvises under forbindelsesprocessen, er Wireless Full Link ikke til rådighed. I dette tilfælde anbefaler CUPRA, at du sletter apparaterne i både indstillingerne i iPhone og i infotainment, og at du starter forbindelsesprocessen forfra.

⚠ PAS PÅ

Hvis du anvender appsene under kørsel, kan din opmærksomhed blive afledt fra trafikken. Hvis førerens opmærksomhed afledes, kan det medføre ulykker og kvæstelser.

- Vær altid opmærksom og ansvarsfuld, når du kører i trafikken.

⚠ PAS PÅ

Uegnede apps samt forkert håndtering af appsene kan forårsage skader på bilen, ulykker og alvorlige kvæstelser.

- Beskyt mobiltelefonen og dens apps mod forkert brug.
- Foretag aldrig ændringer på appsene. »

- Følg betjeningsvejledningen til mobiltelefonen.

① FORSIGTIG

CUPRA kan ikke gøres ansvarlig for skader, der opstår på bilen som følge af anvendelse af apps af dårlig kvalitet eller skadelige apps, mangelfuld programmering af apps, utilstrækkelig netdækning, tab af data under overførsel eller ukorrekt brug af mobiltelefonerne.

i Anvisning

Wireless Full Link er muligvis ikke kompatibelt med alle teknologier.

Apps

Med Full Link kan visningen af indhold fra CUPRA-apps og andre udbydere, der er installeret på mobiltelefoner, overføres til infotainmentsystemets skærm.

Med apps fra tredjeparter kan der opstå kompatibilitetsproblemer.

Apps, deres anvendelse og den nødvendige forbindelse med mobiltelefonen kan være gebyrpligtige.

Udbuddet af apps kan være meget forskelligt og være udviklet til en bil eller et bestemt land. Indhold og omfang af apps samt udby-



dere kan variere. Nogle apps afhænger også af, hvilke tjenester tredjeparter har til rådighed.

Det kan ikke garanteres, at alle udbudte apps fungerer sammen med alle mobiltelefoner eller med alle styresystemer.

De af CUPRA udbudte apps kan ændres, indstilles, deaktiveres, genaktiveres og udvides uden forudgående bekendtgørelse.

For at førerens opmærksomhed ikke bliver afledt, må der kun anvendes certificerede apps under kørsel.

Symboler og indstillinger til Full Link

-  Til visning af flere informationer
-  Til åbning af menuen til Full Link-indstillingerne

Apple CarPlay™

For at kunne anvende Apple CarPlay skal følgende forudsætninger være opfyldt:

- iPhone™ **skal** være kompatibel med Apple CarPlay™.
- Stemmebetjeningen (Siri™) **skal** være aktiveret i iPhone™.
- Apple CarPlay™ **skal** være aktiveret uden begrænsninger i indstillingerne i iPhone™.

• iPhone™ **skal** være forbundet med infotainmentsystemet via en USB-tilslutning. Det er kun USB-tilslutninger med dataoverførsel, der er egnede til anvendelse med Apple CarPlay™.

• Det anvendte USB-kabel **skal** være et originalt kabel fra Apple™.

Apple CarPlay™ Wireless: I iPhone™ skal Bluetooth® og Wi-Fi også være aktiveret.

Oprettelse af forbindelse

Hvis du skal tilslutte en iPhone™ første gang, skal du følge anvisningerne på skærmen til infotainmentsystemet og iPhone™.

Forudsætningerne for at kunne anvende Apple CarPlay™ skal være opfyldt.

Start af Apple CarPlay™:

- Tryk på **HOME > Full Link** for at åbne hovedmenuen Full Link.
- **ELLER:** Tryk på **App** for at åbne hovedmenuen Full Link.
- Tryk på Apple CarPlay™ for at oprette forbindelse til iPhone™.

Afbrydelse af forbindelse

- Tryk på symbolet **CUPRA** i funktionen Apple CarPlay™ for at komme til hovedmenuen Full Link.
- Tryk på **X** for at afbryde den aktive forbindelse.

Visningen af funktionsfladerne på skærmen kan variere.

Særlige forhold

Følgende særlige forhold gælder under en aktiv Apple CarPlay™-forbindelse:

- Bluetooth®-forbindelser mellem iPhone™ og infotainmentsystemet er ikke mulige.
- En aktiv Bluetooth-forbindelse afbrydes automatisk.
- Telefonfunktioner er kun mulige via Apple CarPlay™. De funktioner, der beskrives for infotainment, er ikke til rådighed.
- Den forbundne iPhone™ kan ikke anvendes som medieapparat i menuen Medier.
- Det er ikke muligt at anvende den interne navigation og Apple CarPlay™-navigationen samtidig. Den rute, der startes senest, afbryder den, der var aktiv inden da.
- Afhængigt af det anvendte infotainmentsystem kan du på kombiinstrumentets skærm se data fra telefonfunktionen.
- Anvisninger om at dreje af vises ikke på kombiinstrumentets skærm.
- Med multifunktionsrattet kan du besvare eller afvise indgående opkald og afslutte en igangværende telefonsamtale.

Stemmebetjening

- : Tryk et kort øjeblik for at starte infotainmentsystemets stemmebetjening.
- Tryk i længere tid på denne knap for at starte stemmebetjeningen (Siri™) på den forbundne iPhone™.

Anvisning

- **Teknologiernes tilgængelighed afhænger af landet og kan variere.**
- På hjemmesiderne til CUPRA og Apple CarPlay™ eller hos CUPRA partnerne eller en SEAT forhandler kan du få informationer om tekniske forudsætninger, kompatible iPhones, certificerede apps og deres tilgængelighed.

Android Auto™

Forudsætninger for Android Auto™

For at kunne anvende Android Auto™ skal følgende forudsætninger være opfyldt:

- Mobiltelefonen, fra nu af kaldt smartphone, skal være kompatibel med Android Auto™.
- Appen Android Auto™ skal være installeret på smartphonen.
- Smartphonen skal være forbundet med infotainment via en USB-tilslutning med dataoverførsel.

- Det anvendte USB-kabel skal være et originalt kabel fra producenten af smartphonen.

Oprettelse af forbindelse

Hvis du skal tilslutte en smartphone første gang, skal du følge anvisningerne på infotainmentsystemets og smartphonens skærm.

Forudsætningerne for at kunne anvende Android Auto™ skal være opfyldt.

Start af Android Auto™:

- Tryk på **HOME > Full Link** for at åbne hovedmenuen Full Link.
- **ELLER:** Tryk på **App** for at åbne hovedmenuen Full Link.
- Tryk på Android Auto™ for at oprette forbindelse til smartphonen.

Afbrydelse af forbindelse

- Tryk på **Afslut** i funktionen Android Auto™ for at komme til hovedmenuen Full Link.
- Tryk på **X** for at afbryde den aktive forbindelse.

Særlige forhold

Følgende særlige forhold gælder under en aktiv Android Auto™-forbindelse:

- Et aktivt Android Auto™-apparat kan samtidig være forbundet med infotainment via Bluetooth® (HFP-profil).



- Telefonfunktioner er mulige via Android Auto™. Hvis Android Auto™-apparatet samtidig er forbundet med infotainment via Bluetooth®, kan telefonfunktionen i infotainment også anvendes.

- Et aktivt Android Auto™-apparat kan ikke anvendes som medieapparat i menuen Medier.

- Det er **ikke** muligt at anvende den interne navigation og Android Auto™-navigationen samtidig. Den rute, der startes senest, afbryder den, der var aktiv inden da.

- Du kan på kombiinstrumentets skærm se data fra telefonfunktionen.

- Anvisninger om at dreje af eller medie-funktioner vises ikke på kombiinstrumentets skærm.

- Med multifunktionsrattet kan du besvare eller afvise indgående opkald og afslutte en gangværende telefonsamtale.

Stemmebetjening

- : Tryk et kort øjeblik for at starte infotainmentsystemets stemmebetjening.

- Tryk i længere tid på denne knap for at starte stemmebetjeningen på den forbundne smartphone.

Anvisning

- **Teknologiernes tilgængelighed afhænger af landet og kan variere.**

- På hjemmesiderne til CUPRA og Android Auto™ eller hos CUPRA partnerne eller en SEAT forhandler kan du få informationer om tekniske forudsætninger, compatible mobiltelefoner, certificerede apps og deres tilgængelighed.

MirrorLink®

Forudsætninger for MirrorLink®

For at kunne anvende MirrorLink® skal følgende forudsætninger være opfyldt:

- Mobiltelefonen skal være kompatibel med MirrorLink®.

- Mobiltelefonen skal være forbundet med infotainmentsystemet via en USB-tilslutning med dataoverførsel.

- Det anvendte USB-kabel skal være et originalt kabel fra producenten af mobiltelefonen.

- Afhængigt af den anvendte mobiltelefon skal der være installeret en egnet Car-Mode-app til anvendelse af MirrorLink™ på apparatet.

Oprettelse af forbindelse

Hvis du skal tilslutte en mobiltelefon første gang, skal du følge anvisningerne på infotainmentsystemets og mobiltelefonens skærm.

Forudsætningerne for at kunne anvende MirrorLink® skal være opfyldt.

Start af MirrorLink®:

- Tryk på **HOME > Full Link** for at åbne hovedmenuen Full Link.

- **ELLER:** Tryk på **App** for at åbne hovedmenuen Full Link.

- Tryk for at oprette forbindelse til mobiltelefonen.

Afbrydelse af forbindelse

- Tryk på **App** i funktionen MirrorLink® for at komme til hovedmenuen Full Link.

- **ELLER:** Tryk på  for at komme til hovedmenuen MirrorLink®.

- Tryk på **X** for at afbryde den aktive forbindelse.

Særlige forhold

Følgende særlige forhold gælder under en aktiv MirrorLink®-forbindelse:

- Et aktivt MirrorLink®-apparat kan samtidig være forbundet med infotainmentsystemet via Bluetooth®.

- Hvis MirrorLink®-apparatet er forbundet med infotainmentsystemet via Bluetooth®, kan telefonfunktionen i infotainmentsystemet anvendes.

- Et aktivt MirrorLink®-apparat kan ikke anvendes som medieapparat i hovedmenuen Medier.
- Du kan på kombiinstrumentets skærm se data fra telefonfunktionen.
- Anvisninger om at dreje af eller medie-funktioner vises ikke på kombiinstrumentets skærm.
- Med multifunktionsrattet kan du besvare eller afvise indgående opkald og afslutte en igangværende telefonsamtale.

Funktionsflader

Funktionsflader og deres funktion:

APP Gå tilbage til hovedmenuen Full Link.

Her kan du afbryde MirrorLink®-forbindelsen, oprette forbindelse til en anden mobiltelefon eller vælge en anden teknologi.

✕ Tryk for at lukke åbnede apps. Tryk derefter på de apps, der skal lukkes, eller funktionsfladen **Luk alle** for at lukke alle åbne apps.

 Tryk for at få vist mobiltelefonens skærm på infotainmentsystemets skærm.

 Til åbning af indstillingerne til MirrorLink®

 Tryk for at vende tilbage til hovedmenuen i MirrorLink®.

Anvisning

På hjemmesiderne til CUPRA og MirrorLink® eller hos CUPRA partnerne eller en SEAT forhandler kan du få informationer om tekniske forudsætninger, compatible mobiltelefoner, certificerede apps og deres tilgængelighed.

Wi-Fi-adgangspunkt*

Introduktion

✓ Ikke tilgængelig til følgende model: Media System

Infotainmentsystemet kan anvendes til at dele en Wi-Fi-forbindelse med op til 8 apparater >>> Side 173, Konfiguration til deling af en forbindelse via Wi-Fi.

Infotainmentsystemet kan også anvende et eksternt apparats Wi-Fi-adgangspunkt til at stille internet til rådighed for de til adgangs-punktet (hotspot) forbundne apparater (Wi-Fi-klient) >>> Side 174.

Anvisning

- Den nødvendige dataoverførsel kan være gebyrpligtig. På grund af de store mængder data, der overføres, anbefaler CUPRA, at der anvendes et abonnement med flatrate til dataoverførsel. Mobiludbyderen kan informere dig herom.

- Ved overførsel af datapakker kan der alt efter dit mobilabonnement påløbe yderligere omkostninger, særligt hvis det sker i udlandet (fx roaminggebyrer).

Konfiguration til deling af en forbindelse via Wi-Fi

Oprettelse af forbindelse til det trådløse netværk (Wi-Fi)

- Tryk på knappen **HOME** > .
- Aktiver det trådløse netværk. Tryk til det formål på funktionsfladen **Wi-Fi**.
- Aktiver det trådløse netværk (Wi-Fi) på det apparat, som du vil tilslutte. Du kan få yderligere informationer i betjeningsvejledningen fra producenten.
- Aktiver tilknytningen af mobiltelefonen i infotainmentsystemet. Tryk til det formål på funktionsfladen **Aktiver Wi-Fi-forbindelse**, og aktiver tjekboksen.
- Indtast den netværksnøgle, der vises på apparatet, og bekræft den.

Følgende indstillinger kan desuden foretages i menuen **Del forbindelse**:

- **Sikkerhedstrin:** Med WPA2-kodningen genereres der automatisk en netværksnøgle.
- **Netværksnøgle:** automatisk genereret netværksnøgle. Tryk på funktionsfladen for »

at ændre netværksnøglen manuelt. Netværksnøglen skal bestå af mindst 8 og maksimalt 63 tegn.

- **SSID:** Wi-Fi-netværksnavn (maks. 32 tegn)

Wi-Fi-forbindelsen (trådløs) bliver etableret. For at afslutte forbindelsen skal der eventuelt indtastes yderligere data på apparatet.

Gentag forløbet for at tilslutte flere apparater.

Wi-Fi Protected Setup (WPS)

✓ Afhænger af systemet og landet

Wi-Fi Protected Setup kan bruges til let og hurtigt at oprette et lokalt, trådløst netværk med kodning.

- Opret forbindelsen med det trådløse netværk (Wi-Fi).
- Tryk på knappen WPS på Wi-Fi-routeren, indtil kontrollampen på routeren blinker. Hvis Wi-Fi-routeren ikke understøtter WPS, skal netværket konfigureres manuelt.
- **ELLER:** Hold Wi-Fi-knappen på Wi-Fi-routeren inde, indtil kontrollampen Wi-Fi på routeren blinker.
- Tryk på WPS-knappen på Wi-Fi-apparatet. Wi-Fi-forbindelsen (trådløs) bliver etableret.

Gentag forløbet for at tilslutte flere apparater.

Konfiguration af internetadgang

Infotainmentsystemet kan anvende Wi-Fi-adgangspunktet fra et eksternt apparat til at oprette internetforbindelse.

Oprettelse af forbindelse til det trådløse netværk (Wi-Fi)

- Aktiver og del et trådløst adgangspunkt med internet på det eksterne apparat. Du kan få yderligere informationer i betjeningsvejledningen fra producenten.
- Tryk på knappen **HOME** > **⚙**; **ELLER** start funktionen *Medier*, og tryk på menuen **Indstillinger**.
- Tryk på menuen **Wi-Fi** > **Aktiver Wi-Fi-forbindelse**, og aktiver tjekboksen.
- Tryk på funktionsfladen **Søg**, og vælg det ønskede apparat på listen.
- Indtast eventuelt apparatets netværksnøgle i infotainmentsystemet, og bekræft med **OK**.

Manuelle indstillinger:

- Manuel indtastning af netværksindstillingerne for et eksternt apparat (Wi-Fi)

Wi-Fi-forbindelsen (trådløs) bliver etableret. For at afslutte forbindelsen skal der eventuelt indtastes yderligere data på apparatet.

Anvisning

På grund af det store antal apparater kan det ikke garanteres, at alle funktioner kan udføres fejlfrit.

Betjening af infotainment

Stemmebetjening*

Indledning til emnet

Stemmebetjeningen fungerer både online* og offline under hensyntagen til informationerne på Side 175, Tilgængelige sprog afhængigt af marked. I online*funktionen registreres kommandoer mere præcist, da der er flere tilgængelige data.

Stemmebetjeningen forstår spørgsmål og udtryk uden at skulle lære kommandoer. Kommandoerne kan formuleres frit på hverdagsprog. I infotainment kan du finde forslag til kommandoer.

I offlinefunktionen er funktionerne begrænset.

Høje lyde i og uden for bilen kan medføre fejlfunktioner samt forvirrende sætninger og svar.

Tilgængelige sprog afhængigt af marked

*Online** og *offline*:: amerikansk engelsk, britisk engelsk, fransk, italiensk, spansk, tjekkisk og tysk Disse sprog har udvidede funktioner som onlinekommandoer, styring af klimaanlægget, naturlig interaktion etc.

De øvrige sprog i infotainmentsystemet har ikke onlinekommandoer, styring af klimaanlægget eller naturlig interaktion.

Forudsætninger

- *Online** og *offline*: stemmebetjening med tilsvarende infotainment, der er monteret i bilen
- *Online*: * aktiv CUPRA CONNECT Plus-aftale

Anvisning

- **Stemmebetjeningen registrerer kun kommandoer på det sprog, der er indstillet i infotainment.**
- **Prøv stemmebetjeningen ved stilstand inden en køretur for at lære funktionen at kende.**

Aktiveringsord og kommandoer

Aktiveringsord til stemmebetjening

Hvis stemmebetjeningen er blevet aktiveret via aktiveringsordet, svarer det forbundne infotainment med **Hvad kan jeg hjælpe dig med?** Derefter scannes de ord, der siges i bilen, efter aktiveringsordet.

Stemmebetjeningen starter, når infotainment har registreret aktiveringsordet.

Aktivering og deaktivering af aktiveringsord

- Tryk på **Indstillinger > Stemmebetjening > Aktivering/deaktivering af aktiveringsord i HOME.**

Aktiveringsord:

Hola Hola

Kommandoer

For at stemmebetjeningen registrerer kommandoer korrekt, skal du følge tippene, så kommandoerne fungerer korrekt.

Tips til at få kommandoerne til at fungere korrekt:

- Tal tydeligt. Forvirrende kommandoer bliver ikke registreret. Tal med normal stemme. Tal højere ved høj hastighed.
- Undgå støj udefra. Åbne ruder og døre kan påvirke stemmebetjeningen negativt.
- Undgå andet baggrundsstøj som fx samtaler i bilen. Ret ikke luftdysernes luftstrøm mod mikrofonen eller loftbeklædningen.
- Tal ikke med meget udpræget accent eller dialekt.
- Sørg for ikke at holde lange pauser.



Stemmebetjeningen er aktiveret og registrerer de talte ord.



i Anvisning

- Hvis aktiveringsordet er deaktiveret, kan infotainment ikke aktiveres via aktiveringsordet. Stemmebetjeningen er fortsat til rådighed via knappen **☎** på multifunktionsrattet.
- Tilgængeligheden er afhængig af land og udstyr.
- For at sikre korrekt genkendelse af navne i telefonbogen kan det – afhængigt af indholdet i telefonbogen – være en god ide at ændre på rækkefølgen af for- og efternavn på den ønskede kontakt.

Aktivering og deaktivering af stemmebetjening

Afhængigt af udstyr kan stemmebetjeningen aktiveres på forskellige måder.

Aktivering af stemmebetjening

- *Aktivering af stemmebetjening:* Sig ordet til aktivering af stemmebetjeningen.
- *Multifunktionsrat:* Tryk på knappen til stemmebetjeningen **☎**.

Stemmebetjeningen deaktiveres automatisk, hvis du anvender funktioner i infotainment,

hvis parkeringssystemet aktiveres eller ved indgående opkald.

I nogle tilfælde kan stemmebetjeningen til den tilsluttede mobiltelefon også startes ved holde knappen til stemmebetjeningen inde.

Manuel deaktivering af stemmebetjening

Stemmebetjeningen kan afbrydes med kommandoen **Afbryd**.

- *Multifunktionsrat:* Tryk på knappen til stemmebetjeningen **☎** to gange efter hinanden, eller tryk i længere tid.

Radio/multimedia

Radiofunktion

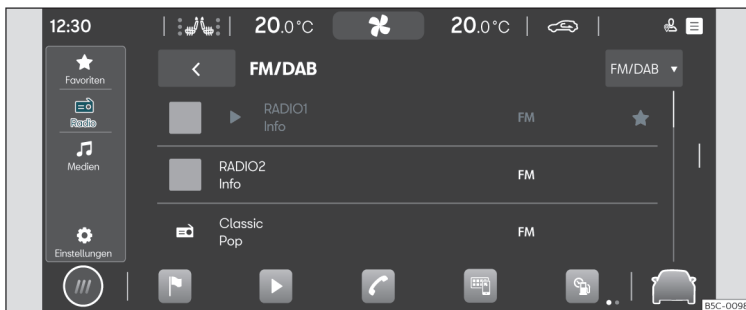

Fig. 127 Skematisk visning: visningen Radio

I radiofunktionen kan du indstille de tilgængelige radiostationer i forskellige frekvensområder og gemme dine favoritter på stationsknapper, så du hurtigt kan få adgang til dem.

De tilgængelige modtagelsestyper og frekvensområder afhænger af udstyret og landet. I nogle lande bliver frekvensområder muligvis ikke sendt eller udbudt længere.

Adgang til menuen Radio

- Tryk på **HOME** > ► > >>> **Fig. 127**.

Adgang til indstillinger

- Tryk på **HOME** > ► > .

Online*funktioner i radiofunktionen

Online*funktionerne i radiofunktionen er kun til rådighed under følgende betingelser:

- Udstyret CUPRA CONNECT eller CUPRA CONNECT Plus
- Du har en aktiv brugerkonto til CUPRA CONNECT.
- Bilen er tilføjet til din brugerkonto.
- Du har en tilsvarende datapakke, som du har købt i In-Car-Store, eller har datavolu-

men i din egen mobiltelefon eller via et Wi-Fi-adgangspunkt.

Anvisning

- Til streamingtjenester skal du have en konto hos den pågældende udbyder.
- Det er de pågældende radiostationer, der er ansvarlige for indholdet af de oplysninger, de udsender. Elektriske apparater, der derudover er tilsluttet i bilen, kan forstyrre modtagelsen af radiosignalet og medføre støj i højttalerne.
- I biler med rudeantenner kan det forrige modtagelsen, hvis der er folie eller mærkater med metallag på ruderne.

Udstyr og symboler i radioen

De tilgængelige funktioner, modtagelsestyper og frekvensområder afhænger af udstyret og landet.

- AM*-tuner
- FM-dobbeltmodtager (antennediversitet)
- Sammenfattet stationsliste
- Sammenføring af DAB*- og FM-stationer på en liste
- Sammenføring af alle stationer, der er gemt på stationsknapper, på en liste. Maks. 36 yndlingsstationer
- Stationslogoer
- DAB-slideshow. Billeder, der vises sekventielt
- Netradio*

Universelle symboler i radiofunktionen



AM Til valg af frekvensområdet AM

FM/DAB Til valg af frekvensområdet FM/DAB



Netradio* Til valg af modtagelsesfunktionen netradio*

TP Ved siden af stationsnavnet efterfulgt af de aktiverede trafikradiostationer (TP)









Symboler i frekvensområdet FM/DAB

-  Til visning af frekvensområde til manuelt valg af FM-frekvens. Kun muligt, hvis den sammenfattede stationsliste er deaktiveret
-  DAB-modtagelse er ikke mulig.
-  DAB-stationer understøtter slideshows

Symboler i frekvensområdet AM

-  Manuel opdatering af stationsliste
-  Til visning af frekvensområde til manuelt valg af AM-frekvens

Menuer i funktionen netradio*

-  Visning af udvalg af stationer
-  Åbning af tekstsøgning
-  Visning af senest hørte netradiostationer
-  Visning af de 100 mest hørte netradiostationer
-  Visning af tilgængelige podcasts i netradioen
-  Visning af netradiostationer, som kommer fra det ønskede land
-  Visning af netradiostationer, der gør deres program på det ønskede sprog muligt
-  Visning af netradiostationer, hvis program hører til den ønskede genre

Valg, indstilling og lagring af en station

Valg af frekvensområde

Før du vælger en station, skal du vælge et frekvensområde og modtagelsestypen. Afhængigt af det valgte frekvensområde eller den valgte modtagelsestype er der forskellige stationer til rådighed.

De tilgængelige frekvensområder og modtagelsestyper afhænger af udstyret og landet.

- Vælg frekvensområdet og modtagelsestypen. AM*, FM/DAB, FM (til systemer uden DAB), netradio*

Søgning efter og valg af station

Du kan vælge radiostationer på forskellige måder. Optionerne varierer afhængigt af frekvensområde og modtagelsestype.

Valg via frekvensområde (AM og FM)

- Aktiver frekvensområdet.
- Tryk på cursoren, scroll den gennem frekvensområdet, og slip den, når du har nået det ønskede frekvensområde.
- **ELLER:** Tryk på et punkt i frekvensområdet. Cursoren springer automatisk til den pågældende frekvens.

Stationen på den valgte frekvens bliver indstillet.

Valg af stationsliste (AM og FM/DAB)

Stationslisten viser de stationer, der kan indstilles på det aktuelle tidspunkt. I AM-frekvensområdet skal du eventuelt opdatere stationslisten, hvis du ikke længere er i det område, hvor du senest har haft adgang til stationslisten. Stationslisten i FM-/DAB-frekvensområdet bliver automatisk opdateret.

- Åbn stationslisten.
- Tryk på den ønskede station.

Den valgte station bliver indstillet. I forbindelse med FM/DAB og den tilgængelige station bliver modtagelsestypen med den bedste kvalitet automatisk valgt.

Søgning efter og filtrering af stationer (netradio*)

I funktionen netradio kan du filtrere stationer efter kategorier og søge efter dem via tekst-søgning.

- Åbn udvalget af stationer.
- Vælg den kategori, som stationerne skal filtreres efter.
- **ELLER:** Tryk på Q for at starte tekstsøgningen. Indtastningsfeltet bliver vist.
- Indtast det ønskede stationsnavn. Listen med de fundne stationer opdateres under indtastningen.
- Tryk på den ønskede station.

Den valgte station bliver indstillet.

Søgning via SCAN-funktion (AM og FM/DAB)

I SCAN-funktionen indstilles stationerne automatisk efter hinanden. Hver station bliver afspillet i ca. 5 sek.

- Tryk på **SCAN** for at starte SCAN-funktionen.

SCAN-funktionen starter, og den aktuelt indstillede station vises på skærmen. Derefter vises funktionsfladen SCAN.

- Tryk på SCAN for at vælge stationen.

SCAN-funktionen stopper, og stationen er indstillet. Funktionsfladen SCAN forsvinder.

Gemme radiostationer på stationsknapperne

Du kan gemme op til 36 stationer fra forskellige frekvensområder og modtagelsestyper som favoritter på stationsknapperne.

- Indstil den ønskede station.
- Skift til stationsknapperne.
- Tryk på stationsknappen, og hold den inde, indtil stationen er gemt.
- **ELLER:** Tryk på stationen på stationslisten, og hold den inde. Stationsknapperne bliver vist.

- Tryk på stationsknappen.

Stationen gemmes på den valgte stationsknop.

Hvis der allerede var gemt en station på stationsknappen, bliver den overskrevet med den nye station.

Specialfunktioner i radiofunktionen

TP (trafikradio)

TP-funktionen overvåger meldingerne fra en station med trafikinformationer og afspiller dem automatisk i radiofunktionen eller i den aktive medieafspilning. Til det formål skal indstillingen af en station med trafikinformation være mulig.

Nogle stationer uden egen trafikradio understøtter TP-funktionen, da de kommunikerer med en trafikradiostation (EON).

I AM-frekvensområdet eller i mediefunktionen indstilles der i baggrunden automatisk en station med trafikinformationer, så længe modtagelsen af en station med trafikinformationer er mulig.

Hvis der ikke kan indstilles en station med trafikinformationer, søger systemet automatisk efter indstillige stationer med trafikinformationer. »

Stationer med trafikinformationer er ikke tilgængelige i alle lande.

Aktivering og deaktivering af TP-funktion

- Tryk på **Indstillinger > Trafikradio (TP)** i radiofunktionen eller i mediefunktionen.

Netradio*

Netradioen er en modtagelsestype for radio-stationer på internettet og podcasts uafhængigt af AM, FM og DAB. Takket være overførslen via internettet er modtagelsen ikke begrænset til et område.

Netradioen er kun til rådighed med det aktive infotainmentsystems internetforbindelse.

Anvendelse af netradioen kan medføre omkostninger for overførslen af data fra internettet.

- I funktionen netradio skal du trykke og indstille lyd kvaliteten på høj eller lav for at indstille netradioen.

Stationslogoer

I nogle frekvensområder er stationslogoer muligvis allerede forudinstalleret i infotainment.

Hvis **Automatisk valg af stationslogoer** er aktiveret i indstillingerne i frekvensområdet FM/DAB, tildeles stationslogoerne automatisk til stationerne.

I funktionen netradio anvender infotainment stationslogoer fra en onlinedatabase og tildele dem automatisk til stationerne.

Manuel tildeling af stationslogoer

- Tryk på **Stationslogoer** i funktionen FM/DAB.
- Tryk på symbolet , og vælg derefter den station, som du ønsker at tildele et stationslogo.
- Vælg stationslogoet. Gentag det samme forløb med andre stationer, hvis du ønsker det.
- **ELLER** i menuen **Indstillinger > Stationslogoer**

Mediefunktion



Fig. 128 Skematisk visning: visningen Medier

I mediefunktionen kan du afspille mediefiler fra medier og streamingtjenester via infotainmentsystemet.

Afhængigt af udstyr kan følgende medier anvendes:

- Understøttet USB-lagringsmedium (fx et USB-medium, en mobiltelefon forbundet via USB)
- Bluetooth®-apparater (fx en mobiltelefon eller en tablet)

Afhængigt af udstyr kan følgende mediefiltyper afspilles:

- Lydfiler
- Videofiler (afhængigt af systemet)

Streamingtjenester kan ligeledes anvendes. Tilgængeligheden af streamingtjenesterne afhænger af udstyr og land.

For at kunne anvende streamingtjenester skal du have en brugerkonto hos den pågældende streamingtjeneste.

Sådan kommer du til menuen Medier

- Tryk på **HOME > ► > ► >>> Fig. 128.**

Adgang til indstillinger

- Tryk på **HOME > ► > ⚙️.**

Begrænsninger og visninger i forbindelse med medier

Medier, som har været udsat for høje temperaturer eller er beskadiget, fungerer muligvis ikke. Vær opmærksom på producentens anvisninger.

Kvalitetsforskelle i forbindelse med medier fra forskellige producenter kan medføre fejl i medieafspilningen.

En fejl i konfigurationen af et medie kan føre til, at mediet ikke kan læses.

Playlister angiver kun en afspilningsrækkefølge og henviser til mediefilerne hukommelsesplads i mappestrukturen. En afspilningsliste indeholder ikke nogen gemte mediefiler. For at kunne afspille en afspilningsliste skal mediefilerne være til stede på de placeringer på medierne, som afspilningslisten henviser til.

Udstyr Audio, medier og opkoblingsmuligheder:

- Afspilning og styring af medier via Bluetooth®
- Audioafspilning i følgende formater: aac, alac, avi, flac, mp3, mp4, wma
- Videoafspilning i følgende formater: MPEG-1 og MPEG-2 (.mpg, .mpeg), ISO MPEG4, DivX 3, 4 og 5 Xvid (.avi), ISO MPEG4 H.264 (.mp4, .m4v, .mov), Windows Media Video 10 (.wmv, .asf)

- Afspilningslister fra alle typer apparater
- Mediestreaming (online*)
- Mediesøgning

Anvisning

CUPRA hæfter ikke for beskadigede eller mistede filer på medierne.

Valg og afspilning af mediekilde

Valg af mediekilde

Inden du kan afspille mediefiler, skal du tilslutte en mediekilde.

For at kunne anvende streamingtjenester skal du være forbundet med internettet.

- Tilslut en ekstern mediekilde.
- Vælg den tilsluttede mediekilde, som skal anvendes til afspilning.

Afspilning af lyd- og videofiler

Du kan søge efter mediefiler på en tilgængelig mediekilde på forskellige måder og afspille dem.

Søgning i mappestruktur

Mediefiler kan inddeles efter kategorier (fx album, kunstner og nummer). Denne kategorivisning vises altid i **Mine medier**. Den »

klassiske mappestruktur på de enkelte USB-medier befinder sig i **Mine medier**.

- Aktiver mappestrukturen.
- Den udvalgte mediekildes mappestruktur vises. Når **Mine medier** er valgt, vises der først kategorier (musik, videoer, playlister) og tilsluttede mediekilder.
- Søg efter det ønskede nummer i mappestrukturen.
- **ELLER:** Tryk på  for at starte tekstøgningen. Indtastningsfeltet bliver vist.
- Indtast det ønskede nummers navn. Listen med de fundne numre opdateres under indtastningen.
- Tryk på det ønskede nummer.
- Hvis dit valgte nummer er i en mappe i en mediekilde, når afspilningen startes, tilføjes de mediefiler, der er deri, til afspilningen.
- Når en afspilningsliste afspilles, tilføjes alle tilgængelige numre på afspilningslisten til afspilningen.
- Luk valget med X.

Valg af favoritter

Under favoritter kan du gemme numre, musikgenrer, kunstnere og albummer enkeltvis til afspilning.

- Gå til favoritter .
- Tryk på den ønskede favorit.

Afhængigt af valget bliver alle numre, der hører til favoritten, tilføjet til afspilningen.

Konfiguration af streamingtjenester

Afhængigt af udstyr kan du anvende streamingtjenester direkte via infotainment. Du har i den forbindelse brug for en premium-brugerkonto hos den pågældende streamingtjeneste og skal logge på med den i infotainment. Du skal også være forbundet til internettet.

- Vælg  **Streaming** som mediekilde.
- Der bliver vist en liste med tilgængelige streamingtjenester.
- Vælg den ønskede streamingtjeneste.
- Følg anvisningerne i infotainmentsystemet.
- Streamingtjenesten tilføjes til listen over mediekilder som ny funktionsflade.

Lagring af favoritter

Det er kun mediefiler, der er gemt under **Mine medier** i infotainment, der kan gemmes som favoritter. Du kan gemme op til maks. 30 numre, albummer, kunstnere og musikgenrer enkeltvis som favoritter.

- Start afspilningen.
- Gå til favoritter.
- Tryk på en favorit, der ikke er tilknyttet.
- **Eller:** Tryk på en eksisterende favorit, og bliv ved med at trykke i ca. 3 sek.

- Vælg fra listen med valgmuligheder: nummer, album, kunstner, musikgenrer
- Afspilningsliste

Valget gemmes i stedet for den tidligere valgte favorit. Hvis favoritten allerede er tilknyttet, overskrives den gemte favorit.

De optioner, der kan vælges i listen med valgmuligheder, afhænger af de data, der er tilknyttet mediefilen. Hvis musikgenren eksempelvis ikke er angivet i musikfilerne, kan du ikke gemme musikgenren som favorit.

Hvis der afspilles en videofil, er det kun den-
ne video, der kan gemmes som favorit.

Afspilning af underholdningsindhold i infotainment

Afhængigt af infotainmentsystemet kan der afspilles musik og videoer.

Videofunktion

I videofunktionen kan en video fra et medium, **Mine medier** eller en streamingtjeneste afspilles på infotainmentsystemets skærm. I så fald afspilles videolyden via bilens højttalere.

Billedet bliver kun vist, når bilen holder stille. Under kørsel slukkes infotainmentsystemets skærm. Videolyden kan fortsat høres.

I forbindelse med afspilning fra en streamingtjeneste er det nødvendigt med en sta-

bil internetforbindelse. I dette tilfælde kan der opstå telefonomkostninger.

Navigation*

Indledning til emnet



Fig. 129 Skematisk visning: visningen Navigation

Et globalt satellitsystem registrerer bilens aktuelle position, og de sensorer, der er placeret på bilen, analyserer de tilbagelagte ruter. Alle målte værdier og mulige trafikale hændelser sammenlignes med de tilgængelige kort for at muliggøre en optimal navigation til destinationen.

Navigationssmeddelelser og viste grafikker guider dig til destinationen.

Betjeningen af navigationen foregår på skærmen.

Afhængigt af land kan enkelte funktioner i infotainment ikke vælges på skærmen fra en bestemt hastighed. Dette er ikke en fejl, men i overensstemmelse med gældende lov.

Navigationssmeddelelser

Navigationssmeddelelser er akustiske kørselsanvisninger for den aktuelle rute.

Typen og hyppigheden af navigationssmeddelelser afhænger af kørselssituationen, fx start på guidning, kørsel på motorvej eller i en rundkørsel, og af indstillingerne.

Hvis destinationen ikke kan nås præcist, fordi den eksempelvis befinder sig i et ikke-digitaliseret område, bliver visninger om retning og afstand til destinationen vist på skærmen.

Under den dynamiske guidning bliver du gjort opmærksom på meldte trafikproblemer »

på ruten. Hvis ruten beregnes på ny på grund af et trafikproblem, får du en ny navigationsmeddelelse.

Under afspilningen af en navigationsmeddelelse kan lydstyrken tilpasses. De følgende navigationsmeddelelser afspilles med den indstillede lydstyrke.

Begrænsninger i forbindelse med navigationen

Hvis infotainment ikke kan modtage data fra GPS-satellitter, fx i en tunnel eller underjordisk garage, er navigation stadig mulig via bilens sensorer.

I områder, der ikke findes eller kun findes ufuldstændigt digitaliseret i infotainmentsystemets hukommelse, forsøger infotainment også at muliggøre en guidning.

Ved manglende eller ufuldstændige navigationsdata kan bilens position muligvis ikke fastlægges præcist. Dette kan medføre, at navigationen ikke er så præcis, som den plejer at være.

Vejene ændrer sig hele tiden, fx i form af nye veje, vejarbejde, vejspærringer, ændringer i vejnavne og numre på bygninger. Hvis navigationsdataene er forældede, kan guidningen blive forkert eller upræcis.

Betjening af navigationskort

For at give mulighed for optimal visning kan du også betjene navigationskortet via flere fingerbevægelser.

Forskydning af kort (*tip: Anvend pegefingren*).

- Forskyd kortet med fingren.

Forstørrelse af visning (*tip: Anvend pegefingren*).

- Tryk to gange efter hinanden på kortet for at forstørre visningen i en bestemt position.

Formindskelse af visning (*tip: Anvend pegefingren*).

- Tryk på kortet med to fingre samtidig.

Ændring af visning (*tip: Anvend pegefingren*).

- Tryk to gange efter hinanden på kortet, og hold din finger på skærmen.
- Bevæg fingren opad for at formindke kortvisningen. Bevæg fingren nedad for at forstørre kortvisningen.

Ændring af visning (*tip: Anvend tommel- og pegefingren*).

- Tryk på kortet med begge fingre samtidig, og hold fingrene der.
- Bevæg fingrene hen imod hinanden for at formindke kortvisningen. Bevæg fingrene

væk fra hinanden for at forstørre kortvisningen.

Hældning af visning (*tip: Anvend pegefingren*).

- Tryk på kortet med begge fingre vandret mod hinanden samtidig, og hold fingrene der.
- Bevæg fingrene opad for at vippe kortvisningen fremad. Bevæg fingrene nedad for at vippe kortvisningen bagud.

Drejning af kort (*tip: Anvend tommel- og pegefingren*).

- Tryk på kortet med begge fingre samtidig, og hold fingrene der.
- Drej fingrene med eller mod uret for at dreje kortvisningen.

Gemte data

Infotainment gemmer visse data, fx hyppige ruter og positionsdata, for at gøre angivelse af destinationer hurtigere og optimere guidningen.

Sletning af gemte data

- Tryk på **Indstillinger > Indstillinger grundfunktioner > Slet** og derefter på **OK**.

⚠ PAS PÅ

Foretag kun indstillinger, destinationsangivelse og ændringer til navigationen, når bilen holder stille.

Anvisning

- Hvis der foretages en omkørsel under guidningen, beregnes ruten muligvis igen.
- Kvaliteten af kørselsanbefalingerne afhænger af de navigationsdata, der står til rådighed, og eventuelt meddelte trafikproblemer.
- Der gives ikke navigationsmeddelelser, hvis infotainmentsystemets lyd er afbrudt.

Funktioner og symboler i navigationen

Navigation

Navigationsfunktionerne afhænger af udstyret og landet.













Funktioner

- Destinationsangivelse og ruteberegning (offline og online*)
- Visning af to navigationskort på samme tid (skærm og kombiinstrument*)
- Opdatering af kort online*
- Forudseende navigation
- 3D-bykort
- Trafikinformation online*
- Dynamiske POI'er (points of interest)

Symboler på kortet





Knapperne og visningerne afhænger af indstillingerne og den aktuelle kørselsituation.

På kortet vises symboler til trafikale hændelser og points of interest (POI'er), fx tankstationer, banegårde eller interessante mellemdestinationer, hvis navigationen har sådanne data >>> Side 188.







-  Aktuel position
-  Søgning efter destinationer
-  Destinationer langs med ruten
-  Slutdestination
-  Hjemadresse
-  Arbejdsadresse
-  Foretrukne destinationer
-  Ekstra vindue med flere optioner
-  Ekstra vindue med ruteoptioner
-  Centrerung af kort på aktuel position
-  Ændring af visning: 2D-opsætning mod nord eller 2D-opsætning i kørselsretningen eller 3D-opsætning i kørselsretningen
-  Information om aktuel guidning
-  Kortets målestok

Symboler i ekstra vindue



- Tryk på  for at åbne det ekstra vindue.

-  Gentagelse af seneste navigationsmeddelelse
-  Lydstyrke for navigationsmeddelelser
-  Belysning af kortet i funktionen Automatisk, Dag eller Nat
-  Forelæggelse af nye ruter til destinationen
-  360°-rækkeviddevisning (hybridbiler)

Yderligere symboler

-  Detaljeret destinationsangivelse af en adresse
-  Søgning efter destinationer
-  Hyppigste destinationer
-  Seneste destinationer
-  Foretrukne destinationer
-  Tilbage

Symboler i ruteplan

-  Aktuel position
-  Destination i den aktuelle guidning

Symboler til POI'er (points of interest)

Der bliver vist POI'er (points of interest) på kortet, hvis navigationen har de pågældende data.

Tryk på det ønskede POI (point of interest) for at starte guiden >>> Side 186.

-  Tankstation

- P Parkeringsplads
- i Turistinformationskontorer
- ☰ Banegård
- 🍴 Restaurant

Trafikinformation

Der bliver vist en trafikinformation på kortet, hvis navigationen har de pågældende data >>> Side 188.

Tryk på en trafikal hændelse for at åbne et ekstra vindue med yderligere detaljer >>> Side 188.

-  Kødannelse
-  Kø
-  Ulykke
-  Defekt bil
-  Glat underlag (is eller sne)
-  Vejspærring
-  Risiko for glat vej
-  Fare
-  Vejarbejde
-  Kraftig vind
-  Reduceret udsyn

Navigationsdata

Infotainment er udstyret med en intern navigationshukommelse. Afhængigt af land er de nødvendige navigationsdata muligvis allerede forudinstalleret.

For at guidninger kan udføres korrekt, og de mulige funktioner kan anvendes i fuldt omfang, skal infotainment opdateres regelmæssigt.

Hvis du anvender ældre data, kan der opstå begrænsninger under navigationen. Der kan ikke fortsættes ad aktuelle ruter, eller du kan blive guidet til forkerte destinationer.

Sørg altid for, at navigationsdataene er opdaterede.

Online*-opdatering af navigationsdata

Navigationsdata til de regioner, du hyppigst kører i, bliver automatisk opdateret i baggrunden, hvis internetforbindelsen er blevet oprettet, og privatsfæreindstillingerne er gældende.

- Når tændingen er tilsluttet, bliver navigationsdataene automatisk opdateret.

Manuel opdatering af navigationsdata

Aktuelle navigationsdata til store regioner, fx Vesteuropa, kan downloades på www.seat.com og gemmes på USB-medier.

Det er ikke muligt at gennemføre navigationen via USB-mediet.

- Download navigationsdataene ned på et USB-medium.
- Tilslut tændingen i bilen.
- Forbind USB-mediet med infotainment. Navigationsdataene bliver automatisk opdateret i baggrunden.

I HOME >  > Systeminformationer vises kortenes version.

PAS PÅ

Hvis du opdaterer navigationsdataene manuelt under kørsel, kan det medføre ulykker med alvorlige kvæstelser.

- Opdater kun navigationsdataene, mens bilen holder stille.

Anvisning

Den automatiske opdatering af navigationsdataene afhænger af privatsfæreindstillingerne. I funktionen Inkognito foretages der ikke nogen opdatering.

Start af guidning





Afhængigt af land og udstyr er der forskellige funktioner til rådighed til destinationsangivelsen.

De forskellige funktioner til destinationsangivelsen befinder sig i hovedmenuen til navigationen.

Fremkaldelse af hovedmenu til navigationen

- Tryk på **HOME** > .

Valg af destination og start af navigation

1. Tryk på .
2. Vælg den ønskede destination. Du kan vælge mellem  **Hyppigste destinationer**,  **Seneste destinationer** eller  **Foretrukne destinationer**.

ELLER: Tryk på , og indtast adressen i indtastningsfeltet.



ELLER: præcis adresse

3. Tryk på **Start**.

Hyppigste destinationer

Destinationsoversigten anvender registrerede data for at foreslå mulige destinationer.

Valg af destination og start af navigation



1. Tryk på  og derefter på .
2. Vælg den ønskede destination. Guidningen starter automatisk.

Hurtigstart: Tryk nogle sekunder på den ønskede destination for hurtig start.

Seneste destinationer

Navigationen gemmer de seneste destinationer for at stille dem til rådighed til en guidning.

Valg af destination og start af navigation

1. Tryk på  og derefter på .
2. Tryk på den ønskede destination.
3. Tryk på **Start**.



Hurtigstart: Tryk nogle sekunder på den ønskede destination for hurtig start.

Foretrukne destinationer

Du kan gemme op til 20 destinationer som favoritter.

For at gemme en destination som favorit skal du trykke på  i det ekstra vindue under en destinationsangivelse.

Valg af destination og start af navigation

1. Tryk på  og derefter på .
2. Tryk på den ønskede destination.
3. Tryk på **Start**.

Anvisning

Angiv destinationen så nøjagtigt som muligt. Hvis du angiver en destination forkert, kan du ikke starte guiden, eller du bliver guidet til en forkert destination.

Start af guidning ved valg på kortet

Navigationskortet indeholder aktive områder på flere punkter, der er egnet til angivelse af en destination. Tryk i den forbindelse på positionen eller den ønskede by på kortet. Hvis der på dette punkt er kortdata, kan du starte en guidning.

Muligheden for destinationsangivelse via navigationskortet afhænger af dataenes status og er ikke mulig for alle positioner.

For at starte Navigation Offroad skal du trykke på et tomt område uden positionsdata.

Start af navigation

- Tryk på .
- Forskyd kortvisningen, indtil du kan vælge den ønskede position. Navigationskortet kan anvendes via flere fingerbevægelser >>> Side 184.
- Tryk på den ønskede destination på kortet.
- Tryk på **Rute**.

Navigation Offroad*

Navigation Offroad beregner ruter til valgte destinationer uden kendte data. Hvis en destination ligger uden for kendte veje eller positionsdata, finder navigationen ruten til næste punkt på de kendte veje og fuldender ruten til næste destination med en direkte forbindelse.



Start af navigation

- Forskyd kortvisningen, indtil du kan vælge den ønskede position. Navigationskortet kan anvendes via flere fingerbevægelser »» Side 184.
- Tryk på et hvilken som helst punkt på kortet uden positionsdata.
- Tryk på **Rute**.

Anvendelse af kontaktdata til start af en guidning

Start en guidning via gemte adressedata til en kontakt. Kontakter, der er blevet gemt uden adressedata, kan ikke anvendes til en guidning.

Start af navigation

- Tryk på .
- Tryk på den ønskede kontakt.
- Tryk på **Rute**.

Anvisning

Hvis adressedataene til en kontakt er forældede, fører guiden dig alligevel til den registrerede adresse. Kontroller, at kontaktdressen er aktuel.

Trafikinformationer

Infotainment modtager automatisk detaljerede trafikinformationer, hvis der er oprettet internetforbindelse. Disse informationer bliver vist med symboler og fremhæver vejnettet på kortet med farve.

Trafikale hændelser

Trafikale hændelser, fx kø eller kødannelse, bliver vist med symboler på navigationskortet.

I forbindelse med en aktiv guidning bliver trafikale hændelser på den aktuelle rute vist i ruteplanen. Du kan køre uden om disse trafikale hændelser »» Side 189.

Meldinger om farer

På navigationskortet bliver farer vist med symboler på samme måde som trafikmeldinger. I dette tilfælde er informationskilden en anden bil, som har registreret denne fare og uploadet informationerne hos udbyderen.

De viste farer er følgende: ulykke, defekt bil og fare for udskridning.

Visning af trafikstrøm

Trafikstrømmen bliver vist på navigationskortet i henhold til de aktuelle trafikale hændelser, og vejnettet bliver fremhævet med farve på kortet.

- **Orange:** kødannelse
- **Rød:** kø

Anvisning

Modtagelsen af trafikinformationer afhænger af privatsfæreindstillingerne. I indstillingen maksimal privatsfære modtager man ingen trafikinformationer. Man skal bruge Nivel Tracking eller Location.



Beskrivelse af funktioner

Ruteplan

Ruteplanen indeholder informationer om alle hændelser, fx startpunkt, mellemdestinationer, trafikale hændelser, POI'er og destination, hvis navigationen har sådanne data.

Hvis du trykker på en hændelse, åbnes der et ekstra vindue med flere optioner. De tilgængelige optioner afhænger af hændelsen og de aktuelle indstillinger.

Åbning og lukning af ruteplan

- For at åbne skal du trykke på eller forskyde .
- For at lukke skal du trykke på eller forskyde .

Redigering af guidning

For at redigere guidningen skal du forskyde mellemdestinationerne til destinationen i visningen TripView.

- Hold den ønskede destination inde, indtil den fremhæves tydeligt.
- Forskyd destinationen til den ønskede position.
- Fjern fingeren fra skærmen. Ruten bliver beregnet på ny.

Omkørsel af trafikale hændelser

Ruteplanen viser de aktuelle trafikale hændelser, hvis navigationen har de pågældende data. Kør uden om de trafikale hændelser ved at redigere ruteplanen »» Side 188.

- Tryk på en trafikal hændelse.
- Tryk på **Kør udenom**. Ruten bliver beregnet på ny.

Ekstra vindue

Når du anvender navigationsfunktionerne, åbnes der muligvis et ekstra vindue med yderligere optioner. De mulige optioner afhænger af den anvendte funktion.

Lukning af ekstra vindue

- Tryk på et tomt område uden for det ekstra vindue.
- **ELLER:** Tryk på X.

- **ELLER:** Tryk på OK.

Funktioner i ekstra vindue:

Visning på kort	Viser, hvad der er blevet valgt på kortet
Tilføjelse af mellemdestination	Tilføjer en mellemdestination til guidningen
Direkte rute	Starter guidningen direkte til destinationen
Sletning	Sletter en mellemdestination fra guidningen
Omkørsel	Kører uden om et trafikproblem. Ruten bliver beregnet på ny.
Stop af guidning	Afslutter den aktuelle guidning
X	Lukker det ekstra vindue
☆	Tilføjer en destination til favoritter

Registrering af anvendelsesadfærd

Under kørsel gemmer navigationen de gennemførte ruter og destinationer, du er kørt til, for automatisk at oprette destinationsforslag. Destinationerne indlæses afhængigt af tidspunktet på dagen og ugedagen.

Navigationssystemet kan foreslå op til fem ruter på samme tid. De foreslåede ruter kan afvige fra ruterne i guidningen til den normale destination.

Hvis du vælger en af de foreslåede destinationer, starter guidningen til denne destination.

Guidningen følger den valgte rute, indtil bilen kører væk fra den. I så fald bliver ruten beregnet på ny og fører igen til den oprindeligt valgte destination ad den direkte vej.

Der bliver taget højde for vigtige trafikproblemer i guidningen, og de bliver undgået, hvis der er alternative ruter til rådighed, og hvis navigationen har sådanne data.

Du kan til enhver tid aktivere og deaktivere funktionen.

Aktivering og deaktivering af registrering af anvendelsesadfærd

Indstillingen er i den pågældende menu til navigationen  > **Indstillinger grundfunktioner**.

- For at aktivere funktionen skal du aktivere **Registrer anvendelsesadfærd**.
- For at deaktivere funktionen skal du deaktivere **Registrer anvendelsesadfærd**.
- For at slette de gemte data skal du trykke på **Slet anvendelsesadfærd**.

360°-rækkeviddevisning

✓ Gælder for: biler med plug-in-hybriddrivlinje

360°-rækkeviddevisningen viser bilens mulige rækkevidde med højvoltsbatteriets aktuelle ladetilstand. »

Aktivering af 360°-rækkeviddevisning

- Åbn det ekstra vindue, og tryk på symbolet



Telefoninterface

Indledning til emnet

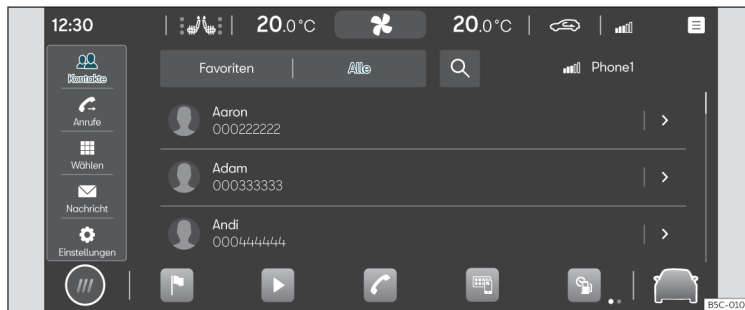

Fig. 130 Skematisk visning: visningen Telefon

Via telefoninterfacet kan du forbinde dit mobile kommunikationsudstyr med infotainmentsystemet og styre telefonfunktionerne via infotainmentsystemet. Lyden gengives via bilens højttalere.

Du kan samtidig forbinde op til to mobile kommunikationsudstyrsenheder med infotainmentsystemet.

En telefonsamtale i bilen kan blive forstyrret af kørsel ved høje hastigheder, dårlige vejr- og vejforhold, støjende omgivelser (også uden for bilen) samt kvaliteten af nettet i området.

Anvisning

- Det er som regel kun nødvendigt at parre et apparat (fx en mobiltelefon) én gang. Du

kan til enhver tid genetablere apparatets forbindelse til infotainment via Bluetooth® eller Wi-Fi, uden at apparatet igen skal parres.





- Tilgængeligheden af nogle telefonfunktioner afhænger af den mobiltelefon, der er tilsluttet til infotainmentsystemet.

Telefoninterfacets udstyr og symboler

Udstyr



- Håndfri funktion
- Anvendelse af op til to telefoner samtidig
- Telefonbog med maks. 5000 kontakter
- Sms-funktioner via Bluetooth®*: læsning af sms, skrivning af sms (inklusive skabeloner), oplæsning af sms, beskedforløb
- E-mailfunktioner via Bluetooth®*: læsning af e-mail, skrivning af e-mail
- Forbindelse til trådløs opladningsmulighed
- Forbindelse til monteret mikrofon i bilen









Symboler i hovedmenu

-  Kontakter
-  Liste over indgående og udgående opkald
-  Opkald til et telefonnummer
-  Tekstbeskeder (sms og e-mail)*
-  Indstillinger for telefoninterface











Symboler for opkald

Afhængigt af infotainmentsystemet kan symbolerne være forskellige.

-  Start af et opkald og placering af den i forgrunden
-  Afslutning eller afvisning af opkald



-  Åbning af kontakliste
-  Opkald til et telefonnummer
-  Afbrydelse af lyd fra håndfri betjening
-  Opkald på hold
-  Fortsættelse af opkald
-  Start af telefonmøde
-  Placering af opkald i den private indstilling
- SOS** Foretagelse af nødopkald
-  Modtagelse af hjælp ved fejl
- i** Modtagelse af informationer om mærket CUPRA og de valgte ekstra tjenester vedr. trafik og rejser
-  Telefonsvarer

Symboler i opkaldslisten

- Tryk på  for at åbne opkaldslisten.
-  Indgående opkald
-  Udgående opkald
-  Ubesvaret opkald
-  Telefonnummer (virksomhed)
-  Telefonnummer (privat)
-  Mobiltelefonnummer (firma)
-  Mobiltelefonnummer (virksomhed)
-  Fax (privat)
-  Fax

Symboler for tekstbeskeder*

Afhængigt af infotainmentsystemet kan symbolerne være forskellige.

- Tryk på  for at åbne tekstbeskederne.
-  Aktivering af indtaling af stemmekommando >>> Side 175
-  Skabeloner til tekstbeskeder

Steder med særlige forskrifter

Sluk din telefon og telefoninterface i områder, hvor der kan være eksplosionsfare. I sådanne områder er der ikke altid tydelig skiltning. Det gælder fx følgende steder:

- Områder omkring rør/slanger og tanke, der indeholder kemikalier
- Dæk på skibe og færger
- Områder omkring biler, der kører på gas (som fx propan eller butan)
- Steder, hvor der er kemikalier eller partikler som fx mel, støv eller metalpulver i luften
- Alle andre steder, hvor bilens motor skal standses, eller telefonen skal slukkes.

PAS PÅ

Sluk telefonen på steder med eksplosionsfare!

»

Anvisning

I omgivelser, hvor der gælder særlige forskrifter, og på steder, hvor det er forbudt at anvende telefoner, skal du altid slukke dem. Den stråling, der udgår fra en tændt telefon, kan forårsage forstyrrelser i følgende tekniske og medicinske apparater, hvilket kan medføre fejl i eller beskadigelse af apparaterne.

Parring, tilslutning og administration

Forudsætning for parringen:

- Bluetooth® er aktiveret på mobiltelefonen.
- Bluetooth® er aktiveret i infotainment.
- Afhængigt af det mobile apparat skal Bluetooth®-menuen være åbnet, eller funktionen **Synlig** skal være aktiveret, så apparatet er synligt for infotainmentsystemet.

Par en mobiltelefon med telefonfunktion med infotainmentsystemet for at anvende funktionerne i telefoninterfacet. I forbindelse med oprettelse af forbindelse første gang bliver mobiltelefonen parret med infotainmentsystemet. I den forbindelse bliver der gemt en brugerprofil »» Side 192.

Parringen kan tage et par minutter. De tilgængelige funktioner afhænger af den anvendte mobiltelefon og styresystemet.

Parring af mobiltelefon

- Åbn listen med de tilgængelige Bluetooth®-apparater i mobiltelefonen, og vælg infotainmentsystemets navn.
- Vær opmærksom på de meddelelser, der bliver vist på mobiltelefonen og i infotainment, og bekræft dem om nødvendigt. Når parringen er udført korrekt, bliver telefondataene gemt i brugerprofilen.
- *Frivilligt:* Bekræft meddelelsen om dataoverførsel på mobiltelefonen.

Aktiv og passiv forbindelse

For at anvende funktionerne i telefoninterfacet skal mindst én mobiltelefon være *forbundet* med infotainment. Hvis flere mobiltelefoner er forbundet med infotainment, kan du skifte mellem aktive og passive forbindelser. For at anvende telefoninterfacet med den ønskede mobiltelefon skal du etablere en aktiv forbindelse til infotainment.

Forskel på forbindelsestyperne

Primær	Mobiltelefonen er parret og tilsluttet. Funktionerne i telefoninterfacet bliver udført med dataene i den pågældende mobiltelefon.
Sekundær	Mobiltelefonen er parret og tilsluttet. Opkaldene kan administreres, dog er telefonbogen, beskeder og andre funktioner ikke aktiveret.

De parrede mobiltelefoner er gemt i infotainment, også hvis de aktuelt ikke er forbundet.

Tilslutning af mobiltelefon

Forudsætning: Mobiltelefonen er parret med infotainment.

- Aktiver Bluetooth® på mobiltelefonen.

Etablering af aktiv forbindelse

Forudsætning: Flere mobiltelefoner er forbundet samtidig med infotainment.

- Vælg den ønskede mobiltelefon i drop down-menuen. De øvrige mobiltelefoner befinder sig automatisk i den passive forbindelse.

Brugerprofiler

For hver parret mobiltelefon oprettes der automatisk en individuel brugerprofil. I brugerprofilen bliver mobiltelefons data, fx kontaktdata og indstillinger, gemt. Der kan maksimalt være gemt op til fire brugerprofiler samtidig i infotainmentsystemet.

PAS PÅ

Hvis du foretager parringen under kørsel, kan det medføre ulykker eller kvæstelser.

- Foretag kun parringen, når bilen holder stille.

Anvisning

- I forbindelse med parringen af nogle mobiltelefoner vises en pinkode på mobiltelefonens skærm. Indtast dette nummer i infotainment for at afslutte parringen.
- Den trådløse opladningsfunktion er deaktiveret, mens infotainment befinder sig i menuen Kendte mobiltelefoner. Når du forlader denne menu, aktiveres den trådløse opladningsfunktion igen.

Basic- og Komfort-telefoni

Afhængigt af udstyr kan du anvende to typer telefoninterface.

- Telefoninterfacet Basic
- Telefoninterfacet Komfort

Telefoninterfacet Basic

Telefoninterfacet Basic anvender profilen Bluetooth® HFP til overførsel. Dette interface gør det muligt at anvende telefonfunktioner via infotainment og gengive lyd via bilens højttalere.

Telefoninterfacet Komfort

Ligesom Basic-telefoninterfacet anvender Komfort-telefoninterfacet også profilen Bluetooth® HFP.

Komforttelefoninterfacet kan være udstyret med den trådløse opladningsfunktion »» Side 194.

For at kunne anvende funktionerne i den trådløse opladningsfunktion skal du sætte en egnet mobiltelefon korrekt ind i opbevaringsrummet. Mobiltelefonen bliver så forbundet med bilens antenne. Det forbedrer modtagelsen og lyd kvaliteten i opkald.

Opkald

Åbning af telefoninterface



- Tryk på **HOME** > .

Telefonopkald

Vælg et telefonnummer for at starte et opkald. Der er forskellige funktioner til rådighed til valg af telefonnummer.

Kontakter



Hvis en kontakt indeholder flere gemte telefonnumre, skal du vælge en.

- Tryk på  og et telefonnummer på listen for at starte opkaldet.
- **ELLER:** Tryk på  for at indtaste kontaktnavnet i indtastningsfeltet for at søge på kontakten. Tryk på kontakten for at starte opkaldet.

- **ELLER:** Tryk på en favorit i hovedmenuen til telefoninterfacet for at starte opkaldet.



Opkald

Telefoninterfacet viser mobiltelefonens opkaldsliste. Start et opkald fra opkaldslisten.

- Tryk på  > **Alle** og på et nummer på listen for at starte opkaldet.
- **ELLER:** Tryk på , og filtrer registreringerne på opkaldslisten (fx, ubesvaret opkald eller udgående opkald). Tryk på et nummer på den filtrerede liste for at starte opkaldet.

Opkald

Indtast et telefonnummer manuelt for at starte et opkald. Under indtastningen af telefonnummeret bliver de kontakter, der stemmer overens med det pågældende nummer, vist på infotainmentsystemets skærm.

- Tryk på , og indtast et telefonnummer.
- Tryk på  for at starte opkaldet.

Hvis du trykker i lang tid på knappen  på multifunktionsrattet, ringes der op til det telefonnummer, der senest var valgt.

Afsendelse af beskeder*

Afhængigt af den anvendte mobiltelefon og det anvendte infotainmentsystem kan du »

sende og modtage sms'er og e-mails via telefoninterfacet.

Afsendelse af sms

- Tryk på  > **Sms** > **Angiv ny besked**, og indtast beskeden på skærmen.
- Indtast den ønskede kontakt på søgelinjen.
- Tryk på **OK** for at sende en besked.

Afsendelse af e-mail

- Tryk på  > **E-mail** > **Angiv ny besked**, og indtast beskeden på skærmen.
- Indtast den ønskede kontakt på søgelinjen.
- Tryk på **OK** for at sende en besked.

Telefonbog, favoritter og genvejsknapper

Første gang der etableres forbindelse mellem en telefon og infotainmentsystemet, gemmes telefonbogen i infotainmentsystemet. Du skal muligvis bekræfte overførslen af dataene på telefonen.

Hver gang telefonen forbindes på ny, opdateres telefonbogen.

Hvis telefonmøder understøttes, kan du under et opkald få adgang til telefonbogen. Hvis

der er gemt et billede til en kontakt, kan det blive vist på listen ved siden af kontakten.

Favoritter

Der kan gemmes en favorit fra telefonbogen på op til seks genvejsknapper. Hvis der er registreret et billede under registreringen, bliver det vist på genvejsknappen.

Genvejsknapperne skal redigeres manuelt, og de hører så til en brugerprofil.

Programmering af genvejsknap

- Tryk på knappen + i menuen **Favoritter**. Derefter åbnes telefonbogen, så du kan vælge en kontakt som favorit. Hvis en kontakt indeholder flere telefonnumre, skal du trykke på et nummer på listen.

Redigering af genvejsknap

- For at redigere eller slette en favoritkontakt skal du trykke på symbolet  på skærmen i menuen **Favoritter**. Du kan slette en eller flere favoritter.

Opkald til favorit

- Tryk på den optagede genvejsknap.

Anvisning

Favoritter opdateres ikke automatisk. Hvis du ændrer en kontakts telefonnummer, skal genvejsknappen programmeres igen.

Connectivity Box*



Fig. 131 I midterkonsollen: holder til parring af mobiltelefon

Connectivity-boksen har forskellige funktioner, som gør det lettere at bruge det mobile apparat. De er:

- Trådløs opladning (*Wireless Charger*)¹⁾
- Signalforstærker (*Mobile Signal Amplifier*)

¹⁾ Indeholder kun funktionen trådløs opladning

Trådløs opladning (Wireless Charger)

Du kan dermed oplade dit mobile apparat trådløst takket være Qi-teknologi¹⁾.

Til trådløs opladning af din mobiltelefon:

- Læg dit mobile apparat i midten af holderen med skærmen opad »» **Fig. 131** »» 

Sørg for, at der ikke er nogen genstande mellem holderen og mobiltelefonen.

Opladningen af mobiltelefonen starter automatisk. Du kan få mere at vide om, om din mobiltelefon understøtter Qi-teknologien, i betjeningsvejledningen til din mobiltelefon, eller du kan gå ind på CUPRAS hjemmeside.

Signalforstærker (Mobile Signal Amplifier)

Du kan derved reducere strålingen i bilen og opnå en bedre modtagelse.

Af sikkerhedsmæssige årsager anbefales det at parre systemet og mobiltelefonen via Bluetooth® og lægge den på holderen til Connectivity Box for på den måde at få den bedste modtagelse uden at skulle betjene mobiltelefonen.

Til oprettelse af forbindelse til bilens udvendige antenne:

- Læg dit mobile apparat i midten af holderen med skærmen opad »» **Fig. 131** »» 

Sørg for, at der ikke er nogen genstande mellem holderen og mobiltelefonen.

Din mobiltelefon er automatisk i stand til at anvende den udvendige antennes funktion.

PAS PÅ

- Mobiltelefonen kan blive varm på grund af den trådløse opladning. Vær opmærksom på dette, når du tager mobiltelefonen i hånden, og tag den forsigtigt ud af holderen.
- Der må ikke være nogen metalgenstande eller andre genstande mellem mobiltelefonen og holderen, da det vil kunne begrænse funktionen af bilens Connectivity Box.

Anvisning

- Din mobiltelefon skal være kompatibel med Qi-interfacestandarden for opladning via induktion for at kunne fungere optimalt.
- Opladning og temperatur afhænger af det pågældende apparat, der bruges.
- Den maksimale ladekapacitet er 5 W.
- Der er ikke muligt at oplade flere mobile apparater med Qi-teknologien.

- Der kan ikke garanteres nogen forbedret modtagelse, hvis der er mere end en mobiltelefon på holderen.

- Vi anbefaler at lade motoren køre, for at den trådløse opladning fungerer korrekt.

- Hvis der bliver tilsluttet en telefon med Qi-teknologi via USB, sker opladningen via det medium, producenten har konfigureret.

¹⁾ Qi-teknologien gør det muligt at oplade din mobiltelefon trådløst.

Multimedier

USB-port



Fig. 132 Midterkonsol: USB-port



Fig. 133 Midterkonsol bag: USB-tilslutninger med stikdåsefunktion

Afhængigt af udstyr og land kan bilen være udstyret med USB-porte **udelukkende med lade- eller stikdåsefunktion**.

USB-portene befinder sig i den bageste del af midterkonsollen mellem forsæderne >>> Fig. 133.

USB-porten er placeret i opbevaringsområdet i midterkonsollen foran >>> Fig. 132.

Kørsel

Start og kørsel

Start og standsning af motor

Tændingskontakt



Fig. 134 Startknap

Motoren startes med en startknap (Press & Drive). Der skal i den forbindelse være en gyldig nøgle i kabinen.

Knappen **START ENGINE STOP** er placeret i den nederste del af midterkonsollen eller på multifunktionsrattet afhængigt af model.

Når du forlader bilen, og tændingen er afbrudt, aktiverer åbningen af førerdøren den elektroniske ratlås.

Tilslutning og afbrydelse af tænding

Hvis du kun ønsker at tilslutte tændingen (uden at starte motoren), skal du trykke en gang et kort øjeblik på startknappen uden at træde på brems- eller koblingspedalen >>> Δ .

Teksten på knappen **START ENGINE STOP** blinker, så snart systemet er klar til at blive tilsluttet og afbrudt¹⁾.

Automatisk afbrydelse af tænding

Når motoren er standset, og bilen konstaterer, at der ikke er nogen fører, afbrydes tændingen automatisk, når der er gået et bestemt stykke tid. Hvis nærlyset er tændt på dette tidspunkt, fortsætter positionslyset med at være tændt i ca. 30 min. Positionslyset kan slukkes ved at låse bilen >>> Side 91, eller det kan gøres manuelt >>> Side 108.

Automatisk afbrydelse af tænding i biler med start-stop-system

Bilens tænding afbrydes automatisk, når bilen holder stille, og den automatiske stands-

ning af motoren er aktiveret, i følgende tilfælde:

- Føreren har ikke spændt sikkerhedsselen.
- Føreren træder ikke på en pedal.
- Førerdøren bliver åbnet.

Hvis nærlyset D var tændt ved den automatiske afbrydelse af tændingen, fortsætter positionslyset med at være tændt i ca. 30 min. (hvis batteriet er tilstrækkeligt opladet). Hvis føreren låser bilen eller slukker lyset manuelt, slukkes positionslyset.

Δ PAS PÅ

Når du tilslutter tændingen, må du hverken træde på bremspedalen eller koblingspedalen, da motoren ellers kan starte med det samme.

Δ PAS PÅ

Uforsigtig brug eller brug af bilnøglen uden opsyn kan medføre ulykker og alvorlige kvæstelser.

- Når du forlader bilen, skal du altid tage alle bilnøgler med. Ellers vil børn eller uvedkommende personer kunne låse bilen, starte motoren eller tilslutte tændingen og således betjene elektrisk udstyr. >>>

¹⁾ Gælder for modeller med startknap i midterkonsollen

i Anvisning

- Inden du forlader bilen, skal du altid afbryde tændingen og være opmærksom på eventuelle meddelelser i kombiinstrumentets display.
- Hvis bilen holder stille i længere tid, mens motoren er standset, og tændingen er tilsluttet, kan batteriet blive afladet, og under visse omstændigheder kan motoren ikke startes.
- Hvis du trykker på **START ENGINE STOP** under stopfasen, afbrydes tændingen, og knap-pen blinker¹⁾.
- Hvis meddelelsen "Start-stop-system deaktiveret: Start motor manuelt." vises på kombiinstrumentets skærm, blinker knap-pen **START ENGINE STOP**¹⁾.

Start af motor

- Placer gearvælgeren i **P** eller **N**, tråd på bremsepedalen, og hold den nede, indtil motoren starter.
- Tryk på startknappen >>> **Fig. 134** uden at give gas. For at starte motoren skal der skal være en gyldig bilnøgle i bilen. Når motoren er startet, lyser knappen **START ENGINE STOP** konstant og viser derved, at motoren er startet¹⁾.

¹⁾ Gælder for modeller med startknap i midterkonsollen

- Når motoren starter, skal du slippe startknappen.
- Hvis motoren ikke vil starte, skal du afbryde startforsøget og prøve igen efter ca. 1 min. Foretag om nødvendigt en nødstart >>> Side 199.

⚠ PAS PÅ

Lad aldrig motoren køre i lukkede rum, da der er fare for forgiftning.

- Udstødningsgasserne fra motoren indeholder blandt andet kulilte, som er en giftig gasart uden farve og lugt, og som kan medføre bevidstløshed og have døden til følge ved indånding.

⚠ PAS PÅ

Forlad ikke bilen, mens motoren kører, især ikke hvis bilen er sat i gear. Bilen kan pludselig begynde at køre, eller der kan opstå skader, brand eller alvorlige kvæstelser.

⚠ PAS PÅ

Anvend aldrig startgas. Den kan eksplodere eller forårsage, at motoren pludseligt går op i omdrejninger – fare for kvæstelser!

⚠ FORSIGTIG

- En start umiddelbart efter standsningen kan beskadige starteren eller motoren.
- Undgå høje motoromdrejningstal, acceleration med fuld gas og kraftig motorbelastning, når motoren er kold – risiko for motorskade!

🌿 Miljøanvisning

Lad ikke motoren køre varm, mens bilen holder stille. Kør straks og på en så skånsom måde som muligt. Derved når motoren hurtigere sin driftstemperatur, og skadestofudledning er mindre.

i Anvisning

- Når du starter motoren, bliver større elektriske forbrugere afbrudt midlertidigt.
- Når bilen startes, og motoren er kold, kan motorstøjen kortvarigt være højere. Dette er normalt. Der er derfor ikke grund til at være bekymret.

Standstning af motor

- Stands straks bilen >>> **Δ**.
- Placer gearvælgeren i position **P**.

- Aktiver den elektroniske parkeringsbremse.
- Tryk på startknappen et kort øjeblik >>> Fig. 134.

⚠ PAS PÅ

Afbryd aldrig motoren, hvis bilen er i bevælgelse. Det kan medføre, at du mister kontrollen over bilen og forårsage ulykker og alvorlige kvæstelser.

- Airbaggene og selestrammerne fungerer ikke, når tændingen er afbrudt.
- Bremskraftforstærkeren fungerer ikke, når motoren er standset. Derfor skal du træde hårdere på bremsepedalen, når motoren er standset, for at bremse bilen.
- Servostyringen fungerer ikke, når motoren er standset. Når motoren er standset, er styretøjet trægt.
- Når tændingen er afbrudt, kan ratlåsen aktiveres, og bilen vil ikke kunne styres.

⚠ PAS PÅ

Tag altid nøglen med dig, når du forlader bilen. Det gælder især, hvis der er børn i bilen. De kan starte motoren eller aktivere det elektriske udstyr (fx rudebetjening) – fare for ulykke!

⚠ FORSIGTIG

- Hvis du stopper, og start-stop-systemet* standser motoren, er tændingen stadig til-

sluttet. Inden du forlader bilen, skal du sikre dig, at tændingen er afbrudt, da batteriet ellers bliver afladet!

- Hvis motoren har været udsat for høje omdrejningstal igennem længere tid, kan motoren blive overophedet, når den er blevet standset. For at undgå beskadigelse skal du lade motoren køre ca. 2 min. i frigear og i neutral position, inden du standser den.

i Anvisning

Når motoren er standset, kan køleventilatoren – også mens tændingen er afbrudt – køre videre i op til 10 min. Den kan dog også starte igen efter et stykke tid, hvis kølevæsketemperaturen stiger på grund af varmeophobning, eller hvis motoren er varm, og motorrummet opvarmes yderligere på grund af kraftig sol.

Elektronisk startspærre

Den elektroniske startspærre skal forhindre, at uvedkommende starter bilen.

Den chip, der er i nøglen, deaktiverer automatisk den elektroniske startspærre.

Den elektroniske startspærre bliver automatisk aktiveret, hvis nøglen befinder sig uden for bilen.

Hvis meddelelsen **SAFE** vises i kombiinstrumentets display, kan bilen ikke startes.

Derfor kan motoren kun startes med en CUPRA Original Nøgle, der er kodet korrekt.

i Anvisning

Du kan være sikker på, at din bil fungerer korrekt, hvis du bruger CUPRA Original Nøgler.

Nødstartfunktion



Fig. 135 I midterkonsollen: nødstart

Hvis der ikke registreres nogen gyldig bilnøgle i kabinen, skal nødstartfunktionen udføres. Der kommer en visning om dette i kombiinstrumentets display. Dette kan være tilfældet i forbindelse med et svagt batteri i bilnøglen: »

- Læg nøglen i drikkevarerholderen i midterkonsollen »» Fig. 135 og så tæt på Kessy-loget som muligt, umiddelbart efter at du har trykket på startknappen.
- Tændingen tilsluttes automatisk, og motoren starter i givet fald.

Førerinformationer på kombiinstrumentets skærm

Tråd på bremsepedalen.

- Denne information vises, hvis føreren ikke træder på bremsepedalen, når motoren skal startes.

Vælg N eller P.

- Denne førerinformation kommer frem i forbindelse med start og standsning af motoren, hvis den automatiske gearkasses gearvælger ikke er i position P eller N. Motoren kan kun startes og standses i disse positioner.

Sæt gearvælgeren i P, bilen kan rulle. Dørene kan kun låses, når gearvælgeren står i P.

- Af sikkerhedsmæssige årsager lyder der et akustisk advarselssignal sammen med denne førerinformation, hvis gearvælgeren til den automatiske gearkasse ikke er placeret i position P, når du standser motoren. Placer

gearvælgeren i position P for at sikre bilen mod at rulle.

Gearkasse: gearvælger i køreposition!

- Denne førerinformation kommer frem, hvis gearvælgeren ikke er i position P, når du åbner førerdøren. Samtidig kommer der et advarselssignal. Placer gearvælgeren i position P for at sikre bilen mod at rulle.

Tænding tilsluttet

- Denne førerinformation kommer frem, og der lyder et advarselssignal, hvis du åbner førerdøren, når tændingen er tilsluttet.

My Beat-funktion*

✓ Gælder for: biler med motorstartknop i midterkonsollen

I biler med komfortnøgle findes funktionen My Beat. Denne funktion giver en ekstra visning af bilens startersystem.

Når bilen låses op, blinker startknappen »» Fig. 134 for at gøre føreren opmærksom på den.

Når tændingen tilsluttes/afbrydes, blinker startknappen. Når tændingen afbrydes, slukker startknappen efter nogle sekunder.

Når motoren er startet, lyser startknappen konstant og viser derved, at motoren er star-

tet. Den tid, der går mellem det øjeblik, hvor brugeren starter motoren med startknappen, og det øjeblik, hvor knappen holder op med at blinke og begynder at lyse konstant, afhænger af den pågældende motor. Hvis motoren standses via startknappen, blinker knappen igen.

I biler med **start-stop-system** giver funktionen My Beat yderligere information.

- Hvis motoren standser under stopfasen, lyser startknappen fortsat konstant, da start-stop-systemet er aktivt, selv om motoren er standset.
- Hvis motoren ikke kan startes via start-stop-systemet »» Side 201, og det er nødvendigt med en manuel start, blinker startknappen for at vise denne situation.

Start-stop-system

Kontrollamper

 lyser

Start-stop-systemet er tilgængeligt, men den automatiske standsning af motoren er aktiveret.

 lyser

Start-stop-systemet er ikke tilgængeligt eller er blevet deaktiveret.

Førerinformationer på kombiinstrumentets skærm

Start-stop-system deaktiveret Start motoren manuelt.

- Førerinformationen vises, hvis motoren ikke kan startes igen via start-stop-systemet.

Start-stop-system: fejl! Funktion ikke til rådighed

- Der er en fejl i start-stop-systemet. Kør til et værksted, og få fejlen afhjulpet.

Beskrivelse og funktion

Start-stop-systemet kan hjælpe dig med at spare brændstof og reducere CO₂-udledningen.

I start-stop-funktionen standses motoren automatisk, når bilen stopper. Tændingen forbliver tilsluttet. Når det er nødvendigt, starter motoren igen.

I denne situation lyser startknappen

START ENGINE STOP konstant¹⁾.

Når tændingen tilsluttes, bliver start-stop-systemet automatisk aktiveret.

Du kan kalde yderligere informationer frem om start-stop-systemet i infotainmentsystemet: Tryk på funktionsfladen  **Data > Bilstatus >>> Side 83.**

Standingsning og start af motor

- Træd på bremsepedalen, og hold den nede, for at standse bilen, eller aktiver Auto Hold-funktionen for at holde bilen bremset. Motoren standses. På skærmen vises kontrollampen (A). Motoren kan standses, før bilen holder helt stille (afhængigt af bilens gearkasse ca. 7 eller 2 km/h).²⁾
- Når slipper bremsepedalen, starter motoren igen. Kontrollampen slukker. Med aktiveret Auto Hold-system starter motoren ikke, når bremsepedalen slippes. Der startes ved at træde på speederen.

Grundforudsætninger for start-stop-funktionen

- Førerdøren er lukket.
- Føreren skal have spændt sikkerhedsselen.
- Motorhjelmene er lukket.
- Motoren har nået sin driftstemperatur.
- Bilen er ikke sat i bakgear.
- Bilen befinder sig ikke på en stejl stigning.

Motoren kan ikke standses af forskellige årsager

Før bilen stopper, kontrollerer systemet, om bestemte betingelser er opfyldt. Motoren bliver fx **ikke** standset i følgende situationer:

- Motoren har endnu ikke nået temperaturen for start-stop-funktionen.
- Den temperatur, der er valgt via klimaanlægget, er endnu ikke opnået.
- Kabinetemperaturen er meget høj/lav.
- Defrosterfunktionen er aktiveret >>> Side 140.
- Parkeringshjælpen* er aktiveret.
- Batteriets ladetilstand er for lav.
- Rattet er drejet meget, eller det bliver drejet.
- Der er risiko for duggede ruder.
- Bilen er blevet sat i bakgear.
- Ved kørsel ned ad en meget stejl bakke
- Ved en kø efter femte stop standser motoren ikke længere.
- Med deaktiveret ESC
- Efter en nødopbremsning eller efter mistet vejgreb

»

¹⁾ Gælder for modeller med startknop i midterkonsollen

²⁾ I mHEV-modellen (mildhybrid) fra 20 km/h

- Med en tilkoblet anhænger
- Ved en kø efter femte stop standser bilen ikke længere.
- Når batteriets ladetilstand er lav
- Mens partikelfiltret regenereres

På kombiinstrumentets skærm vises ; desuden i førerinformationssystemet*, START STOP.

Motoren starter af sig selv igen

I en stopfase bliver den almindelige start-stop-funktion deaktiveret i fx følgende situationer: Motoren starter igen, uden at føreren har gjort noget.

- Kabinetemperaturen afviger fra den værdi, der er valgt via klimaanlægget.
- Defrosterfunktionen er aktiveret »» Side 140.
- Der er trådt flere gange på bremsepedalen efter hinanden.
- Batteriets ladetilstand bliver for lav.
- Stort strømforbrug
- Bilen ruller frem eller tilbage med standset motor.
- ESC deaktiveret
- Der trædes på speederen.
- Rattet bevæges lidt.
- Hvis klimaanlægget tilsluttes

Yderligere informationer om den automatiske gearkasse

Motoren standses i gearvælgerpositionerne **P**, **D**, **N** og **S** samt i tiptronic-funktionen. I gearvælgerposition **P** bliver motoren ved med at være standset, når du slipper bremsepedalen. Motoren starter først igen, når du træder på speederen eller vælger en anden gearvælgerposition og slipper bremsepedalen.

Hvis du vælger gearvælgerposition **R** under en stopfase, starter motoren igen.

Skift hurtigt fra **D** til **P**, for at undgå at motoren starter utilsigtet, når du skifter via position **R**.

Ekstra informationer vedr. biler med Adaptive Cruise Control (ACC)

I biler med ACC-funktion starter motoren igen under visse driftsbetingelser, hvis radarsensoren registrerer, at det forankørende køretøj sætter i gang igen.

PAS PÅ

- Stands aldrig motoren, før bilen holder helt stille. Bremsene og styretøjet fungerer ikke fuldt ud. Du skal bruge flere kræfter til at styre og bremse med. Det kan medføre ulykker og alvorlige kvæstelser.
- For at undgå kvæstelser skal du sørge for, at start-stop-systemet er deaktiveret under arbejde i motorrummet »» Side 203.

FORSIGTIG

Deaktiver altid start-stop-systemet, når du kører gennem vand »» Side 215.

Anvisning

- Du kan selv styre, om motoren skal standses eller ikke, ved at reducere eller øge bremsekraften. Når du kun træder let på bremsepedalen, fx i forbindelse med kørsel eller når du skal dreje, indledes der ingen stopfase, når bilen holder stille. Når du træder hårdere på bremsepedalen, standses motoren.
- I en stopfase skal du holde bremsepedalen nede for at sikre, at bilen ikke ruller.
- Hvis du placerer gearvælgeren i position **D**, **N** eller **S**, efter du har valgt bakgearet, skal bilen have kørt 10 km/h (6 mph) fremad, inden systemet igen kan standse motoren.

Manuel aktivering/deaktivering af start-stop-system

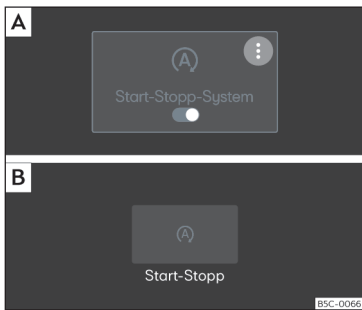

Fig. 136 På infotainmentsystemets skærm: start-stop-system aktiveret. **[A]** Visning i hovedmenu. **[B]** Visning ved afbrudt infotainmentsystem

Hvis du ikke ønsker at anvende systemet, kan du deaktivere det manuelt via infotainmentsystemet:

- Vælg > **Førerassistenter**.

Hvis symbolet vises med orange farve >>> **Fig. 136**, er systemet aktiveret og påbegynder stop og start. Hvis symbolet vises med hvid farve, er systemet deaktiveret.

Anvisning

Systemet bliver aktiveret, hver gang du bevidst standser motoren.

Automatisk gearkasse DSG

Introduktion

Bilen er udstyret med en elektronisk styret manuel gearkasse. Kraftoverføringen mellem motoren og gearkassen sker via to koblinger, der er uafhængige af hinanden. De erstatter momentomformerer i en almindelig automatisk gearkasse og gør det muligt for bilen at accelerere uden mærkbar afbrydelse af trækraften.

Ved hjælp af **tiptronic** kan du også skifte gear *manuelt* >>> Side 205, Gearskift med tiptronic.

Kontrollamper

lyser grønt

Bremse ikke trådt ned.
Træd bremsepedalen ned for at sætte bilen i gear.

blinker grønt

Låseknappen på gearvælgeren er ikke låst.
Bilen kan ikke køre videre. Aktiver gearvælgerlåsen.

Gearvælgerkontaktens positioner



Fig. 137 I midterkonsollen: gearvælgerkontakt

Gearvælgerkontaktens positioner vises, ved at det pågældende symbol er fremhævet. Ligeledes vises det aktuelt valgte gear for den manuelle gearkasses positioner **M**, **D**, **S** og **E** (hvis køreindstillingen **ECO** >>> Side 211 er valgt i køreprofilen **Individual**) på skærmen.

P – Parkeringslås

Ved at trykke på knappen **P** bliver de trækende hjul låst. Du må kun trykke på **P**, når bilen *holder stille* >>> .

For at trykke på knappen **P** skal du samtidig træde på bremsepedalen.

R – Baggear

Bilen må kun sættes i baggear, når den *holder stille*, og motoren kører med tomgangs-omdrejningstal >>> >>

Når du skal sætte bilen i bakgear **R**, skal du samtidig træde på bremsepedalen. Når tændingen er tilsluttet, lyser baklygterne, når bilen sættes i bakgear **R**.

N – Tomgang

I denne position er gearkassen i frigear.

For at skifte fra **N** til **D/S** skal du træde på bremsepedalen, når hastigheden er under 3 km/h (2 mph), eller når bilen holder stille >>> .

D/S – Drive (fremadkørsel)

I positionen **D/S** kan gearkassen enten bruges i normalfunktionen (**D**) eller i sportsfunktionen (**S**). For at vælge sportsfunktionen **S** skal du trykke gearvælgerkontakten bagud. Når du trykker igen, bliver normalindstillingen **D** valgt igen. Kombiinstrumentets skærm viser den valgte køreindstilling.

I **normalindstillingen (D)** vælger gearkassen det optimale udvekslingsforhold. Dette sker afhængigt af motorbelastning, hastighed og det dynamiske reguleringsprogram (DRP).

Hvis du ønsker at køre sportsligt, skal du vælge **sportsindstillingen (S)**. Motorens ydelse udnyttes fuldt ud. Ved acceleration kan du mærke, når der skiftes gear.

I nogle situationer (fx ved bjergkørsel) kan det være en fordel at skifte til tiptronic-funk-

tionen >>> Side 205 for at tilpasse gearret til vejforholdene.

Gearvælgerlås

I position **N** forhindrer gearvælgerlåsen, at bilen sættes i gear utilsigtet og derved begynder at køre ved en fejltagelse.

Træd på bremsepedalen, og hold den nede, mens tændingen er tilsluttet.

Som en påmindelse til føreren vises følgende meddelelse på skærmen, når gearvælgeren er i position **N**:

Træd på bremsepedalen, mens bilen holder stille, for at sætte bilen i gear.

Hvis du hurtigt skifter gear via position **N** (fra **R** til **D**), blokeres gearvælgeren ikke. På den måde er det fx muligt at "rokke bilen fri", hvis den er kørt fast. Hvis gearvælgeren er mere end ca. 1 sek. i position **N**, og bremsepedalen ikke er trådt ned, og hastigheden er langsommere end ca. 5 km/h (3 mph), aktiveres gearvælgerlåsen.

PAS PÅ

- Når bilen er standset, må du under ingen omstændigheder give gas. Bilen vil straks begynde at køre, også selv om parkeringsbremsen er aktiveret – fare for ulykke!

- Under kørsel må gearvælgeren aldrig placeres i position **R**. Ellers er der fare for ulykke eller havari!

- Når motoren kører, er det i alle gearvælgerpositioner (undtagen **P**) nødvendigt at holde bremsepedalen nede, fordi kraftoverføringen ikke afbrydes helt ved tomgangsomdrejningstal.

- Hvis du skifter gearvælgerposition, mens bilen holder stille, og motoren kører, må du ikke give gas. Ellers er der fare for ulykke!

- Du må som fører aldrig stige ud af bilen, mens motoren kører, og bilen er i gear. Aktiver den elektroniske parkeringsbremse, og sæt gearvælgeren i position **P**.

Anvisning

- Hvis du under kørsel er kommet til at placere gearvælgeren i **N** ved en fejltagelse, skal du slippe speederen og vente, indtil motoren kører med tomgangsomdrejningstal, inden du skifter til gearvælgerposition **D** eller **S** igen.

- Hvis strømforsyningen er afbrudt, og parkeringslåsen er aktiveret i **P**, kan gearvælgeren ikke længere bevæges. I et sådant tilfælde kan du nødoplåse gearvælgeren. Søg i den forbindelse hjælp hos en fagmand.

Anvisning

- Hvis gearvælgerlåsen ikke aktiveres, foreligger der en fejl. For at forhindre en

utilsigtet igangsætning sættes drivlinjen ud af funktion. For at aktivere gearvælgerlåsen igen skal du gøre følgende:

- 6-trins gearkasse: Træd på bremsepedalen, og slip den igen.
 - 7-trins gearkasse: Træd på bremsepedalen. Placer gearvælgeren i position P, og vælg derefter et gear.
- Du skal gøre følgende, hvis bilen hverken kan køre fremad eller bakke, selv om der er valgt en gearvælgerposition:
- Hvis bilen ikke bevæger sig i den ønskede retning, kan det skyldes, at gearvælgerpositionen ikke er valgt korrekt af systemet. Træd på bremsepedalen, og vælg gearvælgerpositionen igen.
 - Hvis bilen stadig ikke bevæger sig i den ønskede retning, er der en systemfejl. Søg hjælp hos en fagmand, og få systemet kontrolleret.

Gearskift med tiptronic

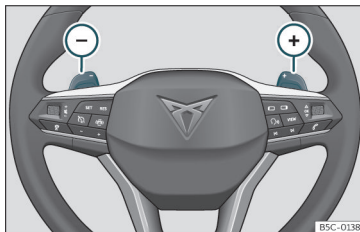

Fig. 138 Rat: gearvælger til automatisk gearkasse

Med tiptronic kan føreren vælge at skifte gear manuelt.

Når der skiftes til tiptronic-programmet, bibeholdes det aktuelt valgte gear. Det gælder, indtil systemet ikke automatisk foretager et gearskift på grund af den aktuelle kørselsituation.

Betjening af tiptronic med skiftekontaktene ved rattet

Skiftekontaktene kan betjenes med gearvælgeren i positionen D/S.

- Tryk på skiftekontakten (+) for at skifte et gear op »» Fig. 138.
- Tryk på skiftekontakten (-) for at skifte et gear ned.
- Træk højre skiftekontakt mod rattet i ca. 1 sek. for at forlade tiptronic.

tiptronic-funktionen forlades automatisk, hvis du ikke betjener skiftekontaktene i et stykke tid, og gearvælgeren ikke befinder sig i tiptronic-kulissen.

⚠ FORSIGTIG

- Hvis der ikke vælges et højere gear ved acceleration, skiftes der automatisk op, kort før det maksimale omdrejningstal nås.
- Hvis du skifter til et lavere gear, skifter systemet først, når det konstateres, at motoren ikke kommer op på det maksimale omdrejningstal.

Kørsel med automatisk gearkasse

Der geares automatisk op og ned mellem de fremadgående gear.

Motoren kan kun starte, når gearvælgeren er i position N, og knappen P skal lyse (parkeingslåsen forbliver aktiveret).

Kørsel ned ad bakke

I nogle situationer kan det være en fordel at anvende tiptronic-funktionen for at tilpasse udvekslingsforholdet manuelt til kørselsbetingelserne »»

Standstning/parkering

Når du parkerer på jævnt underlag, er det tilstrækkeligt at trykke på knappen P »» Fig. »

137. På skrånende vej bør du dog først aktivere parkeringsbremsen og først derefter trykke på knappen **P**.

Hvis du åbner førerdøren og ikke har trykket på knappen **P**, kan bilen sætte sig i bevægelse. Følgende meddelelse vises på kombiinstrumentets skærm:  **Gearkasse: Gearvælger i køreposition!**. Samtidig lyder der et advarselssignal.

Standsning på en skråning

Brems *altid* bilen med bremsepedalen for at forhindre, at bilen ruller, og aktiver om nødvendigt den elektroniske parkeringsbremse >>> .

Accelerer **ikke**, mens bilen er i gear, for at forhindre, at bilen ruller tilbage >>> .

Igangsætning på stigninger med Auto Hold-funktion

- Når du har valgt gear, skal du fjerne foden fra bremsepedalen og give lidt gas.

Igangsætning på stigninger uden Auto Hold-funktion

- Træk i kontakten til den elektroniske parkeringsbremse.
- Når du har valgt gear, skal du træde let på speederen og trykke på kontakten til den elektroniske parkeringsbremse.

Nødprogram

Hvis alle gearvælgerpositioner på kombiinstrumentets skærm bliver vist med lys baggrund, er der en fejl i systemet, og den automatiske gearkasse kører i et nødprogram. Du kan stadigvæk køre i bilen, men med lavere hastighed og ikke i alle gear. Det kan endda forekomme, at **du ikke længere kan køre i bagegear**.

Kickdown

Kickdown-systemet **gør** det muligt at accelerere maksimalt, mens gearvælgeren er i position **D**, **S** eller i tiptronic-funktionen.

Hvis du træder speederen helt ned, skifter gearkassen afhængigt af hastighed og motoromdrejningstal til et lavere gear. Derved udnyttes bilens maksimale acceleration >>> .

Opgearing til næste højere gear sker først, når det maksimalt tilladte motoromdrejningstal er nået.

PAS PÅ

Følg sikkerhedsanvisningerne >>>  i Gearvælgerkontaktens positioner på side 204.

- Undlad at træde på bremsepedalen konstant, og trød ikke på bremsepedalen for ofte eller for længe. Bremserne bliver overophedet. Det forringer bremseeffekten, forlænger bremselængden og fører under

vise omstændigheder til et svigt i bremsesystemet.

- Hvis du skal holde bilen standset på en stigning, skal du holde den med bremsepedalen eller den elektroniske parkeringsbremse.

PAS PÅ

Vær opmærksom på, at de trækkende hjul kan spinde på glat og fedtet vej, hvis du anvender kickdown – risiko for udskridning!

FORSIGTIG



- Når du skal standse bilen på en stigning, og bilen er i gear, må du **ikke** give gas for at forhindre, at bilen ruller tilbage. Den automatiske gearkasse kan blive overophedet og beskadiget.
- Hvis du lader bilen rulle, mens gearvælgeren er i position **N**, og motoren er standset, bliver gearkassen beskadiget på grund af manglende smøring.
- Under bestemte kørsels- og trafikforhold kan gearkassen blive overophedet og beskadiget! Hvis kontrollampen  lyser, skal du standse bilen ved næste givne lejlighed og lade gearkassen køle af >>> Side 208.
- Hvis gearkassen kører i nødprogrammet, skal du hurtigst muligt køre til et værksted og få fejlen afhjulpet.

Launch-Control-program*

Launch-Control-programmet giver mulighed for maksimal acceleration fra stilstand.

Betingelse: Motoren har nået sin driftstemperatur, og der drejes ikke på rattet.

Launch-Control-motoromdrejningstallet er forskelligt for benzin- og dieselmotorer.

For at anvende Launch-Control skal hjulspindreguleringen (TCS) deaktiveres eller ESC Sport-indstillingen aktiveres via menuen i infotainmentsystemet: Tryk på funktionsfladen  > **Førerassistenter** > **Menuen ESC**. Kontrollampen  lyser konstant.

- Træd på bremsepedalen med venstre fod, og hold den nede i mindst 1 sek.
- Placer gearvælgeren i gearvælgerposition **S** eller i tiptronic-funktionen, eller vælg køreprofilen **Sport** i Drive Profile* >>> Side 211.
- Træd på speederen med højre fod, indtil fuld gas eller kickdown. Motoromdrejningstallet er i den forbindelse på ca. **3200** omdr./min. (benzinmotor) eller ca. **2000** omdr./min. (dieselmotor).
- Flyt venstre fod fra bremsepedalen. Bilen starter med maksimal acceleration.

PAS PÅ

- **Kørslen skal altid tilpasses til den øvrige trafik.**

- Anvend kun Launch-Control, når vej- og trafikforholdene tillader det, og andre trafikanter ikke generes eller udsættes for fare på grund af din kørestil og bilens accelerationsevne.

- Sørg for, at ESC forbliver aktiveret. Vær opmærksom på, at hjulene kan spinde, og bilen kan rutsje, når TCS og ESC er deaktiveret. Fare for ulykke!

- Når igangsætningen er afsluttet, bør du aktivere TCS eller deaktivere ESC Sport-indstillingen igen via infotainmentsystemet: funktionsfladen  > **Førerassistenter**.

Anvisning

- Når du har anvendt Launch-Control-programmet, kan gearkasetemperaturen være steget meget. Programmet står derefter eventuelt ikke til rådighed i nogle minutter. Efter en afkølingsfase står programmet igen til rådighed.
- Når du accelererer med Launch-Control-programmet, bliver alle komponenter belastet kraftigt. Det kan medføre et øget slid.

Nedkørselshjælp*

Afhængigt af stigningen og i gearvælgerposition D/S aktiveres nedkørselshjælpen, når du træder på bremsepedalen. Gearkassen skifter ned til et passende gear.

Inden for rammerne af de logiske grænser forsøger nedkørselshjælpen at holde den hastighed, bilen kørte med på det tidspunkt, hvor du trådte på bremsepedalen. Det kan være nødvendigt at korrigere hastigheden ved at træde på bremsepedalen.

Nedkørselshjælpen kan maksimalt skifte ned til 3. gear. På meget stejle nedkørsler kan det være nødvendigt at skifte til tiptronic-funktionen og på den måde skifte manuelt til 2. eller 1. gear for at anvende motorens bremsevirkning og dermed forhindre en belastning af bremsesystemet.

Så snart nedkørslen ikke længere er så stejl, eller du træder på speederen, deaktiveres nedkørselshjælpen igen.

I biler med fartpilot* >>> Side 220 aktiveres nedkørselshjælpen også, når man gemmer en hastighed.

PAS PÅ

Nedkørselshjælpen kan ikke overvinde fy-sikkens grænser. Derfor kan hastigheden ikke holdes konstant i alle situationer. Du skal altid være klar til at træde på bremsepedalen!

Bjergigangsætningsassistent (HHC)

Hvis bilen standses på en stigning i Offroad-indstillingen, mens gearvælgeren er i »

position **D/S**, aktiveres bjerggangsætnings-assistenten.

Når du slipper bremsepedalen, holder assistenten bilen stille i nogle sekunder for at give føreren tid til at træde på speederen igen og fortsætte kørslen.

Friløbsfunktion

Med friløbsfunktionen kan du køre visse strækninger uden at give gas, hvorved der kan spares brændstof. Anvend friløbsfunktionen til i god tid at lade bilen rulle ud.

Aktivering af friløbsfunktionen

Betingelse: gearvælgerposition **D**, stigninger på under 12 % og hastigheder på mellem 20 og 130 km/h (12 og 80 mph)

- Fjern forsigtigt foden fra speederen.

I kombiinstrumentet vises indikatoren , det valgte gear vises ikke længere, og under det aktuelle forbrug vises teksten **Friløb**.

Gearkassen kobler automatisk ud, og bilen kan rulle frit uden motorbremse. Mens bilen ruller, kører motoren med tomgangsomdrejningstal.

Afbrydelse af friløbsfunktion

- Træd på bremsepedalen eller speederen.

For at anvende motorens friløbsfunktion igen skal du bare fjerne foden fra speederen igen.

Den kombinerede anvendelse af **friløbsfunktionen** (= længere tids rulning med lavt energiforbrug) og **påløbsafbrydelsen** (= kortere tids rulning uden brændstofforbrug) kan hjælpe med at forbedre brændstofforbruget og emissionsudslippet.

Med **Driver Profile** >>> Side 211 kan friløbsfunktionen aktiveres i køreprofilerne **Komfort** eller **Individual**. Hvis motoren er indstillet til **Eco** i køreprofilen **Individual**, sker aktiveringen, når driftsbetingelserne er opfyldt, uafhængigt af hvor forsigtigt foden fjernes fra speederen.

PAS PÅ

- Hvis du har aktiveret friløbsfunktionen og kører hen mod forhindringer, skal du være opmærksom på, at bilens hastighed ikke reduceres som normalt – fare for ulykke!
- Hvis du anvender friløbsfunktionen ned ad bakke kan bilens hastighed øges – fare for ulykke!
- Hvis flere forskellige personer benytter din bil, skal du gøre dem opmærksom på friløbsfunktionen.

Anvisning

- Funktionen i friløbsfunktionen i forbindelse med hybridmotorer (mHEV og pHEV)

kan indeholde en afbrydelse af forbrændingsmotoren.

- Hvis du kører ned ad bakke på en stigning over 15 %, deaktiveres friløbsfunktionen automatisk.

Anvisninger i kombiinstrumentets display

Kobling

Kobling varm! Fortsæt ikke kørslen!

- Gearkassen er blevet for varm, og den kan blive beskadiget. Stands, og vent med motoren i tomgang og gearvælgeren i position **P**, indtil gearkassen er kølet af. Når kontrollampen og førerinformationen er slukket, skal du køre til et værksted og få fejlen afhjulpet. Hvis de ikke slukker, må du ikke køre videre. Søg hjælp hos en fagmand.

Gearkassefejl

Gearkasse: fejl! Stand, og placer gearvælgeren i P.

- Der er en fejl i gearkassen. Parker bilen sikkert, og kør ikke videre. Søg hjælp hos en fagmand.

⚠ Gearkasse: systemfejl! Kørslen kan fortsættes.

- Kør straks til et værksted for at få afhjulpet fejlen.

⚠ Gearkasse: systemfejl! Kørslen kan fortsættes begrænset. Bakgear virker ikke

- Kontakt et værksted for at få afhjulpet fejlen.

⚠ Gearkasse: systemfejl! Det er muligt at køre videre i D, indtil motoren standses.

- Parker bilen et sikkert sted. Søg hjælp hos en fagmand.

⚠ Gearkasse: overophedet Tilpas kørestil.

- Kør moderat videre. Når kontrollampen er slukket, kan du fortsætte kørslen som normalt.

⚠ Gearkasse: Trød på bremse, og sæt bil i gear igen.

- Hvis advarslen på grund af gearkassens temperatur har været vist, vises førerinformation, når gearkassen er kølet af igen.

Gearskifteanbefaling

Valg af det optimale gear

Afhængigt af bilens udstyr bliver der på kombiinstrumentets skærm vist en anbefaling af det gear, der bør vælges for at optimere forbruget.

Gearvælgeren skal stå i tiptronic-funktionen >>> Side 205.

Hvis det optimale gear er valgt, bliver der ikke vist en anbefaling. Det aktuelt valgte gear bliver vist.

Visning	Betydning
3	Optimalt valgt gear
4 ▶ 5	Det anbefales at skifte til et højere gear.
1 ◀ 2	Det anbefales at skifte til et lavere gear.

Informationer vedr. "rensning" af diesel-partikelfilter

Hvis udstødningssystemet registrerer, at partikelfiltret er lige før mætningspunktet, anbefaler dets selvrensningsfunktion det optimale gear til denne funktion >>> Side 285.

⚠ PAS PÅ

Gearskifteanbefalingen er en hjælpefunktion, der på intet tidspunkt kan erstatte førerens opmærksomhed.

- Det er altid førerens ansvar at vælge det korrekte gear, der passer til den pågældende kørselsituation.

🌿 Miljøanvisning

Der kan spares brændstof ved at vælge det optimale gear.

📄 Anvisning

Visningen af gearskifteanbefalingen forsvinder, når du flytter gearvælgeren væk fra tiptronic-positionen.

Nedkørselsassistent (HDC)

Kontrollamper

 lyser hvidt

Nedkørselsassistenten er aktiveret.

 lyser gråt

Nedkørselsassistenten er ikke aktiveret. Systemet er aktiveret, men regulerer ikke.

»

Når tændingen tilsluttes, lyser nogle af advarsels- og kontrollamperne kortvarigt i forbindelse med en funktionskontrol. De slukker efter få sekunder.

⚠ PAS PÅ

Følg sikkerhedsanvisningerne >>> ⚠ i Advarsels- og kontrollamper på side 79.

Beskrivelse og funktion

Nedkørselsassistenten begrænser hastigheden, når du kører ned ad stejle bakker, ved at de fire hjul nedbremses automatisk både i fremadgående gear og baggear. Da antiblokeringsystemet stadig er aktivt, forhindres en blokering af hjulene.

Hvis der køres ned ad en bakke med under 30 km/h (18 mph), bliver hastigheden begrænset til mellem 2 km/h (1 mph) og 30 km/h (18 mph). Føreren kan efter eget behov øge eller reducere hastigheden inden for de nævnte grænser ved at træde på speederen eller bremsepedalen. I dette øjeblik bliver funktionen pauset og derefter om nødvendigt aktiveret igen.

Forudsætningen for dette er dog, at underlaget giver mulighed for tilstrækkeligt vejgreb. Af denne grund kan nedkørselsassistenten **ikke** opfylde sin funktion, hvis vejen,

du kører på er en bakke, der er tiliset eller glat.

Nedkørselsassistenten er tilgængelig, hvis visningen  vises på kombiinstrumentets skærm.

Nedkørselsassistenten griber automatisk ind under følgende betingelser:

- Bilens motor er i gang.
- Køreindstillingen **Offroad** er valgt >>> Side 211. Hastigheden er under 30 km/h (18 mph) (på kombiinstrumentets skærm vises visningen .
- Bakkens hældning er mindst 10 % i fremadgående gear og 9 % i baggear.
- Hverken bremsepedalen eller speederen bliver betjent.

Nedkørselsassistenten deaktiveres, hvis speederen eller bremsepedalen betjenes, eller hvis bakkens hældning er under 5 %. Funktionen kan deaktiveres manuelt i infotainmentsystemet ved hjælp af funktionsfladen  > **HDC**

⚠ PAS PÅ

Du skal altid være klar til selv at bremse bilen. Ellers er der risiko for ulykker og alvorlige kvæstelser.

- Nedkørselsassistenten er kun et hjælpesystem, der i bestemte situationer ikke kan bremse bilen tilstrækkeligt på en bakke.

- Bilens hastighed kan øges på trods af nedkørselsassistenten.

Styring

Informationer vedr. styretøj

Den elektromekaniske servostyring tilpasses *elektronisk* efter bilens hastighed, styremoment og ratdrejning.

Hvis servostyringen svigter, eller når motoren er standset, kan bilen stadig styres som normalt, hvis tændingen er tilsluttet, dog skal der bruges flere kræfter til at dreje rattet.

Progressiv styring

Afhængigt af bilens udstyr kan der også være monteret en progressiv styring.

Ved *bykørsel* er der brug for mindre ratbevægelse i forbindelse med parkering og manøvrering, og hvis der drejes skarpt.

På *landeveje* eller i forbindelse med kørsel på *motorafrikvej* giver det progressive styretøj en mere sportslig, direkte og mærkbart mere dynamisk kørefornemmelse, fx ved kørsel gennem sving.

Kontrollampe

Den lyser rødt

Styretøj svigter.

Kør ikke videre. Stands bilen på en sikker måde så hurtigt som muligt.

Kør direkte til et værksted og få fejlen afhjulpel.

Den lyser gult

Styretøjets funktion er begrænset.

Kør forsigtigt til et værksted for at få styretøjet kontrolleret.

Hvis advarselsslampe ikke længere lyser efter en standsning og en ny start af motoren og en kort køretur, skal styretøjet **ikke** kontrolleres.

ELLER: Bilens 12-volts-batteri har været afbrudt og er blevet tilsluttet igen.

Kør en kort strækning med 15-20 km/h (9-12 mph).

blinker gult

Ratstammen sidder fast.

Drej rattet lidt fra side til side, mens bilen holder stille.

ELLER: Ratstammen kan hverken låses eller låses op. Afbryd tændingen, og tilslut den igen. Vær opmærksom på meddelelser på kombiinstrumentets skærm.

Kør ikke videre, hvis ratstammen forbliver låst, efter at tændingen er tilsluttet. Søg hjælp hos en fagmand.

Kontrollampen lyser i nogle sekunder, når tændingen tilsluttes. Kontrollampen skal slukke, når motoren er startet.

PAS PÅ

Advarselsslamper og advarsler må ikke ignoreres.

- Hvis man ignorerer advarselsslamper og tekstmeddelelser, kan det medføre driftstop i trafikken, beskadigelse af bilen eller ulykker og alvorlige kvæstelser.
- Stands bilen, så snart det er muligt og sikkert.

Køreprofiler (Drive Profile)*

Indledning til emnet

Drive Profile gør det muligt for føreren at vælge imellem profilerne **Komfort**, **Sport**, **Cupra** og **Individual**, som ændrer forskellige bilfunktioner og på denne måde giver forskellige køreoplevelser.

I versionen 4Drive er profilen **Offroad** også til rådighed.

Profilen **Individual** giver mulighed for at indstille personlige præferencer. Alle andre profiler er konfigureret, så de ikke kan ændres.

Beskrivelse

Alt efter bilens udstyr påvirker Drive Profile følgende funktioner:

Motor

Afhængigt af den valgte profil reagerer motoren hurtigere eller mere afdæmpet, når du træder på speederen.

Gearkassen tilpasses, blandt andet skifte-tidspunktet ved op- eller nedgearing. Tomgangsomdrejningstallet kan også blive tilpasset afhængigt af den valgte køreprofil og gearvælgerpositionen.

Desuden aktiveres funktionen til anvendelse af friløbsfunktionen i profilen **Individual**, hvis motoren vælges i indstillingen **ECO**, for at spare yderligere brændstof.

De andre køreprofiler aktiverer funktionen til udnyttelse af friløbsfunktionen, hvis gearvælgeren ikke er i position **S**, og afhængigt af, hvordan du slipper speederen »» Side 208.

Motorlyd*

Afhængigt af den valgte køreprofil tilpasses motorlyden i kabinen og afhængigt af udstyr også motorlyden uden for bilen. Systemet påvirker forskellige bilkomponenter for at forstærke eller dæmpe motor- og ind sugningslyden samt den lyd, som udstødnings-systemet genererer. Indstillingen for hver køreprofil er foruddefineret og kan ændres i køreprofilen **Individual**. »»

Adaptiv undervognsregulering DCC*

Den adaptive undervognsregulering (DCC) tilpasser under kørslen afhængigt af den valgte køreprofil konstant undervognens dæmpning efter det aktuelle underlag og kørselssituationen (hastighed, acceleration og styrevinkel). Den tilpasser desuden bilens dynamiske adfærd og forbedrer vejgrebet ved kørsel i sving og evnen til at dreje af. I profilen **Individual** kan DCC-positionen også indstilles individuelt.

Hvis der er en fejl i DCC, vises følgende meddelelse i kombiinstrumentets display: **Fejl: Støddæmperregulering.**

Firehjulstræk (4Drive)*

Sørger for maksimalt vejgreb på ethvert underlag ved at tilpasse kraftoverføringen i henhold til underlaget. Accelerationen fra stilstand tilpasses også.

Styring

Servostyringen ændrer køreegenskaberne og tilpasser sig den valgte profil og tilbyder på denne måde den optimale adfærd i enhver situation.

Klima

Climatronic-systemet arbejder i indstillingen **Eco** med særligt moderat forbrug.

Adaptiv fartpilot (ACC)*

Afhængigt af køreprofilen varierer ydelsen i ACC for at gøre acceleration og opbremsning mere sportslig eller økonomisk.

PreCrash-system

PreCrash-systemet tilpasser sig alt efter den valgte konfiguration. Køreprofilerne **Cupra** og **Offroad** har specielle indstillinger for at tilpasse sig køreegenskaberne og kørsel i terræn >>> Side 22.

Indstilling af køreprofil



Fig. 139 Multifunktionsrat*: knap til køreprofilskift

Der er forskellige måder at vælge en køreprofil på i infotainmentsystemet:

- Tryk på funktionsfladen > **Drive Profile**. De tilgængelige køreprofiler bliver vist.

- **ELLER:** Tryk på funktionsfladen > **Indstillinger bil > Drive Profile**. De tilgængelige profiler bliver vist.



- **ELLER:** Tryk på funktionsfladen , stryg fingeren horisontalt hen over skærmen og frem til **Drive Profile**. Tryk på > for at ændre køreprofilen, eller tryk to gange på symbolet for at få vist de tilgængelige profiler.

- **ELLER:** Tryk på symbolet **Drive Profile**, mens infotainmentsystemet er afbrudt, og de tilgængelige køreprofiler bliver vist.

- **ELLER:** Tryk på CUPRA-knappen* på venstre side af rattet >>> Fig. 139 for at skifte køreprofil. Hvis du trykker på CUPRA-knappen* i længere tid, kommer du direkte til køreprofilen **Cupra**. Hvis du trykker på den i længere tid igen, vender du tilbage til den forrige køreprofil.

Symbolet for den valgte profil bliver altid vist i kombiinstrumentets øverste midterste område og på infotainmentsystemets skærm, hvis det er afbrudt >>> Side 80.

Køreprofil	Kendetegn
Komfort	Muliggør en afslappet og komfortabel kørsel, fx ved lange strækninger på motorvej. Kendetegnet er den bløde indstilling af undervognen (DCC).
Sport	Er den standardmæssigt valgte køreindstilling i bilen, egnet til dynamisk kørestil

Køreprofil	Kendetegn
 Cupra	Giver bilen en betonet sportslig karakter og muliggør udnyttelsen af de maksimale præstationer.
 Individual	Muliggør en individuel konfiguration. Hvilke systemer, du kan indstille, afhænger af bilens udstyr.
 Offroad ^{a)}	Tilpasser automatisk parametrene for bilen for optimale køreegenskaber uden for asfalterede veje

^{a)} Kun i forbindelse med 4Drive-modeller

PAS PÅ

Vær opmærksom på trafikken, når du betjener Drive Profile – fare for ulykke!

Anvisning

- Når motoren standses, bibeholdes den køreprofil, der var valgt, da tændingen blev afbrudt. Når motoren startes igen, starter motoren og gearkassen i indstillingen Komfort. For at motoren og gearkassen igen skifter til den ønskede indstilling, skal du vælge den pågældende køreprofil igen.
- Når bilen startes igen efter anvendelse af profilen Offroad, indstilles profilen Sport som udgangspunkt.
- Hastigheden og kørestilen skal konstant tilpasses udsynet, vejforholdene og trafiksituationen.

Kørselsanvisninger

Tilkøring

Overhold gældende lov vedr. tilkøring af nye dele.

Tilkøring af motor

En ny motor skal køres til de første 1500 km (1000 miles). I de første driftstimer har motoren en højere indre friktion end senere, når alle bevægelige dele har tilpasset sig til hinanden.

Kørestilen de første 1500 km (1000 miles) har indflydelse på motorkvaliteten. Du bør også derefter (især når motoren er kold) køre med moderate omdrejningstal for at formindske sliddet på motoren og øge antallet af kilometer, som bilen kan komme til at køre. Kørsel med for lavt omdrejningstal skift altid til et lavere gear, hvis motoren ikke længere kører jævnt. **Indtil 1000 km (600 miles) gælder følgende:**

- Giv ikke fuld gas.
- Belast ikke motoren med mere end 2/3 af det maksimale omdrejningstal.
- Kør ikke med anhænger.

Fra 1000 til 1500 km (600 til 1000 miles):

Begynd *gradvist* at udnytte tophastigheden og det højeste motoromdrejningstal.

Tilkøring af nye dæk og bremsebelægninger

- Nye fælge og udskiftning af dæk >>> Side 300
- Informationer vedr. bremserne >>> Side 248

Miljøanvisning

Hvis den nye motor bliver kørt skånsomt til, forlænges motorens levetid, og motorolieforbruget bliver mindre.

Firehjulstræk (4Drive)

Biler med firehjulstræk trækker på alle fire hjul.

Generelt

Ved firehjulstræk fordeles trækraften på alle fire hjul. Dette sker automatisk – afhængigt af din kørestil og de aktuelle vejforhold. Se også >>> Side 252.

Firehjulstrækkonceptet er beregnet til en høj motorydelse. Din bil har en usædvanlig høj ydelse og fremragende køreegenskaber både ved normale vejforhold og på sne- og isglatte veje. Netop derfor er det nødvendigt at følge bestemte sikkerhedsanvisninger >>>  **»**

Vinterdæk

På grund af firehjulstrækket har bilen gode køreegenskaber om vinteren allerede med de standardmonterede dæk. Alligevel anbefaler vi, at du anvender vinterdæk eller helårsdæk på *alle fire* hjul om vinteren, da det især forbedrer *bremsevirkningen*.

Snekæder

Hvis det er påbudt at køre med snekæder, skal du også anvende snekæder på biler med firehjulstræk >>> Side 305.

Udskiftning af dæk

På biler med firehjulstræk må der kun anvendes dæk med samme omkreds. Undgå også dæk med forskellig profildybde >>> Side 300.

Terrænkørsel?

Din CUPRA er ikke beregnet til terrænkørsel – frihøjden er for lav. Undgå derfor at køre på uasfalterede veje.

PAS PÅ

- Også i biler med firehjulstræk bør kørestilen altid tilpasses til vejens tilstand og trafikken. Den øgede mængde sikkerhedsstyrer må aldrig forlede dig til at løbe en sikkerhedsrisiko! Fare for ulykke!
- Bilens bremseevne er begrænset af dækkenes vejgreb. Det er således ikke anderledes end på en for- eller baghjulstrukket bil.

Du må derfor ikke lade dig friste til at køre med for høj hastighed på grund af den gode acceleration selv på glat og fedtet vej. Fare for ulykke!

- På våd vej skal du være opmærksom på, at forhjulene kan "akvaplane", hvis du kører med for høj hastighed. I modsætning til biler med forhjulstræk indikeres akvaplanningen ikke ved, at motoren pludseligt går op i omdrejninger. Af de anførte årsager anbefaler vi, at du altid tilpasser din hastighed til kørebanelens tilstand. Fare for ulykke!

Økonomisk og miljøbevidst kørsel

Brændstofforbrug, miljøbelastning og slid på motor, bremses og dæk afhænger hovedsageligt din kørestil. Med en effektiv kørestil kan forbruget reduceres med 10-15 %. Det efterfølgende afsnit indeholder tips, som kan hjælpe med til at skåne miljøet og din tegnebog.

Aktiv cylinderstyring (ACT®)*

Afhængigt af bilens udstyr kan den aktive cylinderstyring (ACT®) frakoble nogle af cylindrene i motoren i kørselssituationer med lavt ydelsesbehov. Antallet af aktive cylindre kan blive vist i kombiinstrumets display >>> Side 65.

Kør forudseende

Hvis du kører forudseende, skal du bremse mindre og dermed også accelerere mindre. Lad bilen rulle, **mens den er i gear**, uden at træde på speederen, når dette er muligt. På den måde anvender du motorens bremsevirkning og reducerer derved slid på bremses og dæk, og udstødnings og brændstofforbruget reduceres til nul.

Skift gear på en økonomisk måde

En effektiv måde at spare brændstof på er *tidlig* opgearing.

- Accelerer langsomt, og undgå kickdown.

Undgå fuld gas

Bilens tophastighed bør så vidt muligt aldrig udnyttes fuldt ud. Brændstofforbruget, udstødningsemissionen og kørselsstøjen øges, i takt med at hastigheden sættes op. Langsommere kørsel sparer brændstof.

Reducer kørsel i tomgang

I biler med start-stop-system bliver kørslen i tomgang automatisk reduceret. I biler uden start-stop-system kan det betale sig at standse motoren, fx ved jernbaneoverskæringer og i lyskryds, hvor der er rødt i længere tid. Afhængigt af motoren er brændstofforbruget større end den brændstofforbruget, som er nødvendig for at starte motoren

igen, allerede ca. 5 sek. efter en standsning af en driftsvarm motor.

I tomgang varer det meget længe, inden motoren bliver driftsvarm. I varmkøringsfasen øges slidet, og skadestofudledningen er særligt høj. Kør derfor, straks efter at motoren er startet. Undgå høje omdrejningstal.

Regelmæssig service

Regelmæssig service skaber god basis for brændstofbesparende kørsel. Bilens vedligeholdelsesstand har ikke kun positiv indflydelse på trafikikkerheden og bilens værdi, men også på **brændstofforbruget**. En dårligt justeret motor kan medføre et brændstofforbrug, som er 10 % højere end normalt!

Undgå korte ture

Motor og udstødningsrensningssystem skal have nået deres optimale **driftstemperatur** for at reducere brændstofforbruget og udstødningsemissionen effektivt.

En kold motor forbruger uforholdsmæssigt meget brændstof. Først efter ca. 4 km er motoren driftsvarm, og forbruget er normaliseret.

Kontroller dæktrykket

Sørg altid for at have det rigtige dæktryk >>> Side 302 for at spare brændstof. Blot en halv bar for lidt kan øge brændstofforbruget med 5%. For lavt dæktryk fører desuden til

kraftigere **slid** på dækkene på grund af den øgede rullemodstand og forringer køreegenskaberne.

Kør ikke med **vinterdæk** hele året, da det øger brændstofforbruget med op til 10 %.

Undgå unødvendig bagage

Da hvert kilo ekstra **vægt** øger brændstofforbruget, anbefales det at undgå unødvendig bagage.

Da et tagbøjlesystem øger bilens **luftmodstand**, bør det tages af, når det ikke bruges. Derved sparer du ca. 12 % brændstof ved en hastighed på 100-120 km/h (62-75 mph).

Spar på strømmen

Motoren driver generatoren og genererer på den måde elektricitet. Det betyder, at brændstofforbruget øges, når strømforbruget øges. Afbryd derfor de elektriske forbrugere igen, når der ikke længere er brug for dem. De store strømforbrugere er fx blæseren på det høje trin, elbagruden og sædevarmen*.

Anvisning

- Hvis bilen er udstyret med et start-stop-system, bør det ikke deaktiveres.
- Det anbefales at lukke sideruderne ved hastigheder over 60 km/h (37 mph).

• Lad ikke foden hvile på koblingspedalen, når du kører. Det tryk, der opstår derved, kan få koblingsnavet til at slæbe, hvilket giver øget slid og kan beskadige koblingsnavet.

• Hold ikke bilen på en stigning ved hjælp af koblingspedalen. Anvend bremsen. På den måde reduceres brændstofforbruget, og du undgår skader på koblingsnavet.

• Når du kører ned ad en stejl bakke, skal du udnytte motorens bremsevirkning ved at anvende det egnede gear. Så bruger motoren slet ingen brændstof, og bremserne skånes.

Kørsel gennem oversvømmede vejafsnit

For at undgå skader på bilen, når du kører på oversvømmede veje, skal du være opmærksom på følgende:

- Vandet må maksimalt nå op til underkanten af karrosseriet.
- Kør højt i gåtempo.

PAS PÅ

Efter kørsel gennem oversvømmede områder kan bremsevirkningen være begrænset på grund af våde bremseskiver og -belægninger >>> Side 248. »

ⓘ FORSIGTIG

- Kørsel gennem vand kan beskadige dele af bilen som fx motoren, gearkassen eller det elektriske system.
- Deaktiver altid start-stop-systemet*, når du kører gennem vand »» Side 200.

ⓘ Anvisning

- Inden du kører gennem vand, skal du finde ud af, hvor dybt det er.
- Hold ikke stille i vandet, bak ikke, og stands ikke motoren.
- Modkørende biler skaber bølger, der kan forårsage, at den kritiske vandhøjde for din bil overskrides!
- Undgå at køre gennem saltvand (korrosion) »» Side 312.

Kørsel i udlandet

- Hvis du har en benzinbil, skal du være opmærksom på, om der kan tankes blyfri benzin på hele turen »» Side 283, Brændstoftyper. Sørg for at indhente informationer om, på hvilke tankstationer du kan købe blyfri benzin.
- Det kan være, at din bilmodel ikke bliver solgt i nogle lande, og at bestemte reservedele ikke kan fås, eller at autoriserede SEAT partnere kun i begrænset omfang kan reparere bilen.

CUPRA partnerne og importørerne står altid til rådighed med informationer om teknisk forberedelse af bilen, nødvendigt vedligeholdelsesarbejde og mulige reparationer.

ⓘ FORSIGTIG

CUPRA kan ikke gøres ansvarlig for skader på bilen, der skyldes brændstof af lavere kvalitet, utilstrækkelig service eller manglende tilgængelighed til originale dele.

Førerassistentsystemer**Generelt****Sikkerhedsanvisninger****⚠ PAS PÅ**

- Ansvar for at føre bilen påhviler altid føreren. Førerassistentsystemerne fritager ikke føreren for at skulle være opmærksom. Ret din opmærksomhed mod kørslen, og vær altid forberedt på et nødvendigt indgreb.
- Anvend kun førerassistentsystemerne, hvis betingelserne tillader det. Tilpas altid kørestilen til udsynet samt vejr-, vej- og trafikforholdene.
- For at førerassistentsystemer kan reagere korrekt, skal sensorer og kameraer fungere uden begrænsninger. Følg anvisningerne vedr. sensorerne og kameraerne i dette kapitel.

ⓘ Anvisning

- Overhold de gældende forskrifter i det land, du kører i – især hvad angår kørestil, dannelse af en redningsvej, sikkerhedsafstand, hastighed, parkeringsposition, hjudstilling etc. Føreren har alene ansvaret for overholdelse af lovene i det land, der køres i.

- Området foran og omkring sensorerne og kameraerne må ikke være dækket til af mærkater, ekstra forlygter, nummerplader eller lignende, da det kan påvirke assistenternes funktion negativt. Forkerte reparationer af bilen eller konstruktionsmæssige ændringer på bilen kan medføre, at assistenternes funktion bliver påvirket negativt.
- Reparation og indstilling af sensorer og kameraer kræver særligt kendskab og værktøj. Derfor anbefales det at kontakte en CUPRA partner.

Systemmæssige grænser

⚠ PAS PÅ

- Førerassistentsystemer kan ikke overvinde fysikkens grænser. Afhængigt af omstændighederne kan en kollision muligvis ikke undgås.
- Advarsler, meddelelser og kontrollamper kan ikke blive vist rettidigt eller vil blive vist forkert, fx hvis et køretøj nærmer sig for hurtigt.
- Korrigerende indgreb fra førerassistentsystemerne (fx styre- og bremseindgreb) kan afhængigt af omstændighederne ikke være tilstrækkelige, eller de udføres sårar ikke. Som fører skal du altid være klar til selv at agere.

i Anvisning

- På grund af de systemmæssige grænser i forhold til registreringen af området er det muligt, at systemerne ikke advarer/griber ind rettidigt, eller at de uønsket griber ind. Derudover kan det forekomme, at assistentsystemerne ikke fortolker en manøvre korrekt og uventet advarer føreren.
- Under anhængerkørsel er det muligt, at nogle assistentsystemer reagerer begrænset eller usædvanligt eller ikke er til rådighed. Følg anvisningerne vedr. anhængerkørsel.

Sensorer og kameraer til førerassistenter

Radarsensor foran

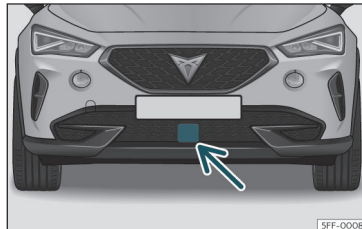

Fig. 140 I forreste stødfanger: radarsensor

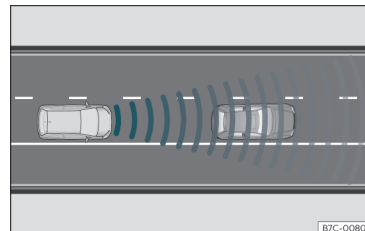

Fig. 141 Sensorområde

Bilen kan være udstyret med en radarsensor i den forreste stødfanger »» Fig. 140. Radarsensoren foran registrerer objekter i sit registreringsområde »» Fig. 141 og understøtter følgende assistenters funktioner:

- Front Assist »» Side 223
- Adaptiv fartpilot (ACC) »» Side 228

Radarsensorens rækkevidde er afhængigt af vej- og vejforholdene op til 120 m (400 fod).

⚠ PAS PÅ

Radarsensorens udsyn kan være begrænset på grund af snov eller vejr, fx på grund af regn, tåge, sne, mudder, støv, insekter etc. I dette tilfælde er det muligt, at Front Assist og ACC ikke fungerer. I kombiinstrumentdisplay vises følgende meddelelse: "Front Assist ikke tilgængelig" eller "ACC ikke tilgængelig" lyser. »»

- Rengør sensoren i stødfangeren som angivet på »» Side 314, Udvendig rengøring. Når radarsensoren registrerer korrekt igen, slukker visningen på skærmen, og funktionerne er igen til rådighed.

ⓘ FORSIGTIG

- I tilfælde af snavs eller fejlagtig justering af radarsensoren kan systemet advare uden grund og foretage uønskede bremseindgreb.
- Radarsensorens funktion kan være begrænset i tilfælde af kraftig tilbagestråling af radarsignalet. Dette kan forekomme i et parkeringshus, i tunneler eller i forbindelse med metalliske objekter (fx autoværn eller plader fra vejarbejde).
- Sensoren kan komme ud af position som følge af et stød. Hvis sensoren kommer ud af position, kan det nedsætte systemets funktion eller medføre deaktivering af systemet. Hvis der opstår mistanke om, at radarsensoren er beskadiget eller forrykket, skal du deaktivere funktionerne Front Assist og ACC for at undgå mulige skader. Få justeret radarsensoren igen!

Frontkamera

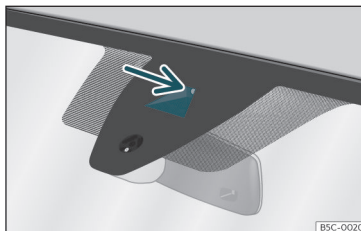

Fig. 142 På forruden: vognbaneassistentens kamerafelt

Afhængigt af udstyret kan bilen være udstyret med et frontkamera på forruden »» Fig. 142. Dette kamera registrerer begrænsninger (linjer) på vognbanen for at understøtte følgende funktioner:

- Vognbaneassistent (Lane Assist) »» Side 235
- Kørselsassistent (Travel Assist) »» Side 237
- Nødsituationsassistent (Emergency Assist) »» Side 240

ⓘ FORSIGTIG

For at systemernes funktion ikke begrænses, skal du overholde følgende anvisninger:

- Kameraets synsfelt skal renses regelmæssigt og holdes fri for sne og is.

- Dæk ikke kameraets synsfelt til.
- Kontroller forruden for beskadigelser i kameraets synsfelt.

Radarsensor bagpå

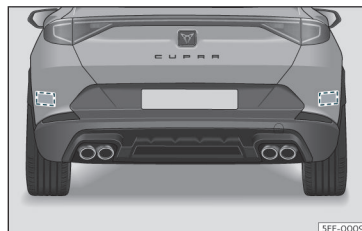

Fig. 143 Bilen set bagfra: radarsensorens område

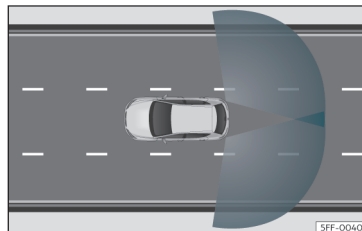

Fig. 144 Sensorernes virkeområde

Radarsensorerne er placeret i venstre og højre side på den bageste stødfanger og kan ikke ses udefra »» **Fig. 143**. Sensorerne registrerer området med den blinde vinkel samt trafikken bag ved bilen »» **Fig. 144**.

De understøtter følgende funktioner:

- Vognbaneskiftassistent (Side Assist) »» Side 243
- Udkørselsassistent (RCTA) »» Side 244
- Døråbningsassistent (Exit Assist) »» Side 245

Automatisk deaktivering af understøttede funktioner

Radarsensorerne bagpå deaktiveres automatisk, hvis det fx registreres, at en radarsensor er tildækket permanent. Det kan eksempelvis forårsages af et lag af is eller sne foran radarsensorerne.

I dette tilfælde vises der en meddelelse i kombiinstrumentet.

ⓘ FORSIGTIG

- Radarsensorerne i stødfangeren kan blive beskadiget af stød, fx i forbindelse med parkering eller udkørsel fra en parkeringsbås. Som følge af dette kan systemet blive deaktiveret automatisk eller have begrænset funktion.
- For at sikre en korrekt funktion af radarsensorerne skal den bageste stødfanger

holdes fri for sne og is, og den må ikke dækkes til.

- Den bageste stødfanger må kun lakeres med lak, der er godkendt af CUPRA. Hvis der anvendes andre typer lak, kan vognbaneskiftassistentens funktion være begrænset, eller den kan fungere forkert.
- Radarsensorerens udsyn kan være forringet på grund af blade, sne, kraftig tåge eller snavs. Rengør området foran sensorerne.
- Anvend ikke vognbaneskiftassistenten, udkørselsassistenten og døråbningsassistenten, hvis radarsensorerne er snavsede.

Ultralydssensorer

I stødfangerne er der monteret ultralydssensorer, der udfører følgende funktioner:

- Parkeringsstyreassistent »» Side 256
- Parkeringshjælp plus »» Side 265
- Parkeringshjælp bagpå »» Side 268

ⓘ FORSIGTIG

- Beskadigelser på kølergrillen, stødfangeren, hjulkassen og undervognen kan medføre, at sensorerne får en forkert indstilling. Derved kan parkeringshjælpens funktion blive reduceret. Få funktionen kontrolleret på et værksted.
- Hvis den monterede nummerplade eller nummerpladeholder er større end det der-

til beregnede område, eller én af nummerpladerne er bøjet eller deform, kan der forekomme registreringsfejl, eller sensorernes registreringssevne kan blive forringet.

ⓘ Anvisning

- For at garantere at systemet kan fungere korrekt, skal sensorerne i stødfangerne holdes rene og fri for sne og is. Sensorerne må heller ikke dækkes til med mærkater eller andre genstande.
- Hvis du rengør sensorerne med højtryksapparat eller damp, må det ikke ske direkte på dem, og du skal altid holde en afstand på mere end 10 cm.
- Nogle tilbehørsdele, der er monteret på bilens forende, fx nummerpladeholder med reklame, kan forringe parkeringshjælpens funktion.

Bakkamera

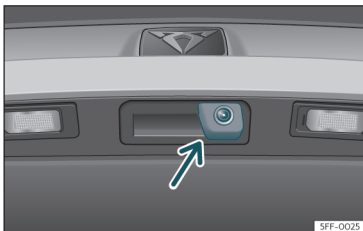

Fig. 145 I grebet på bagklappen: placering af kamera til bakassistent

Et kamera, der er monteret i grebet på bagklappen, hjælper føreren i forbindelse med baglæns parkering eller manøvrering. Dette kamera understøtter følgende funktioner:

- Bakkamera »» Side 269

⚠ PAS PÅ

Hvis du sætter en nummerpladeholder på, kan det påvirke visningen på skærmen negativt, da kameraets synsfelt under visse omstændigheder bliver begrænset.

ⓘ FORSIGTIG

- For at sikre at systemet fungerer korrekt, skal kameraet altid holdes fri for is og sne, og det må ikke dækkes til med mærkater eller andre genstande.

- Anvend aldrig skuremiddel til at rense kameralinsen.
- Fjern aldrig sne eller is fra kameralinsen med varmt vand. Dette ville kunne beskadige linsen.

Fartpilot

Indledning til emnet

Fartpiloten hjælper med at holde en hastighed, som du har gemt, konstant.

Hastighedsområde

Fartpiloten er til rådighed fra en hastighed på ca. 20 km/h (15 mph) ved kørsel fremad.

Kørsel med fartpilot

Den gemte hastighed kan til enhver tid overskrides, fx for at overhale. Reguleringen pauser, mens du accelererer, og fortsættes efterfølgende med den gemte hastighed.

Displayvisninger

Når fartpiloten er aktiveret, bliver den gemte hastighed og systemstatus vist i kombiinstrumentets display:

lyser gråt

Fartpilot aktiveret, men regulerer ikke

lyser grønt

Fartpilot aktiveret og regulering aktiv

Hvis der ikke er gemt nogen hastighed, vises i kombiinstrumentets display i stedet for hastigheden.

Gearskift

Så snart du træder på koblingspedalen, bliver reguleringen pauset og automatisk fortsat efter gearskiftet.

Kørsel ned ad bakke

Skift til et lavere gear før en længere nedkørsel. På den måde udnytter du motorbremsen og aflaster bremserne.

⚠ PAS PÅ

Hvis det ikke er muligt at køre sikkert med tilstrækkelig afstand og konstant hastighed, kan anvendelse af fartpiloten medføre ulykker og alvorlige kvæstelser.

- Anvend aldrig fartpiloten, når du kører i tæt trafik, med for kort afstand, på en stejl, oversvømmet eller glat vej (fx på grund af sne, is, vand eller småsten) eller på en vej med mange sving.
- Anvend aldrig fartpiloten i terræn eller på uasfalterede veje.
- Tilpas altid hastigheden og sikkerhedsafstanden til forankørende køretøjer til udsynet samt vejr-, vej- og trafikforholdene.

- For at undgå en utilsigtet regulering af hastigheden skal du altid deaktivere fartpiloten efter anvendelse.
- Det er farligt at genoptage den gemte hastighed, hvis hastigheden er for høj for de aktuelle vej-, trafik- eller vejrforhold.

Betjening af fartpilot via multifunktionsrattet

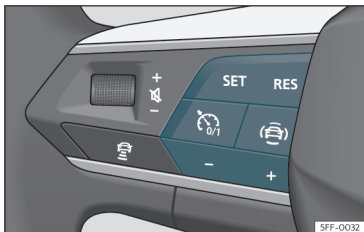

Fig. 146 På multifunktionsrattet: knapper til betjening af fartpilot

Aktivering

- Tryk på knappen .

Der er ikke gemt nogen hastighed, og systemet regulerer ikke endnu.

Påbegyndelse af regulering

- Tryk på knappen **SET** under kørslen.

Fartpiloten gemmer og regulerer den aktuelle hastighed.

Indstilling af hastighed

Den gemte hastighed kan indstilles, mens fartpiloten regulerer:

- RES** + 1 km/h (1 mph)
- SET** - 1 km/h (1 mph)
- +** + 10 km/h (5 mph)
- - 10 km/h (5 mph)

Bilen tilpasser den aktuelle hastighed ved at accelerere eller give mindre gas.

Afbrydelse af regulering

- Tryk på knappen  et kort øjeblik, eller tråd på bremsepedalen.

Hastigheden forbliver gemt.

Genoptagelse af regulering

- Tryk på knappen **RES**.

Fartpiloten genoptager den gemte hastighed og regulerer.

Deaktivering

- Tryk på knappen  i lang tid.

Fartpiloten bliver deaktiveret, og den gemte hastighed bliver slettet.

Skift til hastighedsbegrænser

- Tryk på knappen .
- Vælg hastighedsbegrænseren i kombiinstrumentets display.

Fartpiloten bliver deaktiveret.

Fejl og løsninger

Fejl i fartpilot

Kontrollampen lyser gult.

- Funktionsfejl. Deaktiver fartpiloten, og kontakt et værksted.

Reguleringen bliver automatisk pauset

- Du har trådt på koblingspedalen i længere tid.
- Bilen har overskredet den gemte hastighed i længere tid.
- Der er ikke blevet valgt et gear til fremadkørsel.
- Bremseunderstøttende systemer, fx TCS eller ESC, har reguleret.
- Bilen er blevet bremsset ned af Front Assist.
- Hvis problemet fortsat er til stede, skal du deaktivere fartpiloten og kontakte et værksted.

Hastighedsbegrænsere

Indledning til emnet

Hastighedsbegrænseren hjælper med til, at en hastighed, du har gemt, ikke overskrides.

Hastighedsområde

Hastighedsbegrænseren er til rådighed fra ca. 30 km/h (20 mph) ved kørsel fremad.

Kørsel med hastighedsbegrænsere

Du kan til enhver tid pause hastighedsbegrænseren ved at træde speederen helt ned og forbi modstandspunktet. Så snart den gemte hastighed overskrides, blinker den grønne kontrolampe, og der kan lyde en akustisk advarsel. Hastigheden forbliver gemt.

Så snart den gemte hastighed underskrides, bliver reguleringen automatisk aktiveret igen.

Displayvisninger

Når hastighedsbegrænseren er aktiveret, bliver den gemte hastighed og systemstatussen vist i kombiinstrumentets display:

 lyser gråt

Hastighedsbegrænsere aktiveret, men reguleringen er ikke aktiv

 lyser grønt

Hastighedsbegrænsere aktiveret, og reguleringen er aktiv

Kørsel ned ad bakke

Skift til et lavere gear før en længere nedkørsel. På den måde udnytter du motorbremsen og aflaster bremserne.

 **PAS PÅ**

Sørg altid for at deaktivere hastighedsbegrænseren, når du er færdig med at anvende den, for at undgå en uønsket hastighedsregulering.

- Hastighedsbegrænseren fritager ikke føreren for sit ansvar for at køre med en passende hastighed. Kørsel med en meget høj hastighed, hvis dette ikke er nødvendigt.
- Anvendelsen af hastighedsbegrænseren under ugunstige vejrforhold er farligt og kan medføre alvorlige ulykker, fx på grund af akvaplaning, sne, is, løv etc. Du bør kun anvende hastighedsbegrænseren, når vej- og vejrforholdene tillader dette.

Betjening af hastighedsbegrænsere via multifunktionsrat

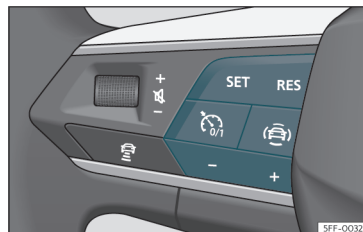

Fig. 147 På multifunktionsrattet: knapper til betjening af hastighedsbegrænsere

Aktivering

- Tryk på knappen .

Der sker endnu ikke en regulering.

Påbegyndelse af regulering

- Tryk på knappen **SET** under kørslen.

Den aktuelle hastighed bliver gemt som maksimal hastighed.

Indstilling af hastighed

Den gemte hastighed kan indstilles:

- RES** + 1 km/h (1 mph)
SET - 1 km/h (1 mph)
 + + 10 km/h (5 mph)

- 10 km/h (5 mph)

Afbrydelse af regulering

- Tryk på knappen .

Hastigheden forbliver gemt.

Genoptagelse af regulering

- Tryk på knappen **RES**.

Så snart den aktuelle hastighed er lavere end den gemte hastighed, er hastighedsbegrænseren aktiveret igen.

Deaktivering

- Tryk på knappen  i lang tid.

Hastighedsbegrænseren bliver deaktiveret, og hastigheden bliver slettet.

Skift til fartpilot eller adaptiv fartpilot (ACC)

- Tryk på knappen .
- Vælg det ønskede system i kombiinstrumentets display.

Hastighedsbegrænseren bliver deaktiveret.

Anvisning

Afhængigt af udstyr kan hastighedsbegrænseren enten betjenes via blinklysarmen eller via multifunktionsrattet.

Fejl og løsninger

LIM Hastighedsbegrænseren er ikke til rådighed.

Kontrollampen lyser gult.

- Funktionsfejl. Deaktiver hastighedsbegrænseren, og kontakt et værksted.

Reguleringen bliver automatisk pauset

- Det elektroniske stabilitetsprogram (ESC) er blevet deaktiveret.
- Bremserne er overophedede. Vent, indtil bremserne er kølet ned, og kontroller funktionen igen.
- Hvis fejlen stadig optræder, skal du kontakte et værksted.

Hastighedsbegrænseren bliver af hensyn til sikkerheden først deaktiveret helt, hvis føreren slipper speederen en gang eller deaktiverer systemet manuelt.

Reguleringen kan ikke startes

- Den valgte køreprofil forhindrer, at reguleringen startes. Vælg en anden profil, og gentag forløbet.

Bremseunderstøttende systemer (Front Assist)*

Indledning til emnet

Formålet med systemet er at forhindre frontalkollisioner med objekter, der befinder sig i bilens vognbane, eller minimere følgerne af dem.

Funktionen er beregnet til at undgå kollisioner med:

- Parkerede biler
- Biler, fodgængere og cyklister, som kører i samme vognbane og i samme kørselsretning
- Fodgængere og cyklister, som krydser vejbanen

Front Assist registrerer de nævnte objekter ved hjælp af et kamera i det øverste område af forruden og en radarsensor i bilens front **>>> Side 217**.

Systemet agerer i trin afhængigt af flere faktorer og situationens alvor.

I første omgang advarer det føreren, hvis denne ikke reagerer eller reagerer utilstrækkeligt, og aktiverer derefter en selvstændig nødopbremsning eller en undvigemanøvre i henhold til de betingelser, der beskrives i de følgende punkter. **>>>**

Systemet kan afbrydes, hvis du træder på speederen eller drejer rattet med en fast bevægelse.

Afhængigt af udstyr og land omfatter Front Assist også følgende funktioner:

- Beskyttelse af fodgængere »» Side 225
- Beskyttelse af cyklister »» Side 225
- Undvigeassistent »» Side 225
- Drejebremsefunktion »» Side 225

⚠ PAS PÅ

- Front Assist er et førerassistentsystem, som på ingen måde kan erstatte førerens opmærksomhed.
- Front Assist kan hverken overvinde fysikkens grænser eller erstatte føreren i forbindelse med styring af bilen og reaktion på potentielle ulykkesituationer.
- Dan dig efter en advarsel fra Front Assist straks et overblik over situationen, og undgå en kollision alt efter situationen.

Advarsler og bremseunderstøttelse



Fig. 148 På kombiinstrumentets skærm for forvarsel

Front Assist er aktiv ved hastigheder fra 5 km/h (3 mph) til 250 km/h (155 mph). Afhængigt af forskellige betingelser (bilens hastighed, et registreret objekts hastighed og type etc.) bliver nogle af de i det følgende beskrevne trin udeladt for at optimere systemets funktion.

Afstandsadvarsel

Hvis systemet registrerer, at der er for lille afstand til det forankørende køretøj, advarer det føreren via denne visning på kombiinstrumentets skærm .

Tidspunktet for advarslen varierer afhængigt af førerens adfærd, bilens hastighed og den relative hastighed mellem de to.

Afstandsadvarslen er aktiv mellem ca. 65 km/h (40 mph) og 250 km/h (155 mph).

Forvarsel

Hvis systemet registrerer et potentiel kollision med det forankørende køretøj eller et objekt, advarer det føreren med et akustisk signal og en visning på kombiinstrumentets skærm  »» Fig. 148.

Advarselstidspunktet varierer afhængigt af trafiksituationen og førerens kørestil. Samtidig bliver bilen forberedt på en mulig nødopbremsning »»  i Indledning til emnet på side 224.

Når Front Assist er aktiveret, vil advarsler på skærmen fra andre funktioner blive skjult.

Akutadvarsel

Hvis føreren ikke reagerer på **forvarslet**, kan systemet aktivt påvirke bremserne og aktivere en kort opbremsning for at gøre føreren opmærksom på den umiddelbare fare for kollision.

Automatisk nedbremsning

Hvis føreren heller ikke reagerer på den **kritiske advarsel**, kan systemet indlede en selvstændig nødopbremsning via en progressiv forøgelse af bremskraften i henhold til situationens farlighed.

Assistance ved førerens nødopbremsning

Hvis føreren begynder at bremse efter den kritiske advarsel, men systemet konstaterer,

at der ikke bliver trådt med tilstrækkelig kraft på bremsen, forøges bremskraften. Denne bremseunderstøttelse udføres kun, hvis du træder kraftigt på pedalen.

PAS PÅ

- Systemet kan i nogle tilfælde ikke forhindre en kollision, men dog stadig reducere dens konsekvenser markant ved at sænke hastigheden og kollisionens kraft.
- Hvis Front Assist udfører en nedbremsning, føles bremsepedalen hårdere.
- Automatiske bremseindgreb fra Front Assist kan pauses ved at træde på speederen eller ved at dreje på rattet.
- Front Assist kan reducere bilens hastighed og endda standse bilen helt. Bilen bliver ikke vedvarende holdt ved hjælp af bremsesystemet. Træd på bremsepedalen!

Registrering af fodgængere og cyklister

Systemet registrerer fodgængere og cyklister, som bevæger sig i samme vognbane og i kørselsretningen, og fodgængere og cyklister, som krydser vejbanen.

Teknologien til registrering af fodgængere og cyklister kan ikke overvinde fysikkens grænser og fungerer udelukkende inden for de sy-

stemmæssige grænser. Ansvar for, at der bliver bremsed, ligger altid hos føreren.

Registreringen af fodgængere og cyklister kan medføre uønskede advarsler og utilsigtede bremseindgreb, fx med en skjult radar-sensor eller et snavset synsfelt i kameraet.

Du skal altid være klar til at overtage bilen.

Hastighedsområdet til registrering af fodgængere og cyklister er lavere end det, der er gældende for Front Assist.

Undvigeassistent

Undvigeassistenten hjælper føreren i kritiske situationer med at køre uden om en forhindring.

Så snart Front Assist har aktiveret en kritisk advarsel, og føreren har til hensigt at undvige objektet, hjælper undvigeassistenten føreren ved at korrigere bilen. Føreren skal indlede og afslutte manøveren, da dette er et assistentsystem og ikke et selvstændigt system.

Systemet er aktiv mellem ca. 30 km/h (20 mph) og 150 km/h (90 mph).

Begrænsninger

Systemet reagerer ikke på objekter eller dyr, der krydser kørebanen. Vær også opmærksom på de grundlæggende begrænsninger i Front Assist >>> Side 226.

Drejebremsefunktion

Denne assistent kan forhindre en kollision med et modkørende køretøj på den kørebane, der skal krydses, ved at bremse din egen bil ned, når den skal til at dreje.

Dette system er aktiv indtil 15 km/h (9 mph).

Begrænsninger

Funktionen i drejeassistenten er til rådighed, hvis den tilsigtede drejemanøvre er blevet vist ved en forudgående tænding af blinklyset, rattet er blevet drejet, og bilens drejning er påbegyndt.

Systemet reagerer kun på biler, som er i bilens køreområde (ikke på dyr, mennesker etc.).

Vær også opmærksom på de grundlæggende begrænsninger i Front Assist >>> Side 226.

Systemmæssige grænser



Fig. 149 På kombiinstrumentets skærm: visning af systemets første egenkalibrering

Front Assist er underlagt systemmæssige grænser. Under visse omstændigheder kan systemet dermed reagere uønsket set fra førerens synspunkt. Du skal derfor altid være opmærksom og selv gribe ind, hvis det er nødvendigt.

Følgende betingelser kan medføre, at områdeovervågningssystemet Front Assist ikke reagerer eller reagerer for sent:

- I de første øjeblikke efter tilslutning af tændingen på grund af systemets første egenkalibrering. Under denne fase bliver den følgende visning vist på kombiinstrumentets skærm »» **Fig. 149**.

Ikke-registrerede objekter

- Køretøjer, der kører uden for sensorernes rækkevidde med kort afstand til din egen bil

- Køretøjer, der pludseligt skifter til den vognbane, hvor du kører
- Fodgængere, der ikke kan registreres, fordi de er delvis eller fuldstændig skjult
- Objekter som mure, stolper, hegn, træer eller garageporte
- Andre biler med læs eller opbygninger, der rager ud over bilens grænser i siderne, bagud eller opad
- Køretøjer, der krydser bilens vognbane
- Hvis fodgængere eller cyklister står stille eller kommer imod dig

Funktionsmæssige begrænsninger:

I følgende situationer kan Front Assist fungere begrænset eller uønsket: Følgende symbol (☉) (gul) bliver vist i kombiinstrumentet, og følgende meddelelse **Front Assist med begrænsninger** bliver vist.

- Hvis radarsensoren eller frontkameraet er deaktiveret eller beskadiget
- Hvis radarsensoren eller frontkameraet er snavset eller dækket til
- Ved kørsel i skarpe sving eller på komplicerede strækninger.
- Hvis der trædes hårdt på speederen, eller den er trådt i bund
- Hvis TCS er blevet deaktiveret, eller hvis ESC er blevet aktiveret i indstillingen **Sport** »» Side 254

- Hvis ESC regulerer eller er defekt
- Hvis der er en elektrisk fejl i flere stoplys på bilen eller på anhængerens
- Hvis bilen kører baglæns
- I snevej eller kraftigt regnvej
- Ved høj solskin eller fuldstændig mørke
- Hvis du kører ind i eller ud af tunneler
- I komplicerede kørselsituationer (som fx helleanlæg, rundkørsler) kan Front Assist advare og foretage bremseindgreb, uden at det er nødvendigt.

For yderligere informationer, se afsnittet »» Side 216

Manuel aktivering og deaktivering af funktion



Fig. 150 På kombiinstrumentets skærm: visning af deaktiveret Front Assist

Indikatorerne for Front Assist bliver vist på kombiinstrumentets skærm.

Front Assist aktiveres, når tændingen er tilsluttet. Når du starter bilen, er Front Assist muligvis ikke tilgængelig i et kort stykke tid, mens systemet starter. I dette tidsrum bliver det følgende symbol vist på kombiinstrumentets skærm »» Fig. 149.

Når Front Assist er deaktiveret, er funktionerne forvarsel og afstandsadvarsel også deaktiveret. CUPRA anbefaler, at du lader Front Assist være aktiveret med undtagelse af i de situationer, der er beskrevet under »» Side 227.

Aktivering/deaktivering af Front Assist

Front Assist kan deaktiveres og aktiveres på følgende måde, når tændingen er tilsluttet:

- Vælg den pågældende menuoption ved hjælp af knappen til førerassistentsystemer »» Side 77.
- **ELLER:** via infotainmentsystemet: Tryk på funktionsfladen  > **Førerassistenter > Front Assist** »» Side 84.

Hvis Front Assist er deaktiveret, kommer visningen »» Fig. 150 frem i kombiinstrumentet.

Hver gang tændingen tilsluttes, vises Front Assist igen som aktiv.

Aktivering eller deaktivering af forvarsel

Forvarslet kan aktiveres eller deaktiveres i infotainmentsystemet via funktionsfladen  > **Førerassistenter > Front Assist** »» Side 84.

Systemet bibeholder også den gennemførte indstilling, når tændingen tilsluttes igen.

CUPRA anbefaler at aktivere forvarslet.

Afhængigt af bilens infotainmentsystem kan **forvarslets** funktion tilpasses i følgende indstillinger:

- Tidligt
- Middel
- Forsinket
- Deaktiveret

CUPRA anbefaler indstillingen "Middel".

Aktivering eller deaktivering af afstandsadvarsel

Afstandsadvarslen kan aktiveres eller deaktiveres i infotainmentsystemet via funktionsfladen  > **Førerassistenter > Front Assist** »» Side 84.

Systemet bibeholder også den gennemførte indstilling, når tændingen tilsluttes igen.

CUPRA anbefaler, at afstandsadvarselsfunktionen er aktiveret undtagen i forbindelse med de undtagelser, der er beskrevet i afsnittet »» Side 227.

Aktivering eller deaktivering af undvigeassistent og drejebremsefunktion

Undvigeassistenten og drejeassistenten kan aktiveres eller deaktiveres i infotainmentsy-

stemet via funktionsfladen  > **Førerassistenter > Front Assist** »» Side 84.

Systemet bibeholder også den gennemførte indstilling, når tændingen tilsluttes igen.

CUPRA anbefaler, at undvigeassistenten og drejeassistenten er aktiveret undtagen i forbindelse med de undtagelser, der er beskrevet i afsnittet »» Side 227.

Deaktiver Front Assist midlertidigt i følgende situationer:

I følgende situationer skal du deaktivere Front Assist på grund af systemets grænser:

- Hvis bilen bliver bugseret
- Hvis bilen holder på en bremseprøvestand
- Hvis radarsensoren eller frontkameraet er defekt
- Hvis radarsensoren eller frontkameraet har fået et kraftigt stød
- Hvis den flere gange griber unødigt ind
- Hvis monterede dele midlertidigt dækker radarsensoren eller frontkameraet
- Hvis bilen skal transporteres på et køretøj
- Hvis forruden er beskadiget i et område, der dækker frontkameraets udsyn

Adaptiv fartpilot (ACC – Adaptive Cruise Control)*

Indledning til emnet

Den adaptive fartpilot (ACC = Adaptive Cruise Control) holder en hastighed, som føreren har indstillet, konstant.

Hvis bilen nærmer sig et forankørende køretøj, registrerer ACC dette og tilpasser automatisk hastigheden og holder dermed den afstand, som føreren har indstillet.

Er min bil udstyret med ACC?

Din bil er udstyret med ACC, hvis indstillingsmenuen er til rådighed i infotainmentsystemet »» Side 84, og hvis knapperne til betjening af ACC er til rådighed på multifunktionsrattet »» Fig. 151.

Hastighedsområde

ACC regulerer i et hastighedsområde mellem 30 km/h (20 mph) og 210 km/h (130 mph).

ACC kan bremse din bil ned, indtil den holder stille, bag et køretøj, der standser.

Opfordring til føreren om at overtage

 Den adaptive fartpilot (ACC) er underlagt systemmæssige grænser. Det betyder, at føreren under visse omstændigheder selv skal regulere hastigheden og

afstanden til andre biler. I dette tilfælde bliver det vist på kombiinstrumentets display, at **det er nødvendigt, at du griber ind ved at træde på bremsepedalen, og der lyder en akustisk advarsel.**

Radarsensor

ACC anvender radarsensoren foran. Læs anvisningerne vedr. radarsensorens vedligeholdelse og begrænsninger »» Side 216.

PAS PÅ

ACC's teknik kan ikke overvinde fysikkens og de systemmæssige grænser. Uforsigtig eller utilsigtet brug af ACC kan medføre ulykker og alvorlige kvæstelser. Systemet fritager ikke føreren for at skulle være opmærksom.

- Vær altid klar til selv at give gas eller bremse.
- Når du træder på speederen, deaktiveres ACC. Derfor bremser systemet ikke længe bilen ned og opfordrer heller ikke til bremseindgreb.
- Tilpas altid hastigheden og sikkerhedsafstanden til den forankørende bil til udsynet samt vejr-, vej- og trafikforholdene.
- Anvend ikke ACC, når sigtbarheden er dårlig, på en stejl eller glat vej eller på en vej med mange sving.
- Anvend ikke ACC i terræn eller på uasfalterede veje.

- Systemet reagerer muligvis ikke rettidigt på stillestående forhindringer (fx starten på køer) – især ikke ved høje hastigheder. Reager i god tid for at undgå en faresituation.
- Systemet kan ikke reagere på køretøjer, der holder stille i samme vognbane. Reager i dette tilfælde i god tid.
- Systemet reagerer ikke på personer og dyr samt krydsende eller modkørende køretøjer.
- Hvis du kører med nødhjul, er det muligt, at ACC deaktiveres automatisk. Deaktiver systemet inden kørsel.
- Brems straks, hvis ACC ikke reducerer hastigheden tilstrækkeligt.
- Brems straks, hvis opfordringen til føreren om at overtage vises i kombiinstrumentets display.
- Hvis bilen fortsætter med at køre efter opfordringen til føreren om at overtage, skal du bremse bilen.
- Under bremseindgrebene kan bremsepedalen automatisk bevæge sig nedad. Sørg for, at du ikke placerer din fod under pedalen.

Anvisning

Hvis ACC ikke fungerer som beskrevet i dette kapitel, må du ikke anvende systemet, men skal i stedet kontakte et værksted. Det anbefales, at du opsøger en CUPRA partner eller en SEAT forhandler.

Betjening af ACC

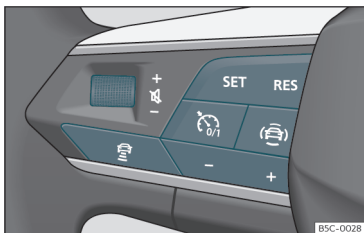

Fig. 151 På multifunktionsrattet: knapper til betjening af ACC

Aktivering

- Tryk på knappen  på multifunktionsrattet.

ACC regulerer endnu ikke (standby).

Påbegyndelse af regulering

- Tryk på knappen **SET** for at starte reguleringen » **Fig. 151**.

ACC indstiller den aktuelle hastighed eller den hastighed, der ligger tættest på det gældende hastighedsområde (30-210 km/h).

Afhængigt af kørselssituationen lyser følgende kontrollamper:

 lyser grønt

ACC aktiveret, intet forankørende køretøj registreret

 lyser grønt

ACC aktiveret, forankørende køretøj registreret

Når ACC er i standby, lyser kontrollamperne gråt.



Lagring af hastighed

For at programmere hastigheden skal du trykke på knapperne + eller - » **Fig. 151**, indtil du har den ønskede hastighed. Du kan indstille hastigheden i trin a 10 km/h (5 mph).

Når ACC er aktiveret, kan du trykke på knappen **RES** for at øge hastigheden i trin a 1 km/h (1 mph). Derefter kan du trykke på **SET** for at reducere hastigheden i trin a 1 km/h (1 mph).

Programmering af afstands niveau

Afstanden kan indstilles i fem trin fra meget lille til meget stor:

- Tryk på knappen  og derefter på knappen + eller - » **Fig. 151**.
- Alternativt kan du trykke flere gange på knappen , indtil den ønskede afstand er indstillet.

Overhold det pågældende lands gældende lov vedr. minimumssikkerhedsafstand.

Pausning af regulering (standby)

- Tryk på knappen  et kort øjeblik, eller trød på bremspedalen.

ACC-kontrollampen bliver vist med gråt; hastigheden og afstanden forbliver gemt.

Hvis ESC eller TCS » **Side 254** deaktiveres, pauses reguleringen automatisk.

Genoptagelse af regulering

- Tryk på knappen **RES**.

ACC regulerer med den senest indstillede hastighed og afstand.

Deaktivering

- Tryk på knappen  i lang tid. Den indstillede hastighed bliver slettet.

Overskridelse af den hastighed, som ACC har reguleret

Under kørsel med aktiveret ACC kan føreren øge hastigheden ved at træde på speederen. »

ACC's regulering pauses, indtil du slipper speederen >>> ❶.

Indstilling af standardafstand

Du kan på forhånd vælge afstandsniveauet i infotainmentsystemet ved at aktivere ACC på følgende måde:

- Meget lille, lille, middel, stor og meget stor via infotainmentsystemet:  > **Førerassistenter** > **ACC** >>> Side 84.

Valg af køreindstilling

I biler med *Drive Profile* kan den valgte køreprofil påvirke ACC's acceleration og nedbremsning >>> Side 211.

I biler uden *Drive Profile* kan ACC ligeledes påvirkes ved at vælge en af køreprofilerne i infotainmentsystemet under **Førerassistenter**. Indstillingerne i forbindelse med ACC er de samme som ved *Drive*-profilerne.

PAS PÅ

Kontroller den vej, bilen vil køre, før igangsætning. Det er muligt, at radarsensoren ikke registrerer eventuelle forhindringer på kørebanen. Dette kan medføre ulykker og alvorlige kvæstelser. Træd om nødvendigt på bremsepedalen.

❶ FORSIGTIG

Hvis du øger hastigheden med speederen, kan ACC på grund af de systemmæssige grænser muligvis ikke regulere hastigheden eller afstanden, efter at du har flyttet foden fra speederen.

- Vær klar til at reagere, hvis situationen kræver det.

Displayvisninger

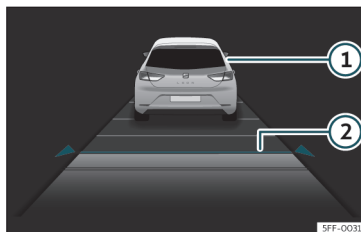

Fig. 152 På kombiinstrumentets skærm: ACC aktiv

- ❶ Forankørende køretøj registreret. Lyser, når afstanden til det reguleres
- ❷ Valgt afstandstrin: 2

Denne information kan blive vist i det midterste felt i visningen **Assistenter** eller i informationsprofilen i venstre side >>> Side 63. Hvis du ikke vælger disse visninger, bliver informationen automatisk vist forenklet i den nederste del af kombiinstrumentet.

Ud over funktionens statusvisning, der er beskrevet på >>> Side 229, Påbegyndelse af regulering, bliver den indstillede hastighed vist.

Særlige kørselssituationer

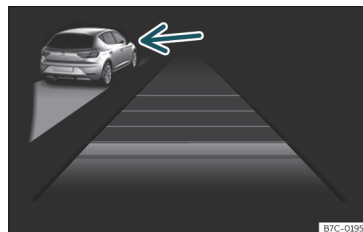



Fig. 153 På kombiinstrumentets skærm: ACC aktiv, køretøj registreret i venstre side

Vær opmærksom på begrænsninger og advarsler, der er beskrevet i starten af dette kapitel »»  i Indledning til emnet på side 228.

Forhindring af overhaling højre om¹⁾

Hvis der registreres et køretøj i venstre vognbane, som kører med en lavere hastighed end den, der er indstillet af føreren, bliver bilen bremsed ned inden for systemets komfortmæssige grænser for at forhindre en overhaling i højre vognbane »» **Fig. 153**.

Denne regulering kan afbrydes ved at ændre den indstillede hastighed eller ved at træde på speederen.

Funktionen aktiveres fra 80 km/h (50 mph). Den er muligvis ikke til rådighed i nogle lande.

Overhaling

Hvis du bruger blinklyset i forbindelse med en overhaling, reducerer ACC afstanden til det forankørende køretøj for at gøre overhalingen lettere. Den indstillede hastighed bliver ikke overskredet.

Funktionen aktiveres fra 80 km/h (50 mph). Den er muligvis ikke til rådighed i nogle lande.

Funktionen køkørsel

ACC kan bremse bilen ned til 0 km/h, hvis det forankørende køretøj standser.

ACC bliver ved med at være aktiv, og i kombiinstrumentets display vises meddelelsen **ACC klar til igangsætning** i nogle sekunder. Du kan forlænge eller genaktivere denne meddelelse ved at trykke på knappen **RES** eller afhængigt af udstyr ved at overtage styringen. I løbet af denne tid sætter bilen automatisk i gang igen, så snart det forankørende køretøj sætter i gang.

For at sætte i gang, når meddelelsen **ACC klar til igangsætning** ikke længere vises, og det forankørende køretøj sætter i gang:

- Træd et kort øjeblik på speederen.
- **ELLER:** Tryk på knappen **RES** eller **SET** på multifunktionsrattet.

ACC deaktiveres, hvis en af følgende situationer indtræder i den fase, hvor bilen holder stille:

- Fasen, hvor bilen holder stille, varer flere minutter.
- En dør bliver åbnet.

PAS PÅ

Hvis meddelelsen **ACC klar til igangsætning** vises i kombiinstrumentets display, og den forankørende bil begynder at køre igen, sætter din bil automatisk i gang igen. Der kan derved eventuelt ikke registreres forhindringer, som er i køreområdet. Dette kan medføre ulykker og alvorlige kvæstelser.

- Kontroller køreområdet inden hver igangsætning, og bremes om nødvendigt bilen.

¹⁾ Eller forhindring af overhaling venstre om i lande med venstrekørsel

ACC's systemmæssige grænser

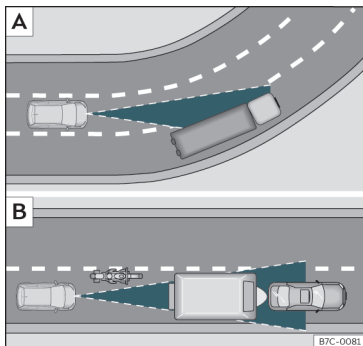

Fig. 154 A Køretøj i et sving. B Den forankørende motorcyklist er uden for det område, hvor radarsensoren virker.

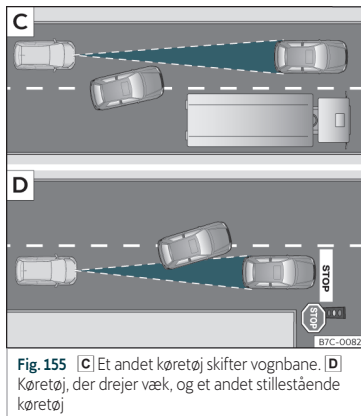

Fig. 155 C Et andet køretøj skifter vognbane. D Køretøj, der drejer væk, og et andet stillestående køretøj.

ACC er af systemmæssige årsager ikke egnet i alle kørselssituationer. » » Δ i Indledning til emnet på side 228.

CUPRA anbefaler, at funktionen ikke anvendes i følgende tilfælde » » Δ :

- Kraftigt regnvejr, snevejr eller tåge
- Kørsel igennem en tunnel
- Ved områder med vejarbejde
- Ved kørsel på veje med mange sving, fx bjergveje
- Ved kørsel i terræn
- I parkeringshuse

- På veje med genstande af metal, fx jernbane- eller spurvognsskinner
- På veje med småsten

Vær særligt forsigtig, hvis du anvender ACC i følgende situationer:

Ved kørsel i sving

Det er muligt, at ACC ikke registrerer det forankørende køretøj i svinget eller indstiller afstanden til køretøjer, der er i andre vognbaner » » Fig. 154 A.

Køretøjer uden for sensorområdet

I følgende kørselssituationer kan ACC ikke reagere, eller den reagerer forsinket eller uønsket:

- Køretøjer, der kører forskudt, eller køretøjer, der kører uden for sensorens registreringsområde, fx motorcykler » » Fig. 154 B
- Køretøjer, som kører ind i din vognbane med lille afstand » » Fig. 155 C
- Biler med læs eller dele, der rager ud over køretøjets grænser mod siderne, bagud eller opad

Genstande, der ikke kan registreres

ACC-funktionen registrerer og reagerer udelukkende på køretøjer, som bevæger sig i samme retning. Derfor registreres følgende ikke:

- Personer
- Dyr
- Krydsende eller modkørende køretøjer
- Øvrige forhindringer, der ikke er i bevægelse

Det er muligt, at ACC ikke reagerer på stillestående køretøjer. Hvis fx et køretøj, der er registreret af ACC, drejer eller skifter vognbane, og der er et holdende køretøj foran dette køretøj, reagerer ACC ikke på det holdende køretøj »» Fig. 155 [D].

⚠ PAS PÅ

Hvis du anvender ACC i de ovennævnte situationer, kan det medføre ulykker og alvorlige kvæstelser samt brud på de lovmæssige bestemmelser.

Fejl og løsninger

🚫 ACC ikke tilgængelig

Kontrollampen lyser gult:

- Radarsensoren er snavset eller er skubbet ud af position. Vær opmærksom på anvisningerne i starten af dette kapitel. »» Side 217
- Der foreligger en fejl eller en defekt. Afbryd tændingen, og tilslut den igen efter få minutter.

- Hvis problemet fortsat er til stede, skal du kontakte et værksted.

ACC fungerer ikke som forventet

- Sørg for, at radarsensoren fungerer korrekt »» Side 217.
- Hvis bremserne er overophedede, bliver reguleringen automatisk afbrudt. Lad bremserne køle af, og kontroller funktionen igen.
- Usædvanlige lyde, der fremkommer under ACC's automatiske bremsning, er normale, og er ikke udtryk for en fejl.

Følgende betingelser kan medføre, at ACC ikke reagerer:

- Hvis der trædes på speederen eller bremsepedalen
- Hvis bilen ikke er i gear, eller gearvælgerposition **R** er valgt
- Hvis bilen kører baglæns
- Hvis ESC regulerer
- Hvis føreren ikke har spændt selen
- Hvis et stoplys på bilen eller på anhænger er defekt
- Hvis motoromdrejningstallet er for højt eller lavt
- Hvis parkeringsbremsen aktiveres
- Ved kørsel ned ad stejle bakker

Forudseende hastighedsregulering

Introduktion

Den forudseende hastighedsregulering tilpasser hastigheden til de registrerede hastighedsgrænser og vejens forløb (sving, vejkryds, rundkørsler etc.).

Den forudseende hastighedsregulering er en ekstrafunktion i ACC »» Side 228 og anvender vejskiltegenkendelsen »» Side 70 og navigationsdataene i infotainmentsystemet.

Den forudseende hastighedsregulering er afhængig af udstyr og ikke til rådighed i alle lande.

⚠ PAS PÅ

Den intelligente teknik i den forudseende hastighedsregulering kan ikke overvinde fysikkens grænser og arbejder udelukkende inden for de systemmæssige grænser. Selv om denne funktion øger komforten, må det aldrig forlede dig til at løbe en sikkerhedsrisiko. Uforsigtig eller utilsigtet brug af ACC kan medføre ulykker og alvorlige kvæstelser. Systemet fritager ikke føreren for at skulle være opmærksom.

- Tilpas altid hastigheden til udsynet samt vejr-, vej- og trafikforholdene.
- Vær altid opmærksom på trafikken og området omkring bilen.



- Vær til enhver tid klar til selv at regulere hastigheden. Fejl i vejskiltegenkendelsen samt forældede navigationsdata kan medføre, at hastigheden ændres uventet og pludseligt eller ikke tilpasses til den aktuelle trafiksituation. Hastigheder, der er reguleret af systemet, svarer desuden ikke altid til din kørestil.
- Vær til enhver tid klar til selv at regulere hastigheden. Hvis du kører uden guidning, forlader den rute, som navigationssystemet har beregnet, eller bilens position ikke fastlægges korrekt på grund af ukorrekte GPS-data, kan hastigheden ændres uventet og pludseligt eller ikke blive tilpasset til den aktuelle trafiksituation.
- Anvend altid aktuelle navigationsdata.
- Vær altid opmærksom på den maksimalt tilladte hastighed. Ved hastighedsgrænser, der ikke er indeholdt i navigationsdataene, kan den maksimalt tilladte hastighed overskrides.

Anvisning

Læs også de sikkerhedsrelevante informationer vedr. ACC »» Side 228.

Grænser for forudseende hastighedsregulering

Ud over vejskiltegenkendelsens systemmæssige grænser »» Side 70 og ACC's system-

mæssige grænser har den forudseende hastighedsregulering følgende ekstra systemmæssige grænser:

- Den forudseende hastighedsregulering registrerer kun vejskilte, der angiver en hastighedsgrænse. Den forudseende hastighedsregulering tager således ikke hensyn til fx regler om forkørselsret og trafiklys.
- På veje, som ikke er registreret eller ikke er registreret tilstrækkeligt præcist i navigationsdataene, er den forudseende hastighedsregulering ikke til rådighed.
- Hvis en hastighedsgrænse meddeles på baggrund af navigationsdataene, men ikke registreres af vejskiltegenkendelsen, stilles den meddelte hastighed tilbage til den senest gemte hastighed.
- Den forudseende hastighedsregulering er ikke til rådighed i forbindelse med hastighedsgrænser under ca. 20 km/h (ca. 15 mph). I dette tilfælde får du vist en tilsvarende meddelelse i kombiinstrumentets display.

Aktivering af forudseende hastighedsregulering

I assistentmenuen i infotainmentsystemet kan du separat indstille, hvilke hændelser bilen skal reagere på »» Side 84:

- Reaktion på en vejstrækning

- Reaktion på tilladte hastigheder

Kørsel med forudseende hastighedsregulering

- Aktiver ACC »» Side 229.
- Indstil afstand og hastighed.
- Aktiver den forudseende hastighedsregulering.

Så snart systemet har registreret en hastighedsgrænse eller et vejforløb, der skal tages højde for, på ruten, vises der en meddelelse i kombiinstrumentet. Denne meddelelse angiver årsagen og hastigheden, hvor bilen vil regulere på grund af begrænsningen.

 Regulering på grund af en hastighedsgrænse

 Regulering på grund af vejens forløb

Ved regulering på grund af en hastighedsgrænse gemmes den registrerede hastighed som ny ønsket hastighed. Ved regulering på grund af vejens forløb accelererer bilen igen til den tidligere gemte hastighed efter begrænsningen.

Meddelte hastigheder i sving afhænger af køreprofilen »» Side 211.

Afbrydelse af hastighedstilpasning

- Tryk på knappen **RES** under meddelelsen.
- Tryk på knappen **SET** under reguleringen.

Tilpasning af meddelt hastighed

Den meddelte hastighed kan kun tilpasses ved regulering på grund af en hastighedsgrænse.

Multifunktionsrat:

RES + 1 km/h (1 mph), kun mens ACC regulerer

SET - 1 km/h (1 mph), kun mens ACC regulerer

+ + 10 km/h (5 mph)

- - 10 km/h (5 mph)

Hvis du tilpasser den meddelte hastighed for hurtigt, afbrydes den forudseende hastighedsregulering.

Anvisning

- Når der registreres en hastighedsgrænse, tilpasser den forudseende hastighedsregulering også den gemte hastighed, hvis ACC er stoppet. Der bliver dog ikke reguleret.
- Hvis den aktuelle hastighed tydeligt overskrider en hastighedsgrænse, som vejskiltegenkendelsen har registreret, vises en advarsel i kombiinstrumentets display.

- Hvis du kører ind på en motorvej uden hastighedsbegrænsning, gemmes den anbefalede hastighed automatisk som ønsket hastighed. Hvis der til en motorvej uden hastighedsbegrænsning allerede tidligere var gemt en højere hastighed, overtages den i stedet for den anbefalede hastighed.

Fejl og løsninger

Der bliver vist en meddelelse om, at den forudseende hastighedsregulering ikke er til rådighed i øjeblikket eller i dit land

- Hvis denne meddelelse vises i længere tid, og den forudseende hastighedsregulering er til rådighed i dit land, skal du kontakte et værksted.

Anvisning

Afhængigt af funktionsfejlen kan der blive vist yderligere informationer under **Bi1-status** >>> Side 83.

Vognbaneassistent (Lane Assist)*

Introduktion

Vognbaneassistenten (Lane Assist) hjælper føreren inden for fysikkens system-

mæssige grænser, hvis bilen er i gang med at forlade vognbanen. Denne funktion er hverken beregnet eller egnet til at holde bilen automatisk i vognbanen.

Ved hjælp af et kamera på forruden registrerer vognbaneassistenten mulige begrænsninger (linjer) på den vognbane, du kører i. Hvis bilen kommer for tæt på de registrerede vognbaners linjer, advarer systemet føreren ved hjælp af en korrigerende bevægelse af rattet. Føreren kan til enhver tid afbryde styrerøjets korrigerende handling.

Når blinklyset er tændt, kommer der ikke nogen advarsel, idet vognbaneassistenten antager, at vognbaneskiftet er tilsigtet.

Systemmæssige grænser

Anvend kun vognbaneassistenten på motorveje og på brede veje i god stand.

Under følgende betingelser er systemet ikke til rådighed:

- Hvis hastigheden er lavere end ca. 55 km/h (30 mph)
- Hvis systemet ikke registrerer nogen vognbanelinje
- I skarpe sving
- Midlertidigt, hvis du kører meget sportsligt >>

⚠ PAS PÅ

Vognbaneassistentens intelligente teknik kan ikke overvinde fysikkens og de systemmæssige grænser. Uforsigtig eller ukontrolleret brug af vognbaneassistenten kan medføre ulykker og alvorlige kvæstelser. Systemet fritager ikke føreren for at skulle være opmærksom eller manøvrere.

- Tilpas altid hastigheden og sikkerhedsafstanden til forankørende køretøjer til udsynet samt vejr-, vej- og trafikforholdene.
- Hold altid hænderne på rattet, så du altid er klar til at styre bilen. Ansvar for at blive i vognbanen ligger altid hos føreren.
- Vognbaneassistenten kan ikke registrere alle vognbanemarkeringer. Dårlige vejbaner, strukturer i vejbanen eller objekter kan under visse omstændigheder fejlagtigt registreres som vognbanemarkeringer af vognbaneassistenten. Undgå uønskede indgreb i systemet.
- Vær opmærksom på visninger på kombiinstrumentets skærm, og reager i henhold til opfordringerne, hvis trafiksituationen tillader det.
- I følgende situationer kan der forekomme utilsigtede systemindgreb, eller systemet kan svigte helt: Disse situationer kræver særlig opmærksomhed fra føreren og eventuelt en midlertidig deaktivering af vognbaneassistenten:
 - Ved en meget sportslig kørestil

- Under vanskelige vejrforhold og på veje i dårlig tilstand
- I områder med vejarbejde
- Før bjergtoppe og bunden af en dal
- Hold altid opmærksomt øje med området omkring bilen, og køр proaktivt.
- Hvis kameraets synsfelt er snavset, dækket til eller beskadiget, kan vognbaneassistentens funktion være forringet.

Kontrollampe

 lyser grønt

Vognbaneassistent aktiveret og tilgængelig.

 Den lyser gult

Vognbaneassistenten griber ind med et korrigerende styreindgreb.

 Den lyser gult

Vognbaneassistent blev deaktiveret.

Når tændingen tilsluttes, lyser nogle af advarsels- og kontrollamperne kortvarigt i forbindelse med en funktionskontrol. De slukker efter få sekunder.

⚠ PAS PÅ

Følg sikkerhedsanvisningerne »» ⚠ i Advarsels- og kontrollamper på side 79.

Kørsel med vognbaneassistent



Fig. 156 På kombiinstrumentets skærm: visninger fra vognbaneassistenten

- ① Registreret vognbanelinje. Systemet griber understøttende ind i den viste side.
- ② Registreret vognbanelinje. Systemet griber ikke ind.

Aktivering og deaktivering af vognbaneassistent

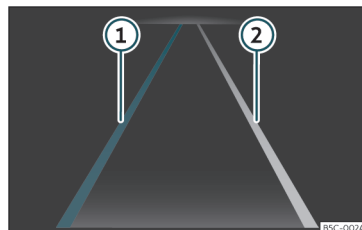
I nogle lande bliver vognbaneassistenten aktiveret, hver gang du tilslutter tændingen. Forbindelsesstatusen bliver vist i menuen **Førerassistenter** i infotainmentsystemet eller i menuen **Førerassistentsystemer**, når du

har trykket på den pågældende knap. Vognbaneassistenten kan aktiveres og deaktiveres i disse menuer.

Når systemet har registreret vognbanemærkninger, kan vognbaneassistenten gribe aktivt ind fra en hastighed på ca. 60 km/h (35 mph) (systemstatus: aktiv). Kontrollampen  lyser grønt. Hvis systemet griber ind via et korrigerende styreindgreb, lyser kontrollampen  gult.

Hvis kontrollampen på kombiinstrumentets skærm slukker, betyder det, at assistenten er aktiveret, men ikke klar til brug eller deaktiveret.

Når blinklyset er tændt, skifter systemet midlertidigt til den passive tilstand for at give mulighed for et manuelt vognbaneskift.

Hvis føreren foretager en energisk drejning eller korrigerer af rattet, medfører det, at systemet midlertidigt skifter til den passive tilstand.

Opfordring til føreren om at overtage

Hvis rattet ikke korrigeres manuelt, opfordrer systemet føreren til det ved hjælp af en visning på kombiinstrumentets skærm og akustiske advarsler.

Hvis føreren ikke reagerer på det, bliver systemet passivt.

Uafhængigt af styringen af rattet opfordres føreren til at styre bilen ind i midten af vogn-

banen ved hjælp af en tekstmeddelelse på kombiinstrumentets skærm og yderligere akustiske advarsler, hvis der ikke er nogen aktivitet omkring rattet i uforholdsmæssigt lang tid.

Ratvibration

Den følgende situation kan føre til en ratvibration:

- Der registreres ikke længere en vognbane under et kraftigt korrigerende styreindgreb af systemet.

Problemafhjælpning

Fejlmeldinger om, at systemet deaktiveres

- Rengør forruden. »» Side 312
- Kontroller forruden for beskadigelser i kameraets synsfelt.

Systemet reagerer anderledes end forventet

- Rens kameraets synsfelt regelmæssigt, og hold det fri for snavs, is og sne.
- Dæk ikke kameraets synsfelt.
- Kontroller forruden for beskadigelser i kameraets synsfelt.
- Monter ikke nogen objekter på rattet.

I tvivlstilfælde eller hvis du har spørgsmål, skal du kontakte et værksted.

Kørselsassistent (Travel Assist)

Introduktion

Kørselsassistenten (Travel Assist) kombinerer den adaptive fartpilot (ACC) med den adaptive vognbaneføring. Inden for de systemmæssige grænser kan bilen holde en af føreren valgt afstand til det forankørende køretøj og bevare den foretrukne position i vognbanen.

Travel Assist anvender de samme sensorer som den adaptive fartpilot (ACC) og vognbaneassistenten (Lane Assist). Læs derfor informationerne vedr. ACC »» Side 228 og Lane Assist »» Side 235 nøje igennem, og vær opmærksom på de anførte systemmæssige grænser og anvisninger.

Hastighedsområde

Travel Assist regulerer i et hastighedsområde mellem ca. 30 km/h (ca. 20 mph) og ca. 210 km/h (ca. 130 mph), i forbindelse med den adaptive vognbaneføring udvidet fra 0 km/h (0 mph) til ca. 250 km/h (ca. 155 mph). Dette hastighedsområde kan variere afhængigt af marked. »»

Kørsel med Travel Assist

Travel Assist styrer automatisk speederen, bremserne og styretøjet. Desuden kan Travel Assist inden for sine grænser decelerere bilen ned til stilstand bag en standsende bil og selv sætte i gang igen.

Du kan til enhver tid tilsidesætte reguleringen via assistenten.

Har bilen Travel Assist?

Bilen har Travel Assist, hvis knappen  >>> **Fig. 159** er monteret på multifunktionsrattet.

Opfordring til føreren om at overtage

Hvis du fjerner hænderne fra rattet, opfordrer systemet efter nogle sekunder føreren til at overtage rattet ved hjælp af en visning i kombiinstrumentets display og akustiske advarsler.

PAS PÅ

Den intelligente teknik i Travel Assist kan ikke overvinde fysikkens grænser og arbejder udelukkende inden for de systemmæssige grænser. Uforsigtig eller utilsigtet brug af Travel Assist kan medføre ulykker og alvorlige kvæstelser. Systemet fritager ikke føreren for at skulle være opmærksom.

- Vær opmærksom på de systemmæssige grænser og anvisningerne vedr. den adap-

tive fartpilot (ACC) og vognbaneassistenten (Lane Assist).

- Tilpas altid hastigheden og afstanden til det forankørende køretøj til sigtbarheds-, vejr-, vej- og trafikforholdene.
- Anvend aldrig Travel Assist, når sigtbarheden er dårlig, på stejle veje, på veje med mange sving, på glatte veje (fx på grund af sne, is, vand eller småsten) eller på over-svømmede veje.
- Anvend aldrig Travel Assist i terræn eller på uasfalterede veje. Travel Assist er kun beregnet til kørsel på asfalterede veje.
- Travel Assist reagerer ikke på personer, dyr, krydsende køretøjer eller modkørende køretøjer i samme vognbane.
- Brems straks, hvis Travel Assist ikke reducerer hastigheden tilstrækkeligt.
- Brems straks, hvis en opfordring til at bremse vises i kombiinstruments display.
- Brems, hvis bilen utilsigtet ruller i gang efter en opfordring til at bremse.
- Hold altid hænderne på rattet, så du altid selv kan styre bilen. Føreren er altid ansvarlig for at holde bilen i vognbanen.
- Kø om muligt ikke med handsker. Systemet kan fortolke det som, at der ikke er nogen ratbælgelser.
- Hvis der vises en opfordring til føreren om at overtage i kombiinstrumentets display, skal du straks overtage kontrollen over bilen.

- Vær til enhver tid klar til selv at regulere hastigheden.

Anvisninger i kombiinstrumentets display

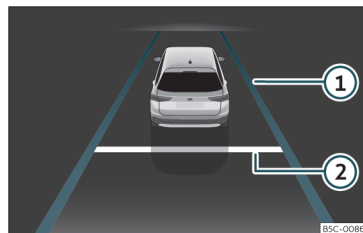

Fig. 157 På kombiinstrumentets skærm: visning ved aktiv regulering

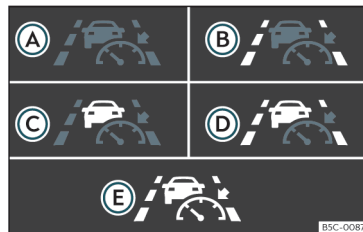

Fig. 158 På kombiinstrumentets skærm: kontrol-lamper

Displayvisninger

>>> Fig. 157

- ① Adaptiv vognbaneføring aktiv
- ② Indstillet afstand

Afhængigt af udstyr viser derudover nogle kontrollamper systemstatussen i kombiinstrumentets display:

>>> Fig. 158

- A Travel Assist aktiv, afstandsregulering og adaptiv vognbaneføring aktiv
- B Travel Assist aktiv, afstandsregulering aktiv og adaptiv vognbaneføring passiv
- C Travel Assist aktiv, afstandsregulering passiv og adaptiv vognbaneføring aktiv
- D Travel Assist aktiv, afstandsregulering passiv og adaptiv vognbaneføring passiv
- E Travel Assist inaktiv

Afhængigt af udstyr kan der blive vist yderligere detaljer i kombiinstrumentets display som fx afbrudte linjer eller andre køretøjer på kørebanen.

Betjening af Travel Assist

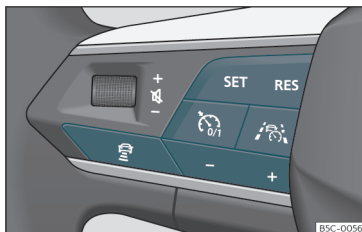



Fig. 159 På venstre side af multifunktionsrattet: knapper til betjening af Travel Assist

Aktivering

- Tryk på knappen  på multifunktionsrattet.

Kontrollampen  lyser grønt. Derefter bliver der vist en meddelelse i kombiinstrumentets display. Travel Assist holder den aktuelle hastighed og den forudindstillede afstand til det forankørende køretøj. Samtidig holdes bilen i vognbanen via ratbevægelser ved registrerede vognbanelinjer.

Afbrydelse af regulering

- Tryk på knappen  på multifunktionsrattet et kort øjeblik, eller træd på bremspedalen.

Den indstillede afstand bliver ved med at være gemt.

Udførelse af yderligere indstillinger

Den fortsatte betjening af Travel Assist svarer til betjeningen af ACC >>> Side 229.

Fejl og løsninger



Travel Assist er ikke til rådighed eller fungerer ikke som forventet.

Kontrollampen lyser gult. Desuden bliver der vist en tilsvarende meddelelse i kombiinstrumentets display.

- Der er en fejl i sensorerne. Kontroller de årsager og afhjælpningsforanstaltninger, der er beskrevet på >>> Side 217.
- De systemmæssige grænser overskrides.
- Hvis fejlen fortsat er til stede, skal du kontakte et værksted.



Overtag styringen.

Advarselampen lyser hvidt eller rødt, afhængigt af hvor presserende det er, at du griber ind. Desuden vises der en meddelelse.

- Du har sluppet rattet i nogle sekunder. Tag fat i rattet, og overtag styringen af bilen.
- De systemmæssige grænser er nået. Tag fat i rattet, og overtag styringen af bilen.

>>

Travel Assist deaktiveres automatisk

Biler uden nødsituationsassistent (Emergency Assist): Du har sluppet rattet i længere tid.

- Funktionsfejl. Kontakt et værksted.

Reguleringen bliver uventet afbrudt

Biler uden assisteret vognbaneskift: Du har tændt blinklyset.

Nødsituationsassistent (Emergency Assist)

Funktioner

Nødsituationsassistenten (Emergency Assist) kan registrere en inaktivitet hos føreren og holde bilen i vognbanen og om nødvendigt bremse bilen, indtil den holder stille. Derved kan systemet bidrage aktivt til at forhindre en ulykke eller at reducere følgerne af en ulykke.

Emergency Assist anvender de samme sensorer som den adaptive fartpilot (ACC) og vognbaneassistenten (Lane Assist). Læs derfor informationerne vedr. ACC »» Side 228 og Lane Assist »» Side 235 nøje igennem, og vær opmærksom på de anførte systemmæssige grænser og anvisninger.

Hvis nødsituationsassistenten (Emergency Assist) registrerer en inaktivitet hos føreren, opfordrer den føreren til at overtage kontrollen over bilen. Opfordringen sker ved hjælp af optiske og akustiske advarsler samt bremseryk. Sikkerhedsselen strammes (afhængigt af udstyr). Systemet bremser bilen ned og holder den i vognbanen.

Du kan til enhver tid tilsidesætte reguleringen ved at bevæge rattet, accelerere kraftigt eller træde på bremsepedalen.

Mens Emergency Assist regulerer aktivt, bliver andre trafikanter advaret på følgende måde:

- Efter kort tid tændes havariblinket.
- Hornet lyder (hastighedsafhængigt).

Så snart bilen holder stille, sker der følgende:

- Dørene låses op.
- Kabinelyset tændes.
- Afhængigt af udstyr foretages der et nødopkald (eCall).
- Den elektroniske parkeringsbremse aktiveres.

Aktivering og deaktivering

Nødsituationsassistenten (Emergency Assist) kan aktiveres og deaktiveres i infotainmentsystemet i menuen til assistenter »» Side 84.

Den aktiverede Emergency Assist fungerer kun, hvis følgende forudsætninger er opfyldt:

- Kørselsassistenten (Travel Assist) eller vognbaneassistenten (Lane Assist) er aktiveret.
- Systemet har registreret en vognbanelinje på venstre og højre side af bilen.

Fejl og løsninger

Nødsituationsassistent (Emergency Assist) ikke til rådighed

Kontrollampen lyser gult. Desuden bliver der vist en tilsvarende meddelelse i kombiinstrumentets display.

- Kameraets synsfelt er snavset. Rengør forruden.
- Kameraets udsyn er forringet på grund af vejret, fx sne, eller på grund af rester af rengøringsmidler eller belægninger. Rengør forruden.
- Kameraets udsyn bliver forringet på grund af monteret tilbehør eller mærkater. Hold området omkring kameraets synsfelt frit.
- Kameraet er blevet forrykket eller beskadiget, fx på grund af en skade på forruden. Kontroller, om der er synlige beskadigelser.
- Der foreligger en fejl eller en defekt. Stands motoren, og start den igen.

- Hvis problemet fortsat foreligger, skal du deaktivere nødsituationsassistenten og kontakte et værksted.

⚠ PAS PÅ

Den intelligente teknik i Emergency Assist kan ikke overvinde fysikkens grænser og arbejder udelukkende inden for de systemmæssige grænser. Føreren er altid ansvarlig for kørsel af bilen.

- Tilpas altid hastigheden og sikkerhedsafstanden til forankørende køretøjer til udsynet samt vejr-, vej- og trafikforholdene.
- Emergency Assist kan ikke altid egenhændigt undgå ulykker og alvorlige kvæstelser.
- Kør om muligt ikke med handsker. Systemet kan fortolke det som, at der ikke er nogen ratbevægelser.
- Hvis radarsensoren eller kameraet er dækket til, indstillet forkert eller defekt, kan systemet gennemføre uønskede bremse- eller styreindgreb.
- Nødsituationsassistenten reagerer hverken på personer eller dyr eller krydsende køretøjer eller modkørende køretøjer i samme vognbane.

⚠ PAS PÅ

Ved et uønsket indgreb fra nødsituationsassistenten (Emergency Assist) kan der opstå ulykker og alvorlige kvæstelser.

- Hvis bilen fungerer anderledes end forventet, skal du afbryde indgrebet fra Emergency Assist ved at accelerere kraftigt, bremse eller dreje på rattet.
- Anvend ikke kørselsassistenten (Travel Assist) og vognbaneassistenten (Lane Assist). Kør til et værksted, og få systemet kontrolleret.

i Anvisning

- De automatiske indgreb fra nødsituationsassistenten (Emergency Assist) kan afbrydes ved at træde på speederen eller bremsepedalen eller bevæge rattet.
- Det automatisk tændte havariblink kan slukkes ved at træde på speederen, træde på bremsepedalen, ved at bevæge rattet eller ved at trykke på knappen til havariblinket.
- Hvis det er nødvendigt, kan nødsituationsassistenten (Emergency Assist) standse bilen helt.
- Hvis nødsituationsassistenten (Emergency Assist) bliver aktiveret, skal tændingen afbrydes og tilsluttes igen i forbindelse med en ny aktivering.

Vognbaneskiftassistent (Side Assist) med udkørselsassistent (RCTA) og døråbningsassistent (Exit Assist)*

Indledning til emnet

Vognbaneskiftassistenten (Side Assist) hjælper med at registrere trafikken bag ved bilen.

Den integrerede udkørselsassistent (RCTA) hjælper føreren ved udkørsel fra en parkeringsbås på tværs i forhold til kørebanelen og ved manøvrering.

Døråbningsassistenten (Exit Assist) advarer personer i bilen om en mulig fare, der nærmer sig bagfra, når en bildør åbnes eller holdes åben.

⚠ PAS PÅ

Den intelligente teknik i vognbaneskiftassistenten (Side Assist) med udkørselsassistent (RCTA) og døråbningsassistent kan ikke overvinde fysikkens grænser og arbejder udelukkende inden for de systemmæssige grænser. Uagtsom eller utilsigtet brug af vognbaneskiftassistenten, udkørselsassistenten eller døråbningsassistenten kan medføre ulykker og alvorlige kvæstelser. Systemet fritager ikke føreren for at skulle være opmærksom.



- Tilpas altid hastigheden og sikkerhedsafstanden til den forankørende bil til udsynet samt vejr-, vej- og trafikforholdene.
- Hold altid hænderne på rattet. Du skal altid være klar til at overtage rattet.
- Vær opmærksom på kontrollamperne til vognbaneskiftassistenten og meddelelserne i kombiinstrumentets display, og reager i henhold til opfordringerne.
- Vognbaneskiftassistenten kan reagere på særlige konstruktioner i vejkanterne som fx høje eller skæve autoværn. I disse tilfælde kan der forekomme fejlagtige advarsler
- Vognbaneskiftassistenten må aldrig anvendes på ikke-veludbyggede veje. Vognbaneskiftassistenten er udviklet til veludstyrede veje.
- Hold altid opmærksomt øje med området omkring bilen.
- Ved direkte sollys er det muligt, at kontrollamperne til vognbaneskiftassistenten kun er synlige i begrænset omfang.

Anvisning

Hvis vognbaneskiftassistenten med udkørselshjælp og døråbningsassistent ikke skulle fungere som beskrevet i dette kapitel, må du ikke anvende den, men skal i stedet kontakte et værksted.

Kontrollampe

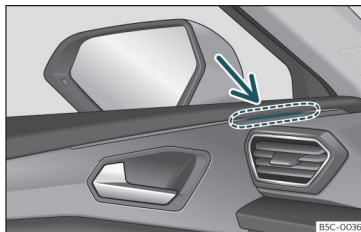

Fig. 160 Kontrollampe til vognbaneskiftassistenten

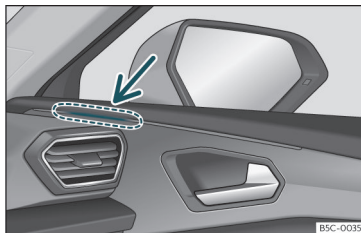



Fig. 161 Kontrollampe til vognbaneskiftassistenten

lyser

Lyser et kort øjeblik en gang: Vognbaneskiftassistenten er aktiveret og klar til brug, fx når systemet aktiveres.

Lyser konstant: Vognbaneskiftassistenten registrerer et køretøj i den blinde vinkel.

blinker

Der er registreret et køretøj i vognbanen ved siden af, og blinklyset er samtidig tændt i retning mod det registrerede køretøj >>> .

I biler, der desuden er udstyret med vognbaneassistent >>> Side 235, kommer der også en advarsel, når vognbanen forlades, hvis blinklyset ikke er tændt (vognbaneassistent Plus >>> Side 243).

Kontrollamperne lyser, når tændingen tilsluttes, og skal slukke igen efter ca. 2 sek. I løbet af den tid kontrolleres systemets funktion.

Hvis der ikke kommer nogen visning fra kontrollampen til vognbaneskiftassistenten, betyder det, at vognbaneskiftassistenten ikke har registreret nogen køretøjer i området omkring bilen >>> .

Hvis det udvendige lys er svagt, bliver intensiteten, som kontrollamperne lyser med, svagere. Brugeren kan ændre intensiteten af kontrollamperne med op til fem trin i menuen i infotainmentsystemet.

PAS PÅ

Hvis kontrollamperne og de pågældende advarsler ignoreres, kan det medføre, at bilen standser og under visse omstændigheder medføre ulykker og alvorlige kvæstelser.

- Advarsel lamper og advarsler må ikke ignoreres.
- Foretag de nødvendige handlinger.

ⓘ FORSIGTIG

Hvis du ignorer kontrollamperne og de pågældende advarsler, kan det medføre beskadigelse af bilen.

Vognbaneskiftassistent (Side Assist)

Vognbaneskiftassistenten overvåger området bag bilen ved hjælp af radarsensorer »» Side 7. Systemet måler i den forbindelse afstanden til og hastighedsforskellen i forhold til andre køretøjer. Vognbaneskiftassistenten fungerer ikke ved hastigheder under ca. 15 km/h (9 mph).

Vognbanebredden bliver ikke registreret individuelt, men er foreskrevet i systemet. Der kan af denne grund komme forkerte indikationer på smalle veje eller mellem to vognbaner. På samme måde kan systemet registrere køretøjer på vognbanen ved siden af dig (hvis der er en) eller andre stillestående objekter som fx autoværn og vise en advarsel.

Indikator

Kontrollampen informerer i den pågældende side om trafiksituationen bag bilen, hvis den bliver betragtet som kritisk. Kontrollampen i venstre side »» Fig. 160 informerer om trafiksituationen på venstre side af bilen, og kontrollampen i højre side »» Fig. 161 infor-

merer om trafiksituationen på højre side af bilen.

Hold området omkring advarsel lamperne til vognbaneskiftassistenten fri for genstande, mærkater og lignende, som kan begrænse dit udsyn.

Vognbaneskiftassistent Plus

Funktionen i vognbaneskiftassistent Plus bliver muliggjort ved at aktivere funktionerne i **vognbaneassistenten (Lane Assist)** »» Side 235 og **vognbaneskiftassistenten (Side Assist)**. I dette tilfælde udvides funktionerne som beskrevet i det følgende:

Hvis føreren foretager et vognbaneskift i en potentielt kritisk situation:

- Kontrollampen blinker i den pågældende side, også selv om blinklyset ikke er blevet tændt.
- Rattet vibrerer for at gøre føreren opmærksom på faren for en kollision.
- Der påføres et korrigerende styremoment for at bringe bilen tilbage i vognbanen.

Kørselssituationer

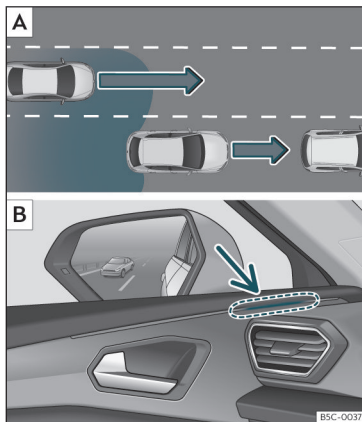

Fig. 162 Skematisk visning: **A**) Overhaling med trafik i det bageste område. **B**) Indikator til vognbaneskiftassistent i kontrollampe i venstre side

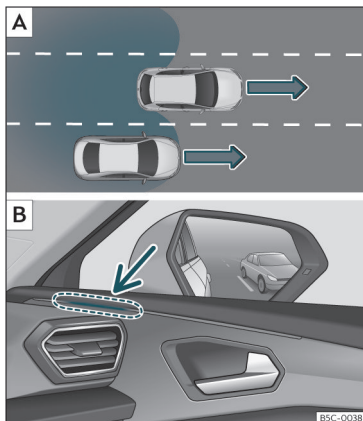

Fig. 163 Skematisk visning: **A**) Overhaling i det midterste spor og efterfølgende skift til højre vognbane. **B**) Indikator til vognbaneskiftassistent i kontrollampe i højre side

I den efterfølgende situation bliver indikatoren i kontrollampen >>> **Fig. 162 B**) (pil) eller >>> **Fig. 163 B**) (pil) vist:

- Når du overhales af en anden bil >>> **Fig. 162 A**)

• Når du overhaler en anden bil >>> **Fig. 163 A**) med en hastighedsdifference på ca. 10 km/h (6 mph). Hvis overhalingen foretages væsentligt hurtigere, kommer der ikke nogen visning.

Jo hurtigere et andet køretøj nærmer sig, jo tidligere tændes indikatoren i kontrollampen, fordi vognbaneskiftassistenten tager hensyn til hastighedsforskellen i forhold til andre køretøjer. Af denne grund tændes indikatoren nogle gange tidligere og nogle gange senere ved den samme afstand til et andet køretøj.

Fysikkens grænser i systemet

I visse kørselssituationer er det muligt, at vognbaneskiftassistenten fejlfortolker trafiksituationen. Fx i de følgende situationer:

- I skarpe sving
- Ved vognbaner med forskellig bredde
- I områder med store højdeforskelle
- Ved dårlige meteorologiske forhold
- Ved særlige objekter i siderne, fx høje eller skæve autoværn

Udkørselsassistent (RCTA)

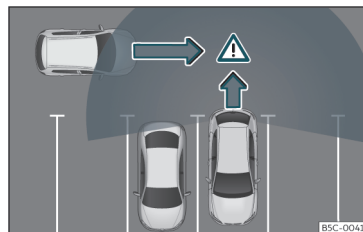

Fig. 164 Skematisk billede af udkørselsassistenten: overvåget område for bil, der kører ud fra parkeringsbås

Udkørselsassistenten overvåger ved hjælp af radarsensorerne i den bageste stødfanger >>> **Side 217** den tværgående trafik bag ved bilen ved baglæns udkørsel fra en parkeringsbås eller ved manøvrering, fx når udsynet er dårligt.

Når systemet registrerer et bagvedkørende køretøj på vejen, der nærmer sig bilens bagende >>> **Fig. 164**, lyder der et akustisk signal, hvis det har betydning.

Ud over det akustiske signal bliver føreren informeret via en visuel visning på infotainmentsystemets skærm. Dette signal bliver

vist som en gul eller rød stribe i det bageste område af den viste bil på infotainmentsystemets skærm. Striben viser den side af bilen, som trafikken i tværgående retning nærmer sig¹⁾.

Automatisk bremseindgreb til undgåelse af beskædigelser

Når udkørselsassistenten registrerer en trafikant på vejen, der nærmer sig bilens bagende, uden at føreren træder på bremsepedalen, foretages der et automatisk bremseindgreb fra systemet.

Systemet hjælper føreren ved automatisk at bremse bilen og dermed undgå skader. Det automatiske bremseindgreb sker, når bilen bakker med ca. 1-12 km/h (1-7 mph). Når det er registreret, at bilen holder stille, holder systemet bilen bremset i yderligere 2 sek.

Efter et automatisk bremseindgreb til undgåelse af skader skal der gå ca. 10 sek., inden systemet kan foretage et andet automatisk bremseindgreb.

Det automatiske bremseindgreb kan afbrydes ved at træde kraftigt på speederen eller bremsepedalen. Så overtager føreren kontrollen over bilen igen.

⚠ PAS PÅ

Den intelligente teknik i udkørselsassistenten kan ikke overvinde fysikkens grænser og fungerer kun inden for de systemmæssige grænser. Parkeringsstyreassistentens funktion må ikke forlede dig til at løbe en risiko. Systemet fritager ikke føreren for at skulle være opmærksom.

- Anvend aldrig systemet ved begrænset sigtbarhed eller ved vanskelige trafikforhold, fx på veje med meget trafik, eller når du skal krydse flere vognbaner.
- Sørg altid for at have kontrol over området omkring bilen, da systemet ofte ikke registrerer cyklister eller fodgængere sikkert.
- Udkørselsassistenten bremser ikke altid bilen ned automatisk, så den holder helt stille.

Døråbningsassistent (Exit Assist)

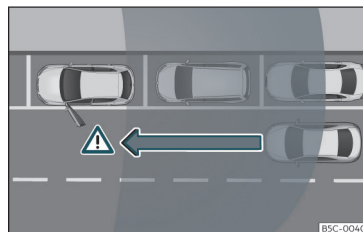

Fig. 165 Grafisk eksempel

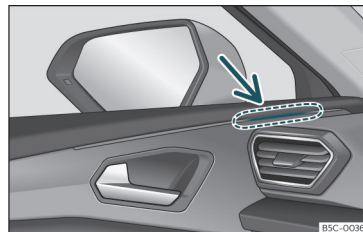

Fig. 166 Dør: advarselampe

Døråbningsassistenten (Exit Assist) advarer personerne i bilen om en mulig kollision, hvis de åbner døren, når bilen holder stille. Systemet overvåger inden for de systemmæssige »

¹⁾ Dette menupunkt findes kun i biler med parkeringsystem.

grænser området bag bilen og i siderne ved at anvende de bageste sensorer »» Side 217. Objekter, der bevæger sig, og som nærmer sig bagfra, som fx biler, bliver registreret »» **Fig. 165.**

Hvis du åbner døren, og der konstateres en kritisk situation, bliver det signaleret ved hjælp af et akustisk signal i dørhøjttaleren i den pågældende side »» **Fig. 166.** Desuden blinker kontrollampen til vognbaneskiftassistenten i den pågældende dør. Hvis døren allerede er blevet åbnet, og der er registreret en anden trafikant i en kritisk situation, lyser kontrollampen til vognbaneskiftassistenten i den pågældende side konstant.

Lysstyrken for visningen af døråbningsassistenten kan ikke indstilles.

Hvis du skal have adgang til bilen den første gang med lukkede og låste døre, er funktionen tilgængelig 3 min. efter den første åbning af en af dørene. Funktionen bliver ved med at være tilgængelig, så længe tændingen i bilen er tilsluttet, og bilen ikke bevæger sig.

Efter afbrydelse af tændingen er funktionen stadig aktiveret i ca. 3 min. Derefter lyser kontrollamperne og viser deaktivering af funktionen.

PAS PÅ

- Vær altid meget opmærksom på trafikken og området omkring bilen. Døråb-

ningsassistenten (Exit Assist) fritager ikke personerne i bilen for at skulle være opmærksomme. Ansvar for forbindelse med, at dørene åbnes, og bilen forlades, påhviler altid personerne i bilen.

- Døråbningsassistenten (Exit Assist) arbejder kontinuerligt, så længe tændingen i bilen er tilsluttet. Ellers bliver systemet deaktiveret, og kontrollamperne lyser et kort øjeblik.
- Det er muligt, at trafiksituationen ikke bliver fortolket korrekt og ikke kan advare mod alle objekter, som nærmer sig, som fx fodgængere. Hold altid øje med trafikken og området omkring bilen.

PAS PÅ

Døråbningsassistenten (Exit Assist) er underlagt systemmæssige grænser og kan ikke advare mod en potentiel kollision i alle tilfælde:

- Hvis din holder for langt inde i parkeringsbåsen og er dækket af biler ved siden af
- Under visse omstændigheder bliver objekter eller personer, som nærmer sig, fx på en cykel eller et løbehjul, ikke registreret.
- Systemet reagerer ikke på stillestående objekter.

Betjening af assistenter

Aktivering og deaktivering af assistenter

Både vognbaneskiftassistenten (Side Assist) og døråbningsassistenten (Exit Assist) og udkørselsassistenten (RCTA) kan aktiveres og deaktiveres i menuen **Assistenter** i infotainmentsystemet.

Døråbningsassistenten (Exit Assist) og udkørselsassistenten (RCTA) kan også findes i menuen **Indstillinger Park Assist**.

Desuden kan vognbaneskiftassistenten (Side Assist) og udkørselsassistenten (RCTA) aktiveres og deaktiveres via menuen **Assistenter** i kombiinstrumentet »» Side 66.

Åbn menuen **Assistenter** i infotainmentsystemet.

- Side Assist
- Døråbningsassistent
- Udkørselsassistent

Kald menuen **Park Assist > Indstillinger** frem i infotainmentsystemet.

- Døråbningsassistent
- Udkørselsassistent

Åbn menuen **Assistenter** i kombiinstrumentet.

- Side Assist
- Udkørselsassistent

Hvis boksen er markeret i kombiinstrumentet eller i infotainmentsystemet, aktiveres funktionen automatisk, når tændingen tilsluttes.

Så snart vognbaneskiftassistenten er klar, bliver det bekræftet, ved at indikatorerne vises et kort øjeblik i kontrollamperne.

Den indstilling, du senest har foretaget, bliver bibeholdt, efter at tændingen er blevet tilsluttet igen.

Kørsel med anhænger

Vognbaneskiftassistenten, udkørselsassistenten og døråbningsassistenten deaktiveres automatisk og kan ikke aktiveres, hvis en anhænger eller lignende er tilkoblet elektrisk til det fabriksmonterede anhængertræk.

Så snart føreren begynder at køre med en anhænger, der er tilkoblet elektrisk til bilen, vises der en meddelelse på kombiinstrumentets skærm, der informerer om, at vognbaneskiftassistenten, udkørselsassistenten og døråbningsassistenten er deaktiveret. Når anhængerens er blevet koblet fra bilen, vender vognbaneskiftassistenten, udkørselsassistenten og døråbningsassistenten tilbage til det udgangspunkt, der var, før anhængerens blev tilkoblet elektrisk.

Hvis anhængertrækket ikke er fabriksmonteret, skal vognbaneskiftassistenten, udkørselsassistenten og døråbningsassistenten

deaktiveres manuelt i forbindelse med kørsel med anhænger.

Bremser og parkering

Bremsesystem

Kontrollamper

Den lyser rødt

Bremsevæskniveau for lavt »» Side 293 eller fejl i bremsesystem

 Kør ikke videre!

Den lyser rødt

Elektronisk parkeringsbremse »» Side 249.



Når parkeringsbremsen er deaktiveret, slukker kontrollampen.

Den lyser gult

Forreste bremsebelægninger slid
Kør straks til et værksted.

PAS PÅ

- Hvis kontrollampen til bremsesystemet  ikke slukker eller begynder at lyse under kørsel, betyder det, at bremsevæskstanden er for lav, eller at der er en fejl i systemet – fare for ulykke! »» Side 293, Bremsevæske. Stop bilen, og kør ikke videre. Søg hjælp hos en fagmand.

- Hvis advarselampen til bremsesystemet  lyser samtidig med ABS-kontrollampen , kan det skyldes, at ABS-funktionen ikke



virker. Derved kan baghjulene blokere, når du bremser. Dette kan under visse omstændigheder medføre, at bilens bagende skrider ud – risiko for udskridning! Stop bilen, og kontakt et værksted.

- Hvis kontrollampen  lyser alene eller sammen med en tekstmeddelelse på kombinstrumentets skærm, skal du straks kontakte et værksted og få bremsebelægningerne kontrolleret eller få slidte bremsebelægninger udskiftet.

Informationer vedr. bremser

Nye bremsebelægninger

Nye bremsebelægninger har endnu ikke den fulde bremsevirkning de første 200-300 km (100-200 miles), og de skal først slibes til. Den lidt mindre bremsekraft kan udlignes ved at træde hårdere på bremsepedalen. I tilkøringsperioden bør du undgå særligt store belastninger af bremserne.

Slid

Sliddet på bremsebelægningerne afhænger i høj grad af driftsbetingelserne og kørestilen. Dette gælder især, hvis du kører meget i byen, kører mange korte ture eller kører meget sportsligt.

Afhængigt af hastigheden, bremsekraften og de omgivende betingelser (fx temperatur,

luftfugtighed) kan der opstå støj, når du bremser.

Fugtighed eller vejsalt

I nogle situationer som fx efter kørsel gennem vand, i kraftigt regnvejr eller efter bilvask kan bremsevirkningen være lidt forsinket på grund af fugtige eller om vinteren tilisede bremsekiver og bremsebelægninger. Bremserne skal først bremse tørre.

Ved høje hastigheder, og når viskerne er tilsluttet, føres bremsebelægningerne i et kort stykke tid ind på bremsekiverne. Dette sker med jævne mellemrum, uden at føreren mærker noget til det, og sikrer, at bremsernes reaktionstid er bedre i vådt føre.

På veje, hvor der er strøet salt, kan bremsevirkningen også være forsinket, hvis du ikke har bremset i længere tid. Saltlaget på bremsekiverne og bremsebelægningerne skal først slibes væk, når du bremser.

Korrosion

Korrosion på bremsekiverne og snavs på bremsebelægningerne forværres, hvis bilen er parkeret i lang tid, hvis den kun kører få kilometer, og hvis bremsesystemet kun belastes lidt.

Hvis bremsesystemet ikke belastes så meget, samt ved korrosion anbefaler vi, at du bremser kraftigt flere gange fra høj hastighed for

at rense bremsekiverne og bremsebelægningerne >>> .

Fejl i bremsesystem

Hvis du *pludseligt* skal træde bremsepedalen længere ned, før bremserne virker, er en af bremsekredsene i 2-kreds-bremsesystemet muligvis ude af drift. Kør straks til nærmeste værksted for at få fejlen afhjulpet. På vej til værkstedet skal du køre med reduceret hastighed og være forberedt på længere bremselængde og på, at du skal træde kraftigere på bremsepedalen.

Lav bremsevæskestand

Hvis bremsevæskestanden er for lav, kan der opstå fejl i bremsesystemet. Bremsevæskestanden overvåges elektronisk.

Bremsekraftforstærker

Bremsekraftforstærkeren forstærker det tryk, som du frembringer med bremsepedalen. Den fungerer kun, når motoren kører.

Elektromekanisk bremsekraftforstærker (eBKV)

Den elektroniske bremsekraftforstærker fungerer kun, når tændingen er tilsluttet, og forstærker det pedaltryk, som føreren træder på bremsepedalen med.

Hvis den elektromekaniske bremsekraftforstærker ikke arbejder, skal der trædes

kraftigere på bremsepedalen, da bremse-længden forlænges på grund af manglende bremsekraftforstærkning.

⚠ PAS PÅ

Enhver form for fejl i bremsesystemet kan øge bremselængden, og det øger faren for en ulykke.

- Nye bremsebelægninger og bremsekiver skal slibes til. De første 200 km (124 miles) har de derfor endnu ikke optimal friktionskraft. Den lidt mindre bremsekraft kan udgives ved at træde hårdere på bremsepedalen.

- Hvis du kører på saltede veje, kan bremsevirkningen indtræde med en vis forsinkelse.

- På nedkørsler kan bremserne blive overophedet på grund af overbelastning. Før du kører en længere strækning ned ad bakke, skal du sætte hastigheden ned og skifte til et lavere gear. På den måde udnytter du motorbremsen og aflaster bremserne.

- En let og permanent brug af bremserne fører til overophedning af bremserne, hvilket resulterer i en længere bremselængde. Brems i stedet for i intervaller.

- Foretag kun nedbremsninger med det formål at rense bremsesystemet, når trafikforholdene tillader det. Undlad at bringe andre trafikanter i fare – fare for ulykke!

- Undgå at bilen bevæges i frigear, mens motoren er standset. Bremselængden bli-

ver betydeligt længere, fordi bremsekraftforstærkeren ikke er i funktion.

- En meget stor belastning af bremserne kan medføre dannelse af dampommer i bremsesystemets rør. Det forringer bremsevirkningen.

- Frontspoilere, der ikke hører til standardudstyret, eller som er beskadigede, kan mindske lufttilførslen til bremserne og dermed forårsage en overophedning af bremserne. Læs anvisningerne, før du køber tilbehør.

⚠ FORSIGTIG

- Lad aldrig bremserne "slæbe" ved at træde let på bremsepedalen, hvis det ikke er nødvendigt at bremse. Dette medfører overophedning af bremserne og dermed en længere bremselængde og større slid.

- Før du kører en længere strækning ned ad bakke, skal du sætte hastigheden ned og skifte til næste lavere gear. På den måde udnyttes motorens bremsevirkning, og bremserne aflastes. Hvis det alligevel er nødvendigt at bremse, må du ikke bremse konstant, men i intervaller.

i Anvisning

- Hvis bremsekraftforstærkeren ikke fungerer, fx fordi bilen skal bugseres, eller bremsekraftforstærkeren er beskadiget, skal du træde væsentligt kraftigere på bremsepedalen end normalt.

- Hvis du får eftermonteret en frontspoiler, hjulkapsler eller lignende, skal du sikre dig, at lufttilførslen til forhjulene ikke forringes – ellers kan bremsesystemet blive for varmt.

Elektronisk parkeringsbremse (EPB)





Fig. 167 I den nederste del af midterkonsollen: kontakt til elektronisk parkeringsbremse



Den elektroniske parkeringsbremse erstatter håndbremsen »» ⚠.

Aktivering af elektronisk parkeringsbremse

Den elektroniske parkeringsbremse kan altid aktiveres, når bilen holder stille, også hvis tændingen er afbrudt. Aktiver altid parkeringsbremsen, hvis du forlader bilen eller parkerer. »»

- Træk i kontakten  » » Fig. 167, og hold den i denne position.
- Parkeringsbremsen er aktiveret, hvis kontrollampen i kontakten » » Fig. 167 og den røde  kontrollampe i kombiinstrumentet lyser.
- Slip kontakten igen.

Deaktivering af elektronisk parkeringsbremse

- Tilslut tændingen.
- Tryk på kontakten  » » Fig. 167. Tryk samtidig kraftigt på bremsepedalen, eller tryk let på speederen, hvis motoren er startet.
- Kontrollampen i kontakten » » Fig. 167 (pil) og den røde  kontrollampe i kombiinstrumentet slukker.

Automatisk deaktivering af elektronisk parkeringsbremse ved igangsætning

Den elektroniske parkeringsbremse deaktiveres automatisk ved igangsætning, hvis én af de følgende betingelser er opfyldt, og førerøren er lukket, og føreren har spændt sikkerhedsselen:

- Der vælges et gear, eller der skiftes til et andet gear, og der trædes let på speederen.
- For at gøre bestemte manøvrer lettere er der undtagelser, som tillader en automatisk deaktivering af parkeringsbremsen, også når føreren ikke har spændt sikkerhedsselen.

Hvis der trækkes i kontakten  » » Fig. 167 uafbrudt i forbindelse med igangsætning, kan den automatiske deaktivering af parkeringsbremsen afbrydes.

Den elektroniske parkeringsbremse bliver først deaktiveret, når kontakten  slippes igen. På denne måde kan igangsætning med stor anhängervægt gøres lettere » » Side 272.

Automatisk aktivering af elektronisk parkeringsbremse, hvis bilen ikke forlades i korrekt tilstand

Den elektroniske parkeringsbremse aktiveres automatisk i følgende tilfælde, når du forlader bilen:



- Gearvælgeren er i position **D/S** eller **R** eller er placeret i tiptronic-kulissen.
- **OG:** Bilen holder stille.
- **OG:** Førerdøren er åben.

Automatisk aktivering af elektronisk parkeringsbremse ved afbrydelse af tænding

Denne funktion kan deaktiveres via infotainmentsystemet » » Side 84.

Nødbremsefunktion

Anvend kun nødbremsefunktionen, hvis det ikke er muligt at stoppe bilen med fodbremsen » » .

- Træk i kontakten  » » Fig. 167, og hold den i denne position for at bremse bilen **kraftigt**. Samtidig lyder der et advarselssignal.
- For at afbryde opbremsningen skal du slippe kontakten  eller accelerere.

PAS PÅ

Uhensigtsmæssig anvendelse af parkeringsbremsen kan forårsage ulykker og alvorlige kvæstelser.

- Anvend aldrig den elektroniske parkeringsbremse til at bremse bilen, medmindre det drejer sig om en nødsituation. Bremselængden er væsentligt længere, da det under bestemte betingelser kun er baghjulene, der bliver bremset. Anvend altid bremsepedalen.
- Accelerer aldrig motoren fra motorrummet, hvis der er valgt en gearvælgerposition, eller bilen er sat i gear, og motoren kører. Bilen kan begynde at køre, også selv om den elektroniske parkeringsbremse er aktiveret.
- Ved aktivering eller deaktivering af den elektroniske parkeringsbremse forskydes bremsepedalen let. Sørg for, at du ikke placerer din fod under pedalen.

ⓘ FORSIGTIG

For at undgå at bilen utilsigtet sætter sig i bevægelse, skal du først aktivere den elektroniske parkeringsbremse og derefter flytte foden fra bremsepedalen.

ⓘ Anvisning

- Hvis bilens batteri er afladet, er det ikke muligt at deaktivere den elektroniske parkeringsbremse. Anvend starthjælp »» Side 50.
- Når den elektroniske parkeringsbremse aktiveres eller deaktiveres, kan der opstå støj.
- Systemet udfører sporadisk automatiske test, som kan høres, mens bilen holder stille, hvis den elektroniske parkeringsbremse ikke bliver anvendt i længere tid.

Auto Hold-funktion



Fig. 168 I den nederste del af midterkonsollen: knap til Auto Hold-funktion

Kontrollampen i knappen til Auto Hold »» Fig. 168 lyser konstant, mens Auto Hold-funktionen er aktiveret.

Når Auto Hold-funktionen er aktiveret, hjælper den føreren med at holde bilen ved gentagne intervaller eller over en længere periode, mens motoren kører, fx på en stigning, når der holdes for rødt i lyskryds eller i situationer med tæt trafik med mange stop.

Den aktiverede Auto Hold-funktion forhindrer automatisk, at bilen ruller, uden at du er nødt til at træde på bremsepedalen.

Så snart det registreres, at bilen holder stille, og bremsepedalen slippes, holder Auto Hold-funktionen bilen tilbage. Du kan flytte foden fra bremsepedalen.

Så snart føreren rører ved speederen eller giver gas for at fortsætte kørslen, løsner Auto Hold-funktionen bremsene. Afhængigt af kørebansens hældning begynder bilen at bevæge sig.

Hvis en af funktionsbetingelserne for Auto Hold-funktionen ikke bliver opfyldt, mens bilen holder stille, deaktiveres Auto Hold-funktionen, og knappen slukker »» Fig. 168. Den elektroniske parkeringsbremse aktiveres eventuelt automatisk, så bilen holder sikkert parkeret »» [△](#).

Betingelser for, at bilen kan holdes ved hjælp af Auto Hold-funktionen

- Førerdøren er lukket.
- Føreren har spændt sikkerhedsselen.
- Motoren kører.

Aktivering og deaktivering af Auto Hold-funktion

Tryk på knappen Auto Hold »» [△](#). Kontrollampen i knappen slukker, når Auto Hold-funktionen er deaktiveret.

Automatisk aktivering og deaktivering af Auto Hold-funktion

Hvis Auto Hold-funktionen blev aktiveret med knappen Auto Hold, før tændingen blev afbrudt, er funktionen aktiveret, næste gang tændingen tilsluttes. »»

Hvis Auto Hold-funktionen ikke var aktiveret, forbliver denne funktion deaktiveret, næste gang tændingen tilsluttes.

Auto Hold-funktionen aktiveres automatisk under følgende betingelser (alle betingelser skal være opfyldt **samtidig** >>> 

1. Bilen **holder** plant eller på en hældning, mens der trædes på bremsepedalen.
2. Motoren kører, "som den skal".

Auto Hold-funktionen deaktiveres automatisk under følgende betingelser:

1. Hvis en af de betingelser, der er nævnt på >>> Side 251, Betingelser for, at bilen kan holdes ved hjælp af Auto Hold-funktionen, ikke opfyldes
2. Hvis motoren ikke kører jævnt, eller der opstår en fejl
3. Hvis motoren går i stå
4. Hvis der trædes på speederen
5. Hvis et af dækkene har minimal kontakt med underlaget, fx på et skråt underlag

PAS PÅ

Den intelligente teknik i Auto Hold-funktionen kan ikke overvinde fysikkens grænser og fungerer kun inden for de systemmæssige grænser. Den øgede komfort, som Auto Hold-funktionen giver, må ikke forlede dig til at løbe sikkerhedsrisici.

- Forlad aldrig bilen, mens motoren kører, og Auto Hold-funktionen er aktiveret.
- Auto Hold-funktionen kan ikke altid holde bilen på en stigning eller en bakke, fx på glatte og tilisede veje.

Anvisning

Før du kører bilen ind i et vaskeanlæg, hvor bilen bevæges igennem anlægget på et transportbånd, skal du altid deaktivere Auto Hold-funktionen, da der kan opstå skader, hvis den elektroniske parkeringsbremse aktiveres automatisk.

Stabilitetsprogrammer og bremseunderstøttende systemer

Kontrollamper

lyser

Fejl i ESC eller ABS eller systembetinget afbrydelse ESC arbejder sammen med ABS. Hvis ABS svigter, lyser kontrollampen også.

blinker

ESC eller TCS aktiv

lyser

TCS deaktiveret manuelt

Eller: ESC i sportsfunktion >>> Side 254.

Eller: ESC deaktiveret manuelt >>> Side 254

lyser

Fejl i ASB eller ASB svigter.

Kontrollamperne lyser samtidig, når tændingen tilsluttes, og skal slukke igen efter ca. 2 sek. I løbet af den tid kontrolleres systemets funktion.

Bremseunderstøttende systemer

Elektronisk stabilitetskontrol (ESC)

ESC bidrager til kørselssikkerheden. Den reducerer risikoen for udskridning og forbedrer kørselsstabiliteten. ESC registrerer situationer, hvor bilen presses til det yderste – fx overstyring og understyring af bilen, eller hvis de trækkende hjul spinder. Bilen bliver stabiliseret ved hjælp af målrettede bremseindgreb eller en reduktion af motormomentet. Når ESC griber ind og regulerer, blinker kontrollampen  i kombiinstrumentet.

Antiblokeringsystemet (ABS), bremseassistenten (HBA), hjulspindreguleringen (TCS), den elektroniske differentialespærring (EDS),

den elektroniske differentialespærring (XDS) og vognstabiliseringen* er integreret i ESC.

ESC stabiliserer bilen yderligere ved hjælp af en ændring af styremomentet.

TCS kan deaktiveres, hvis man ønsker, at hjulene skal kunne spinde »» Side 254.

Antiblokeringsystem (ABS)

ABS forhindrer, at hjulene kan blokere ved opbremsning, indtil kort før bilen holder stille. På den måde er det også muligt at styre bilen ved en fuld opbremsning. Træd bremsepedalen ned uden afbrydelse – du skal ikke pumpe bremsen! Du kan genkende reguleringen på, at bremsepedalen hopper.

Hvis der foretages ændringer på undervognen eller bremsesystemet, kan det medføre en kraftig forringelse af ABS-funktionen.

Bremseassistent (HBA)

Bremseassistenten kan reducere bremselængden. Bremskraften forstærkes, når føreren træder hurtigt på bremsepedalen i nødsituationer. I den forbindelse skal bremsepedalen holdes nede, indtil den farlige situation er overstået.

Hjulspindsregulering (TCS)

TCS forringer motorens trækraft, når hjulene spinder, og systemet tilpasser trækraften

til vejforholdene. Dette letter igangsætning, acceleration og kørsel op ad bakke.

Elektronisk differentialespærring (EDS)

EDS nedbremser et hjul, der spinder, og overfører trækraften til det andet trækken- de hjul. Denne funktion er til rådighed op til en hastighed på ca. 100 km/h (62 mph).

For at skivebremsen på det nedbremsede hjul ikke overopheder, deaktiveres EDS automatisk ved usædvanligt kraftig belastning. Det er stadig muligt at køre bilen. Så snart bremsen er kølet ned, aktiveres EDS automatisk igen.

Vognstabilisering*

Hvis du kører med en anhænger gælder følgende: Vogntoget (bil og anhænger) har generelt en tendens til at slingre. Hvis en slingren fra anhængerens overføres til den træk- kende bil, og det registreres af ESC, forsinker ESC automatisk den trækende bil inden for de systemmæssige grænser, og vogntoget stabiliseres. Vogntogsstabiliseringen fås ikke til biler til alle lande »» Side 277.

Elektronisk differentialespærring (XDS)

Under kørsel i sving giver den elektroniske tværsperre mulighed for, at hjulet yderst i svinget kører hurtigere end hjulet inderst i svinget. Det hjul, der kører hurtigere (yderst), får tilført mindre trækraft end det inderste

hjul. Det kan i visse situationer medføre, at der overføres for meget trækraft til det inderste hjul, hvilket kan føre til hjulspind. Modsat får det yderste hjul mindre trækraft, end det ville kunne overføre. Det kan medføre, at den trækkende aksel, i dette tilfælde forakslen, mister vejgrebet, hvilket opleves som understyring eller en "forlængelse" af bilens køreområde.

XDS kan registrere dette ved hjælp af ESC's signaler og sensorer og korrigerer denne effekt.

XDS bremser det hjul, der er inderst i svinget, via ESC, for at forhindre at det spinder. Der- ved bliver den manøvrering af bilen, som føreren ønsker, mere præcis.

XDS fungerer i kombination med ESC og er altid aktiveret, også hvis TCS er blevet deaktiveret, eller ESC er i sportsfunktionen eller er deaktiveret.

Multikollisionsbremse

Multikollisionsbremsen aktiveres via airbag- styreenheden og udfører automatisk en opbremsning. Aktiveringen sker, når airbagstyreenheden har registreret forsinkelser over udløsningsgrænsen i forbindelse med en ulykke, og opbremsningen styres via ESC.

Multikollisionsbremsen kan hjælpe føreren i tilfælde en ulykke via et bremseindgreb og dermed reducere risikoen for udskridning og risikoen for yderligere kollisioner. »

Følgende aktiviteter forhindrer den automatiske opbremsning i tilfælde af en ulykke:

- Hvis føreren træder på speederen, foretages der ikke nogen automatisk opbremsning.
- Hvis bremsetrykket via den nedtrådte bremsepedal er kraftigere end det bremsetryk, der er indledt af systemet, bliver bilen bremset ned manuelt.
- Hvis ESC er defekt, står multikollisionsopbremsningen ikke til rådighed.

Elektromekanisk bremsekraftforstærker (eBKV)

Ved tilsluttet tænding forstærker den elektromekaniske bremsekraftforstærker det tryk, som føreren træder på bremsepedalen med. Når tændingen er blevet afbrudt, bliver bremsekraftforstærkningen reduceret trinvis. Sørg for at sikre bilen mod at rulle væk, når du har parkeret den.

Hvis den elektromekaniske bremsekraftforstærker ikke fungerer, vises det røde symbol  i kombiinstrumentet for at gøre opmærksom på en fejl i bremsesystemet. Hvis der bemærkes, når den elektromekaniske bremsekraftforstærker svigter, kan der forekomme vibrationer i bremsepedalen.

Hvis den elektromekaniske bremsekraftforstærker ikke arbejder, skal der trædes kraftigere på bremsepedalen, da bremselængden

forlænges på grund af manglende bremsekraftforstærkning.

PAS PÅ



Hurtig kørsel på isbelagte, glatte eller våde veje kan medføre, at føreren mister kontrollen over bilen, og at føreren og passagerne pådrager sig alvorlige kvæstelser.

- Systemerne ESC, ABS, TCS, EDS og den elektroniske differentialespærring kan ligeledes ikke overvinde fysikkens grænser. Vær især opmærksom på dette, når du kører på en glat eller våd vej. Hvis systemerne begynder at regulere, bør du straks tilpasse hastigheden til vej- og trafikforholdene. Det øgede antal sikkerhedssystemer må ikke forlede dig til at løbe en risiko. Ellers er der fare for ulykke!

- Vær opmærksom på, at der er større risiko for ulykke, hvis du kører hurtigt – især i sving og på glat eller våd vej, og hvis du kører for tæt på forankørende bilister. ESC, ABS, bremseassistenten, EDS og den elektroniske hjulmomentstyring kan ikke forhindre ulykker – fare for ulykke!

- Ved acceleration på en ensartet glat vej, fx med is og sne, skal du give gas forsigtigt. De trækkende hjul kan spinde på trods af de regulerende systemer, der er monteret, og derved påvirke kørselsstabiliteten – fare for ulykke!

Anvisning

- ABS og TCS kan kun fungere fejlfrit, når der er monteret samme type dæk på alle fire hjul. Hvis dækkene har forskellig omkreds, kan det medføre en uønsket reduktion af motorydelsen.
- I forbindelse med de beskrevne systemers regulerende indgreb kan der opstå støj.
- Hvis kontrollampen  eller  lyser, kan der også være en fejl >>> Side 77.
- Ændringer på bilen (fx på motoren, bremsesystemet, undervognen eller en anden dæk-/fælgkombination) kan påvirke ABS-, TCS- og EDS-funktionen.

Aktivering og deaktivering af ESC og TCS



SFF-0043

Fig. 169 | Den nederste del af midterkonsollen: knap til aktivering/deaktivering af ESC

Den elektroniske stabilitetskontrol ESC bliver automatisk aktiveret, når motoren startes. Den arbejder kun, når motoren kører, og omfatter systemerne ABS, EDS, og TCS.

TCS-funktionen må kun deaktiveres, hvis der ikke er tilstrækkelig fremdrift.

Afhængigt af udførelse og bilmodel er det enten kun funktionen TCS, der kan deaktiveres, eller den elektroniske stabilitetskontrol ESC, der kan aktiveres i køreindstillingen Sport, eller ESC, der kan deaktiveres.

Aktivering og deaktivering af TCS

- TCS kan deaktiveres og aktiveres via infotainmentsystemet: Tryk på funktionsfladen  > **Førerassistenter** > **Menuen ESC** >>> Side 84. I biler med førerinformationssystem* vises den pågældende information:

Når TCS er deaktiveret, lyser kontrollampen  i kombiinstrumentet.

Aktivering og deaktivering af ESC i indstillingen "Sport"

- ESC i indstillingen Sport kan deaktiveres og aktiveres via infotainmentsystemet: Tryk på funktionsfladen  > **Førerassistenter** > **Menuen ESC** >>> Side 84. I biler med førerinformationssystem* vises den pågældende information:

Når "Sport"-indstillingen er aktiveret, er de stabiliserende indgreb fra ESC og hjulspinds-

reguleringen (TCS) reducerede. Desuden lyser kontrollampen  i kombiinstrumentet.

Aktivering og deaktivering af ESC

Ud over hjulspindsreguleringen (TCS) kan den elektroniske stabilitetskontrol (ESC) også deaktiveres i nogle versioner af bilmodellen.

- ESC kan deaktiveres og aktiveres via infotainmentsystemet: Tryk på  > **Førerassistenter** > **Menuen ESC** >>> Side 84. I biler med førerinformationssystem* vises den pågældende information:

Når ESC er deaktiveret, lyser kontrollampen  i kombiinstrumentet.

ESC i indstillingen "Offroad"

Væg Offroad-profilen for at aktivere >>> Side 212. Både ASR og EDS og ABS tilpasser sig ujævne veje.

I følgende usædvanlige situationer kan det være en god ide at aktivere Offroad-profilen, så hjulene spinder.

- Bilens fart er høj og skal rokkes fri.
- Kørsel i dyb sne eller på løst underlag
- Kørsel på ujævn vej med kraftigt reduceret styreevne (hulløft)
- På stejle bakker med opbremsning på uasfalterede veje

Af hensyn til din egen sikkerhed anbefaler vi, at du deaktiverer Offroad-profilen, hvis den ikke er absolut nødvendig.

For at **deaktivere** Offroad-profilen skal du vælge et andet køreprogram.

PAS PÅ

Du bør kun aktivere ESC-sport, hvis dine kørefærdigheder og trafikken tillader det. Risiko for udskridning!

- Med ESC indstillet til Sport er stabiliseringsfunktionen begrænset for at opnå en mere sportslig kørsel. Der er risiko for, at de trækkende hjul kan miste grebet, og bilen kan begynde at skride ud.
- Når ESC er deaktiveret, er bilens stabilitetsfunktion ikke til rådighed.

Anvisning

- Når TCS deaktiveres, eller sportsindstillingen vælges, bliver fartpiloten* deaktiveret.
- I indstillingen ESC OFF aktiveres ESC midlertidigt for at hjælpe føreren under opbremsning, og når bremsepedalen slippes, skifter den igen til den passive indstilling (modelafhængigt).

Parkering

Standsnings af bilen

Overhold den gældende lovgivning i forbindelse med standsnings og parkering af bilen.

Når du parkerer, skal du være opmærksom på følgende:

- Parker bilen på et egnet underlag >>> .
- Aktiver den elektroniske parkeringsbremse >>> Side 249.
- Placer gearvælgeren i position P.
- Stands motoren, og afbryd tændingen. Drej rattet lidt, så ratlåsen kan gå i hak.
- Tag alle bilnøgler med, hvis du forlader bilen.

Desuden på stigninger og nedkørsler

Før du standser motoren, skal du dreje rattet, så bilen ruller mod kantstenen med forhjulene, hvis den begynder at køre.

- Ned ad bakke skal du dreje forhjulene, så de peger i retning mod kantstenen.
- På stigninger skal du dreje forhjulene, så de peger mod midten af kørebanen.

PAS PÅ

- Undgå at parkere bilen i omgivelser, hvor det varme udstødningssystem kan komme i

kontakt med tørt græs, buske, brændstof, der er løbet ud, eller andre letantændelige materialer.

- Lad ikke personer sidde tilbage i en låst bil, da dørene og ruderne muligvis ikke kan åbnes. Låste døre gør det vanskeligere at hjælpe personer i bilen.
- Efterlad ikke børn uden opsyn i bilen. De kunne komme til at deaktivere parkeringsbremsen eller betjene gearstangen/gearvælgeren og herved sætte bilen ukontrolleret i bevægelse.
- Afhængigt af årstiden kan der opstå livsfarlige temperaturer i en parkeret bil.

Hjælp til parkering og manøvrering

Parkeringsstyreassistent (Park Assist)*

Indledning til emnet

Parkeringsstyreassistenten er en udvidelse af funktionen ParkPilot >>> Side 264 og understøtter føreren med at finde en egnet parkeringsbås i forbindelse med parkering i følgende situationer:

- Når der skal foretages en baglæns parkering i en egnet parkeringsbås parallelt med eller på tværs i forhold til kørebanen
- Når der skal køres forlæns ind i en egnet parkeringsbås på tværs i forhold til kørebanen
- Når der skal køres forlæns ud af parkeringsbåse parallelt med kørebanen
- Når der skal køres forlæns ind i en egnet parkeringsbås på tværs i forhold til kørebanen, hvor der delvis køres ind i den valgte parkeringsplads Systemet centrerer bilen på den pågældende parkeringsplads.

I biler med parkeringsstyreassistent og fabriksmonteret infotainmentsystem bliver områder foran, bag og ved siden af bilen

samt forhindrings placering vist i forhold til bilen.

Parkeringsstyreassistenten har nogle systemmæssige grænser. Når den anvendes, kræver det en særlig opmærksomhed fra føreren >>> ▲.

▲ PAS PÅ

Teknologien bag parkeringsstyreassistenten har en række begrænsninger, der hænger uløseligt sammen med selve systemet og anvendelsen af ultralydssensorer. Parkeringsstyreassistenten må aldrig få dig til at løbe en sikkerhedsmæssig risiko. Systemet fritager ikke føreren for at skulle være opmærksom.

- Enhver uovervejet bevægelse i bilen kan medføre alvorlige kvæstelser.
- Tilpas altid hastigheden og kørestilen til udsynet samt vej-, vej- og trafikforholdene.
- Visse genstandes og beklædningsgenstandes overflader kan ikke reflektere signalerne fra ultralydssensorer. Systemet kan slet ikke registrere disse genstande eller personer, der bærer sådanne beklædningsgenstande, eller kan ikke registrere dem korrekt.
- Signalerne fra ultralydssensorerne kan blive påvirket af eksterne støjkilder. Under visse omstændigheder kan dette forhindre, at personer eller objekter registreres.

- Ultralydssensorerne kan have blinde vinkler, hvor hverken personer eller objekter kan registreres.

- Hold altid øje med området omkring bilen, da ultralydssensorerne ikke i alle situationer registrerer små børn, dyr og bestemte genstande.

▲ PAS PÅ

Hurtige drejebewægelser med rattet ved parkering og udkørsel fra en parkeringsbås ved hjælp af parkeringsstyreassistenten kan forårsage alvorlige kvæstelser.

- Under parkering eller udkørsel fra en parkeringsbås må du ikke tage fat i rattet, før systemet opfordrer dig til det. Ellers deaktiveres systemet under forløbet, og parkeringen eller udkørslen fra en parkeringsbås bliver afbrudt.

⚠ FORSIGTIG

- Under visse omstændigheder registrerer ultralydssensorerne ikke genstande som trækstænger, stænger, hegn, stolper, tynde træer og åbne bagklapper eller bagklapper, der er ved at åbne, hvilket kan medføre, at bilen bliver beskadiget.

- Eftermonterede dele på bilen som fx en cykelholder kan forringe parkeringsstyreassistentens funktion og medføre beskadigelser.

- Parkeringsstyreassistenten orienterer sig efter parkerede biler, efter kantsten eller andre forhold. Sørg for, at dæk og fælge ikke bliver beskadiget under parkering. Om nødvendigt skal du afbryde parkeringen rettidigt for at undgå beskadigelser på bilen.

- Ultralydssensorerne i stødfangeren kan få en forkert indstilling eller blive beskadiget på grund af stød, fx ved parkering eller udkørsel fra en parkeringsbås.

- Ved rengøring af ultralydssensorerne med en højtryksrensler eller damprensler må du kun sprøjte direkte på ultralydssensorerne i kort tid og altid fra en afstand, der er større end 10 cm.

- Hvis nummerpladen eller nummerpladeholderen, der er monteret foran eller bagpå, er større end det dertil beregnede område, eller én af nummerpladerne er bøjet eller deform, kan følgende gøre sig gældende:

- Der kan forekomme registreringsfejl.
- Sensorernes registreringsevne kan blive forringet.
- Parkeringen kan blive afbrudt eller udført forkert.

- Hvis en ultralydssensor svigter, bliver det pågældende område af ultralydssensorgruppen (foran eller bagpå) deaktiveret og

>>

kan ikke længere aktiveres, indtil fejlen bliver afhjulpet. Sensorerne i den anden stødfanger kan dog fortsat anvendes på sædvanlig vis. Hvis der er fejl i systemet, skal du kontakte et værksted. CUPRA anbefaler, at du til det formål op søger en CUPRA partner eller en SEAT forhandler.

Anvisning

- For at systemet kan fungere korrekt, skal ultralydssensorerne i stødfangerne holdes rene og fri for sne og is. Ultralydssensorerne må heller ikke dækkes til med mærkater eller andre genstande.
- Støjkluder – fx grov asfalt, brosten samt forstyrrende støj fra andre biler – kan give fejlmeldinger fra parkeringsstyreassistenten eller fra ParkPilot. Metalliske genstande kan påvirke manøvreringen negativt.
- For at blive fortrolig med systemet og dets funktioner anbefaler CUPRA, at du øver dig i at bruge parkeringsstyreassistenten et sted, hvor der kun er lidt trafik, eller på en parkeringsplads.

Beskrivelse af parkeringsstyreassistenten

Parkeringsstyreassistenten består af ultralydssensorerne i stødfangerne foran og bagpå, knappen **P** til aktivering og deaktivering

af systemet og skærmvisningerne i kombiinstrumentet.

Forudsætninger for parkering

- Hjulspindsreguleringen (TCS) skal være aktiveret >>> Side 254.
- Kør ikke hurtigere end ca. **50 km/h (31 mph)**, når du kører forbi en parkeringsbås.
- Overhold en afstand på **0,5-2,0 m**, når du kører forbi parkeringsbåsen.
- Parkeringsbåsens længde (parallel med kørebanen): **bilens længde + 0,8 m**
- Parkeringsbåsens bredde (på tværs i forhold til kørebanen): **bilens bredde + 0,8 m**
- Parker med en hastighed på maks. **7 km/h (4 mph)**. Bilen udfører kun en gang en automatisk nedbremsning, hvis denne hastighed overskrides. Hvis hastigheden overskrides flere gange, deaktiveres parkeringsstyreassistenten.

Forudsætninger for udkørsel fra parkeringsbåsen (kun parallelt med kørebanen)

- Hjulspindsreguleringen (TCS) skal være aktiveret >>> Side 254.
- Parkeringsbåsens længde: **bilens længde + 0,5 m**
- Kør ud fra parkeringsbåsen med en hastighed på maks. **7 km/h (4 mph)**.

Afbrydelse før tid eller automatisk afbrydelse af parkering eller udkørsel fra parkeringsbås

Parkeringsstyreassistenten afbryder parkeringen eller udkørslen fra parkeringsbåsen, hvis en af følgende situationer opstår:

- Tryk på knappen **P** i infotainmentsystemet  > **Førerassistenter > Parkeringsstyreassistent**.
- En hastighed på ca. 7 km/h (4 mph) overskrides flere gange.
- Føreren overtager styringen af rattet.
- Parkeringen er ikke blevet afsluttet inden for ca. 6 min. efter aktivering af det automatiske styreindgreb.
- Der er en systemfejl (systemet er midlertidigt ikke tilgængeligt).
- TCS bliver deaktiveret.
- TCS eller ESC griber regulerende ind.
- Førerdøren bliver åbnet.

For at genoptage forløbet er det nødvendigt, at ingen af de ovenstående situationer opstår, og at der trykkes på knappen **P** i infotainmentsystemet igen.

Særlige forhold

Parkeringsstyreassistenten har nogle systemmæssige grænser. Det er fx ikke muligt at parkere eller køre ud af parkeringsbåse i

skarpe sving ved hjælp af parkeringsstyreassistenten.

Ved parkering eller udkørsel fra en parkeringsbås lyder der et kort signal, som opfordrer føreren til at skifte mellem fremadgående gear og bakgear. Ved fortløbende manøvrer viser assistenten senest gearskiftet for føreren, når den konstante tone (genstand ≤ 30 cm) lyder i Park Pilot.

Hvis parkeringsstyreassistenten drejer rattet, mens bilen holder stille, vises desuden symbolet  på kombiinstrumentets skærm. Hold bremsen nede, så længe symbolet vises i kombiinstrumentet, så hjulene drejer, mens bilen holder stille. Derved kræver systemet færre manøvrer for at parkere fuldstændigt.

Anhængerkørsel

Parkeringsstyreassistenten kan ikke aktiveres, når det fabriksmonterede anhængertræk \ggg Side 272 er forbundet elektrisk med en anhænger.

Efter et hjulskift

Hvis parkeringsresultatet er blevet dårligere efter et hjulskift, skal systemet eventuelt tilpasses til hjulenes nye omkreds. Tilpasningen sker automatisk under kørsel. Hvis du kører langsomt gennem sving i begge retninger og med lav hastighed (under 20 km/h eller 12 mph), kan du understøtte tilpasningen \ggg  i Indledning til emnet på side 257.

Valg af parkeringsfunktion



Fig. 170 På kombiinstrumentets skærm: visning af parkeringsstyreassistenten med begrænset visning.

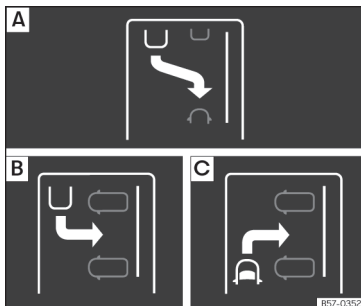





Fig. 171 På kombiinstrumentets skærm: visning af parkeringsindstillinger

Parkeringsstyreassistenten har tre parkeringsindstillinger:

- A**) Baglæns parkering parallelt med kørebanelen
- B**) Baglæns parkering på tværs i forhold til kørebanelen
- C**) Forlæns parkering på tværs i forhold til kørebanelen

Valg af parkeringsindstilling med forudgående forbikørsel af parkeringsbåsen

Når parkeringsstyreassistenten er aktiveret, og der er registreret en parkeringsbås, bliver der foreslået en parkeringsfunktion på kombiinstrumentets skærm. Parkeringsstyreassistenten vælger automatisk parkeringsfunktionen. Den valgte funktion bliver vist på kombiinstrumentets \ggg **Fig. 170** og infotainmentsystemets skærm.

- Forudsætningerne for parkering med parkeringsstyreassistenten skal være opfyldt \ggg Side 258.
- Tryk på knappen  i infotainmentsystemet  **Førerassistenter > Parkeringsstyreassistent**.
- Hvis systemet er forbundet, bliver symbolet  fremhævet på infotainmentsystemets skærm. Desuden vises den aktuelt valgte parkeringsfunktion på kombiinstrumentets skærm. Parkeringsfunktionen kan skiftes på infotainmentsystemets skærm. \gg

- Hvis der er flere tilgængelige parkeringsbåse, kan du vælge en anden bås ved at trykke på den på infotainmentsystemets skærm.
- Under hensyntagen til trafikken skal du følge meddelelserne på kombiinstrumentets skærm og køre forbi parkeringsbåsen med bilen.

Særligt tilfælde: parkering i parkeringsbås på tværs i forhold til kørebanen i fremadgående gear uden tidligere forbikørsel

- Forudsætningerne for parkering med parkeringsstyreassistenten skal være opfyldt >>> Side 258.

- Kørsel frem mod parkeringsbåsen under hensyntagen til trafikken, og stands bilen, når den forreste del er delvis inde i parkeringsbåsen.

- Tryk én gang på knappen **P** i infotainmentsystemet  > **Førerassistenter > Parkeringsstyreassistent.**

- Hvis systemet er forbundet, bliver symbolet **P** fremhævet på infotainmentsystemets skærm. Desuden vises den aktuelt valgte parkeringsfunktion uden den minimerede visning på kombiinstrumentets skærm.

- Slip rattet >>>  i Indledning til emnet på side 257.

Parkering med parkeringsstyreassistenten

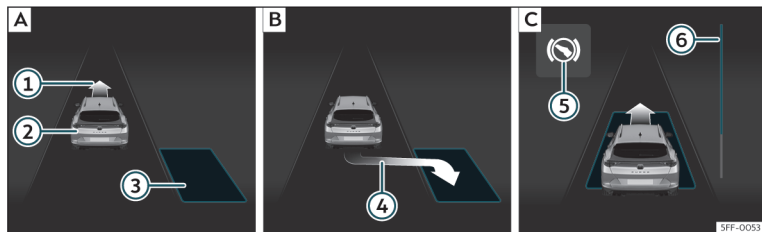

Fig. 172 På kombiinstrumentets skærm: parallelparkering. **[A]** Søgning efter parkeringsbås. **[B]** Position til parkering. **[C]** Manøvrering

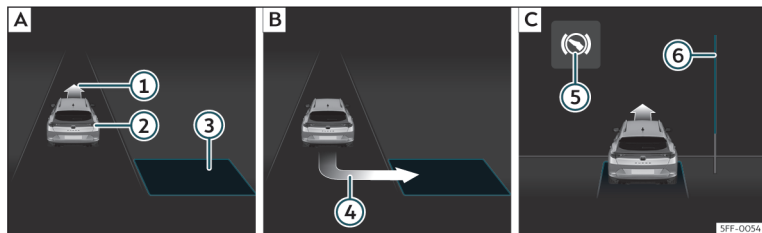

Fig. 173 På kombiinstrumentets skærm: parkering på tværs i forhold til kørebanelen. **[A]** Søgning efter parkeringsbås. **[B]** Position til parkering. **[C]** Manøvrering

- ① Opfordring til kørsel fremad
- ② Egen bil
- ③ Registreret parkeringsbås
- ④ Opfordring til at parkere
- ⑤ Opfordring om at træde på bremsepedalen
- ⑥ Bjælke, der viser forløbet

Forudsætningerne for parkering med parkeringsstyreassistenten skal være opfyldt » Side 258, og parkeringsfunktionen skal være valgt » Side 259.

Parkering

- Se på visningen i kombiinstrumentets display, om parkeringsbåsen er blevet registreret som "egnet", og om bilen har den rigtige position til at parkere » **Fig. 172 [B]** el-

ler » **Fig. 173 [B]**. Parkeringsbåsen betragtes som "egnet", når parkeringsvisningen bliver vist på kombiinstrumentets skærm ④.

- Stands bilen, og sæt bilen i baggear, når den har holdt stille et kort øjeblik, **eller** tryk på knappen **P** i infotainmentsystemet **> Førerassistenter > Parkeringsstyreassistent**.

- Slip rattet » **Δ** i **Indledning til emnet på side 257.**



- Vær opmærksom på følgende meddelelse: **Styreindgreb aktivt. Vær opmærksom på området!**. Giv forsigtigt gas op til maksimalt 7 km/h (4 mph), mens du er opmærksom på området. Systemet overtager kun ratbevægelsen under parkeringen. **Føreren betjener speederen, eventuelt koblingen og gearskiftet samt bremsen.**

- Kør baglæns, indtil du hører det konstante signal fra ParkPilot; **ELLER:** Kør baglæns, indtil visningen af kørsel fremad >>> **Fig. 172 [C]** eller >>> **Fig. 173 [C]** vises på kombiinstrumentets skærm; **ELLER:** Kør baglæns, indtil meddelelsen **Park Assist afsluttet** vises på kombiinstrumentets skærm. Statusvisningen **⑥** viser den afstand, der skal tilbagelægges >>> Side 262.

- Træd på bremsepedalen, indtil parkeringsstyreassistentens ratbevægelser er afsluttet; **ELLER:** indtil symbolet **Ⓢ** på kombiinstrumentets skærm slukker.

- Sæt bilen i 1. gear.

- Kør baglæns, indtil du hører det konstante signal fra ParkPilot; **ELLER:** Kør fremad, indtil visningen om at bakke bliver vist på kombiinstrumentets skærm. Parkeringsstyreassistenten styrer bilen frem og tilbage, indtil bilen holder centreret i parkeringsbåsen >>> **Fig. 172 [C]** eller >>> **Fig. 173 [C]**.

- Vent på, at parkeringsstyreassistenten har afsluttet rattets drejebbevægelser, så bilen bliver parkeret optimalt. Parkeringen er afsluttet, når der kommer en tilsvarende medde-

lelse på kombiinstrumentets skærm, og der eventuelt lyder et akustisk signal.

Bjælke, der viser forløbet

Statusvisningerne >>> **Fig. 172 ⑥** eller >>> **Fig. 173 ⑥** på kombiinstrumentets skærm, viser med et symbol den afstand, der endnu mangler at bliver kørt. Jo større afstanden er, desto mere er bjælken fyldt ud. Når du kører fremad, aftager bjælkens fyldning opad, og når du kører baglæns, aftager bjælkens fyldning nedad.

i Anvisning

Hvis du stopper med at manøvrere før tid, når du parkerer, kan det ske, at bilen ikke bliver parkeret optimalt.

Udkørsel fra parkeringsbås ved hjælp af parkeringsstyreassistenten (kun parkeringsbåse parallelt med kørebanelen)

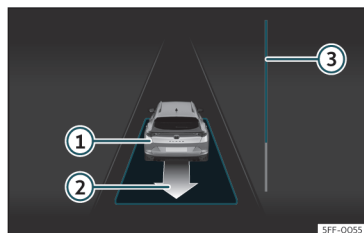

Fig. 174 På kombiinstrumentets skærm: udkørsel parallelt med kørebanelen.

- ① Egen bil i bakgear
- ② Foreslået udkørselshandling
- ③ Bjælke, der viser den afstand, du endnu skal køre

Udkørsel fra parkeringsbås (på tværs i forhold til kørebanelen)

Forudsætningerne for udkørsel fra en parkeringsbås med parkeringsstyreassistenten skal være opfyldt >>> Side 258.

- Tryk på knappen **P@i** i infotainmentsystemet **☰ > Førerassistenter > Parkeringsstyreassistent**. Hvis systemet er forbundet, bliver

symbolet  fremhævet på infotainmentsystemets skærm.

- Tænd blinklyset i den side, du vil køre ud fra parkeringsbåsen.
- Sæt bilen i bakgear, **eller** tryk på knappen  i infotainmentsystemet.
- Slip rattet **>>>**  i **Indledning til emnet på side 257**. Vær opmærksom på følgende meddelelse: **Ratstyring aktiv. Vær opmærksom på området**. Giv forsigtigt gas op til maksimalt 7 km/h (4 mph), mens du er opmærksom på området. Systemet overtager **kun** ratbevægelsen, mens du kører ud fra parkeringsbåsen. **Føreren betjener speederen, eventuelt koblingen og gearskiftet samt bremsen.**
- Kør fremad, indtil du hører det konstante signal fra ParkPilot; **ELLER**: Kør baglæns, indtil visningen om at køre fremad bliver vist på kombiinstrumentets skærm. Statusvisningen **>>> Fig. 174 **  viser den afstand, der skal tilbagelægges **>>>** Side 262.
- Træd på bremsepedalen, indtil parkeringsstyreassistentens ratbevægelser er afsluttet; **ELLER**: Træd på bremsepedalen, indtil symbolet  i kombiinstrumentets display slukker.
- Kør baglæns, indtil du hører det konstante signal fra ParkPilot; **ELLER**: Kør fremad, indtil visningen om at bakke bliver vist på kombiinstrumentets skærm. Parkeringsstyreassistenten styrer bilen, når du kører forlæns eller

baglæns, indtil bilen kan køres ud af parkeringsbåsen.

- Bilen kan køres ud af parkeringsbåsen, når der kommer en tilsvarende meddelelse på kombiinstrumentets skærm, og der eventuelt lyder et akustisk signal. Overtag styringen med den ratvinkel, som parkeringsstyreassistenten har indstillet.
- Kør bilen ud af parkeringsbåsen, mens du holder øje med trafikken.

Automatisk bremseindgreb fra parkeringsstyreassistenten

Parkeringsstyreassistenten hjælper i bestemte tilfælde føreren med et automatisk bremseindgreb.

Ansvaret for, at der bliver bremset rettidigt, ligger altid hos føreren **>>>** .

Automatisk bremseindgreb for at undgå en hastighedsoverskridelse

Der kan forekomme et automatisk bremseindgreb, for at undgå at den tilladte tophastighed på ca. 7 km/h (4 mph) overskrides i forbindelse med parkering eller udkørsel fra en parkeringsbås. Du kan fortsætte parkeringen eller udkørslen fra parkeringsbåsen efter det automatiske bremseindgreb.

Det automatiske bremseindgreb forekommer **højest** en gang, når du parkerer eller kører

ud fra en parkeringsbås. Når hastigheden igen overskrider ca. 7 km/h (4 mph), bliver det pågældende forløb afbrudt.

Automatisk bremseindgreb til undgåelse af beskadigelser

Afhængigt af bestemte betingelser kan parkeringsstyreassistenten automatisk bremse bilen ned før en forhindring ved at betjene og kortvarigt fastholde bremsepedalen **>>>** . Derefter skal føreren træde på bremsepedalen.

Et automatisk bremseindgreb for at mindske skader afbryder parkeringen.

PAS PÅ

Parkeringsstyreassistentens automatiske bremseindgreb må ikke forlede dig til at løbe en sikkerhedsrisiko. Systemet fritager ikke føreren for at skulle være opmærksom.

- Parkeringsstyreassistenten har nogle systemmæssige grænser. Det automatiske bremseindgreb kan i nogle situationer kun fungere begrænset eller slet ikke fungere.
- Du skal altid være klar til selv at bremse bilen.
- Det automatiske bremseindgreb slutter efter ca. 1,5 sek. Derefter skal du selv bremse bilen.

Hjælpesystemer til parkering og manøvrering (Park Pilot)

Indledning til emnet

Disse assistentsystemer understøtter dig i forbindelse med parkering og manøvrering:

- **Parkeringshjælp plus** »» Side 265. Det er en assistent, der advarer dig visuelt og akustisk mod forhindringer, som registreres *foran* og *bag* bilen »» Side 265.
- **Parkeringshjælp bagpå** »» Side 268. Det er en akustisk og optisk parkeringshjælp, der advarer dig mod registrerede forhindringer *bag* bilen »» Side 268.

⚠ PAS PÅ

- Vær altid opmærksom på trafikken og området omkring bilen – også ved at se selv. Assistentsystemerne fritager ikke føreren for at skulle være opmærksom. Ansvar ligger altid hos føreren.
- Sensorerne har blinde vinkler, hvor hverken personer eller objekter kan registreres. Vær særligt opmærksom på børn og dyr.
- Hold til enhver tid øje med området omkring bilen – brug også spejlene.

⚠ FORSIGTIG

Parkeringshjælpens funktioner kan blive påvirket negativt af forskellige faktorer, der kan forårsage skader:

- Under visse omstændigheder bliver visse objekter ikke registreret eller vist af systemet:
 - Afspærringskæder, trækstænger, stænger, stolper eller tynde træer
 - Objekter oven over sensorerne som fx murfremspring
 - Objekter med bestemte overflader eller strukturer som fx trådhegn eller løssne.
- Visse genstandes og beklædningsgenstandes overflader kan ikke reflektere signaler fra ultralydsensorer. Systemet kan slet ikke registrere disse genstande eller personer, der bærer sådanne beklædningsgenstande, eller kan ikke registrere dem korrekt.
- Signalerne fra sensorerne kan blive påvirket af eksterne støjkluder. Dette kan forhindre, at personer eller objekter registreres.
- Når du nærmer dig en lav forhindring, der allerede er blevet advaret om, kan denne forsvinde ud af måleområdet. Der advares i så fald ikke længere om den. Under visse omstændigheder kan bestemte forhindringer som fx høje kantsten, der kan beskadige undervognen, ikke registreres.

- Hvis advarslerne fra parkeringshjælpen ignoreres, kan det forårsage alvorlige skader på bilen.
- Beskadigelser på kølergrillen, stødfangeren, hjulkassen og undervognen kan medføre, at sensorerne får en forkert indstilling. Derved kan parkeringshjælpens funktion blive reduceret. Få funktionen kontrolleret på et værksted.
- Hvis den monterede nummerplade eller nummerpladeholder er større end det dertil beregnede område, eller én af nummerpladerne er bøjet eller deform, kan der forekomme registreringsfejl, eller sensorernes registreringssevne kan blive forringet.

ℹ Anvisning

- Visningen på infotainmentsystemets skærm sker med lidt forsinkelse.
- I visse situationer kan systemet advare, selv om der ikke er nogen forhindring i virkeområdet:
 - Råt underlag, brosten eller et underlag, der er dækket af ukrudt
 - Eksterne ultralydskluder som fx andre køretøjer, der er udstyret med ultralydsapparater
 - Kraftigt regnvejr, hagl, snevejr eller kraftig biludstødning
 - Hvis nummerpladen ikke flugter med stødfangeren
 - På bakker

- For at garantere at systemet kan fungere korrekt, skal sensorerne i stødfangerne holdes rene og fri for sne og is. Sensorerne må heller ikke dækkes til med mærkater eller andre genstande.
- Hvis du rengør sensorerne med højtryksapparater eller damp, må det ikke ske direkte på dem, og du skal altid holde en afstand på mere end 10 cm.
- Nogle tilbehørsdele, der er monteret på bilens forende, fx nummerpladeholder med reklame, kan forringe parkeringshjælpens funktion.
- Vi anbefaler, at du øver dig i at parkere på et sted, hvor der ikke er meget trafik.
- Du kan ændre signalernes lydstyrke og tonehøjde samt visningen »» Side 268.
- Vær opmærksom på anvisningerne vedr. anhængerkørsel »» Side 269.

Parkeringshjælp plus*

Beskrivelse

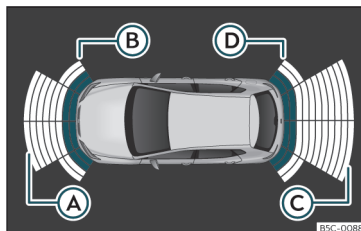

Fig. 175 Visning af parkeringshjælp på infotainmentsystemets skærm

Parkeringshjælp plus hjælper føreren via visuelle og akustiske advarsler om forhindringer foran og bag bilen.

Der sidder sensorer i stødfangeren. Hvis de registrerer en forhindring, bliver du gjort opmærksom på dette i infotainmentsystemet via akustiske og optiske signaler »» **Fig. 175**.

Når du nærmer dig en forhindring, ved du, om forhindringen befinder sig foran eller bag bilen, hvis du vælger forskellige lydfrekvenser.

Visningsområdet begynder ca. ved:

- Ⓐ 1.20 m
- Ⓑ 0.60 m

- Ⓒ 1.60 m
- Ⓓ 0.60 m

Jo tættere du kommer på forhindringen, jo mere tillægger frekvensen for de akustiske signaler. Ved 0,30 m er signalet permanent: Kør ikke videre!

Hvis afstanden overholdes, reduceres lydstyrken for afstandsadvarslen efter ca. 2,5 sek.

Betjening af parkeringshjælp

Manuel aktivering og deaktivering af parkeringshjælp

- Tryk på funktionsfladen > **Førerassistenter > Parkeringshjælp**.

Automatisk aktivering af parkeringshjælp

- Sæt bilen i bakgear.
- **ELLER:** Hvis du kører fremad med en hastighed på under 15 km/h (9 mph) og støder på en forhindring, så bliver den registreret optisk, når den er mindre end ca. 95 cm væk eller også akustisk, når den er mindre end ca. 50 cm væk. Hvis den automatiske aktivering er aktiveret, vises der en reduceret visning.
- **ELLER:** hvis bilen ruller en bestemt strækning tilbage (ca. mellem 10 og 20 cm, alt efter om der registreres en forhindring eller ej) »»

Automatisk deaktivering af parkeringshjælp

- Kør fremad med mere end 15 km/h (9 mph).
- **ELLER:** Placer gearvælgeren i position P.

Midlertidig afbrydelse af parkeringshjælpens lyd

- Tryk på funktionsfladen .
- **ELLER:** Aktiver den elektriske parkeringsbremse.

Ændring i reduceret visning i fuldskræmsvisning

- Sæt bilen i bakkgear, hvis din bil er udstyret med et bakkamera.
- **ELLER:** Tryk på den reducerede visnings autosymbol.
- **ELLER:** hvis bilen ruller en bestemt strækning tilbage (ca. mellem 10 og 20 cm, alt efter om der registreres en forhindring eller ej)

Ændring af bakassistentens billede (Rear View Camera "RVC")

- Sæt bilen i bakkgear.
- **ELLER:** Tryk på knappen **RVC**¹⁾ på infotainmentsystemets skærm.

¹⁾ RVC-knappen vises kun, når bilen er sat i bakkgear.

Når systemet aktiveres, lyder der et bekræftelsessignal, og symbolet i knappen lyser.

Automatisk aktivering

Ved automatisk aktivering af **parkeringshjælp plus** bliver billedet af bilen og segmenterne vist på skærmen. Denne funktion er altid tilgængelig, hvis brugeren ikke har deaktiveret den.

Den fungerer kun, når hastigheden for første gang falder til under 15 km/h (9 mph).

Hvis du deaktiverer den via knappen **P**_{inf} i infotainmentsystemet ( > **Førerassistenter > Parkeringshjælp**), skal du gøre en af følgende ting, for at den automatisk bliver aktiveret igen:

- Afbryd tændingen, og tilslut den igen.
- **ELLER:** Kør hurtigere fremad end ca. 15 km/h (9 mph).
- **ELLER:** Sæt gearvælgeren i position P, og tag den ud igen.
- **ELLER:** Aktiver og deaktiver den automatiske aktivering i infotainmentsystemet.

Den automatiske aktivering af parkeringshjælpen kan aktiveres og deaktiveres i infotainmentsystemet >>> Side 80 >>> Side 84:

- Tilslut tændingen.
- Tryk på funktionsfladen  > **Førerassistenter > Parkeringshjælp**.
- Vælg **Automatisk aktivering**. Når firkanten er markeret, er funktionen aktiveret.

Hvis systemet er blevet aktiveret automatisk, lyder der kun et signal, hvis forhindringerne foran bilen befinder sig i en afstand på mindre end ca. 50 cm.

FORSIGTIG

Den automatiske aktivering af parkeringshjælpen fungerer kun, hvis du kører meget langsomt. Hvis kørestilen ikke tilpasses til omgivelserne, kan der ske ulykker, og det kan medføre alvorlige kvæstelser.

Segmenter i den optiske visning

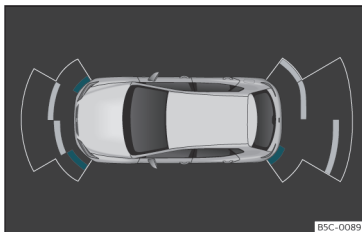

Fig. 176 Visning af parkeringshjælp på infotainmentsystemets skærm

Den optiske visning af segmenterne fungerer på følgende måde:

- **Hvide segmenter:** Forhindringen befinder sig i en afstand på mere end ca. 30 cm, uden for bilens køreområde eller i modsatte kørselsretning. De bliver ligeledes vist, hvis den elektroniske parkeringsbremse er aktiveret.
- **Gule segmenter:** Forhindringen befinder sig i bilens køreområde og i en afstand på over ca. 30 cm.
- **Røde segmenter:** Forhindringen befinder sig i en afstand på mindre end ca. 30 cm.

En stjerne signalerer bilens forventede bane fremad eller tilbage afhængigt af det valgte gear.

Hvis forhindringen befinder sig i kørselsretningen, lyder der et tilsvarende akustisk advarselssignal.

Når det næstsidste segment bliver vist, er du kommet til kollisionsområdet. I kollisionsområdet bliver forhindringer – også uden for køreområdet – vist med rødt. Kør ikke videre!
 >>> i Indledning til emnet på side 264,
 >>> i Indledning til emnet på side 264!

Indstilling af visning og advarselssignaler

Visninger og advarselssignaler indstilles i infotainmentsystemet: funktionsfladen > **Førerassistenter > Parkeringshjælp:**

Indstillinger	
Automatisk aktivering	On/off
Lydstyrke foran*	Lydstyrke foran og i siderne
Lydstyrke bag*	Lydstyrke i den bageste del af bilen
Lavere lydstyrke	Når parkeringshjælpen er aktiveret, reduceres lydstyrken for audiokilden alt efter den valgte option.

Fejlmeldinger

Hvis der vises en meddelelse om en fejl eller skade i kombiinstrumentet til parkeringshjælpen, er der fejl i systemet.

Hvis fejlen stadig er til stede, når tændingen afbrydes, gøres der ved næste aktivering af parkeringshjælpen ikke længere opmærksom på fejlen.

Hvis en sensor bagpå er defekt, bliver der kun vist forhindringer i området og >>> Fig. 175. Hvis en sensor foran er defekt, bliver der kun vist forhindringer i områderne og . Symbolet vises.

Vi anbefaler, at du kontakter et værksted for at få fejlen afhjulpet.

Kørsel med anhænger

I biler, der har fabriksmonteret anhængertræk, og hvor anhængerens er forbundet, aktiveres de bageste sensorer ikke, når du sætter bilen i bakgear eller trykker på knappen i infotainmentsystemet (> **Førerassistenter > Parkeringshjælp**). Derfor bliver de mulige objekter bag eller langs med bilen hverken vist på skærmen eller angivet med akustiske signaler.

På skærmen vises kun objekterne omkring den forreste del, og visningen af køreområdet forsvinder.

Bremsefunktion ved manøvrering*

Nødbremsefunktionen har til formål at reducere skader, der kan blive forårsaget af mulige kollisioner.

Afhængigt af bilens udstyr bliver nødbremsefunktionen aktiveret af bremsefunktionen under en parkering, hvis parkeringshjælpen er aktiveret, og der registreres en forhindring, der er risiko for at kollisionere med på bilens rute, uanset kørselsretning.

Bremsemanøvreren udføres ikke, hvis parkeringshjælpen er blevet aktiveret automatisk. Manøvrebremsefunktionen arbejder ved manøvrehastigheder mellem 2,5-7 km/h (1,5-4 mph) for det forreste område og mellem 1,5-7 km/h (1-4 mph) for det bageste område.

Efter en bremsemanøvre er manøvrebremsefunktionen inaktiv over en strækning på 5 m i samme kørselsretning. Funktionen aktiveres igen efter et gearskift eller efter et skift af gearvælgerens position. Begrænsningerne for parkeringshjælpen er gældende.

Manøvrebremsefunktionen indstilles i infotainmentsystemet: funktionsfladen  > **Førerassistenter** > **Parkeringshjælp**.

Midlertidig deaktivering af nødbremsefunktion

- Hvis funktionen deaktiveres med knappen **Manøvrebremsefunktion på parkeringshjælpens** skærm i infotainmentsystemet

- Hvis en af bilens døre, bagagerummet eller motorhjælmen åbnes

Parkeringshjælp bagpå*

Beskrivelse

Parkeringshjælpen bagpå er en optisk og akustisk parkeringshjælp, der advarer dig mod forhindringer *bag* bilen.

Der sidder sensorer i den bageste stødfanger. Hvis de registrerer en forhindring, bliver du gjort opmærksom på dette i infotainmentsystemet via akustiske og optiske signaler.

Sørg især for, at sensorerne ikke dækkes til med mærkater, aflejringer, snavs eller lignende, da dette kan begrænse systemets funktion. Anvisninger vedr. rengøring >>> Side 313

De bageste sensorers omtrentlige rækkevidde starter ved følgende:

- Område i siden: 0,60 m
- Område i midten: 1,60 m

Jo tættere du kommer på forhindringen, jo mere tiltager frekvensen for de akustiske signaler. Ved ca. 0,30 m er signalet permanent: **Kør ikke videre!** >>>  **Δ** i Indledning til emnet

på side 264, >>>  i Indledning til emnet på side 264!

Hvis afstanden overholdes, reduceres lydstyrken for afstandsadvarslen efter ca. 2,5 sek.

Aktivisering af parkeringshjælp

- Sæt bilen i bakgear.

Deaktivering af parkeringshjælp

- Kør fremad med mere end 15 km/h (9 mph).
- **ELLER:** Placer gearvælgeren i position **P**, **N** eller **D**.

Indstilling af visning og advarselssignaler

Visninger og advarselssignaler indstilles i infotainmentsystemet: funktionsfladen  > **Førerassistenter** > **Parkeringsassistent**.

Indstillinger

Lydstyrke bagi*	Lydstyrke i den bageste del af bilen
Lavere lydstyrke	Når parkeringshjælpen er aktiveret, reduceres lydstyrken for audiokilden alt efter den valgte option.

Fejlmeldinger

Hvis der vises en meddelelse om en fejl eller skade i kombiinstrumentet til parkeringshjælpen, er der fejl i systemet.

Hvis fejlen stadig er til stede, når tændingen afbrydes, gøres der ved næste aktivering af parkeringshjælpen ikke længere opmærksom på fejlen.

Vi anbefaler, at du kontakter et værksted for at få fejlen afhjulpet.

Anhængertræk

I biler, der har fabriksmonteret anhængertræk, og hvor anhængereren er forbundet, aktiveres parkeringshjælpen ikke, når du sætter bilen i bakgear.

Bakassistent (Rear View Camera)*

Betjenings- og sikkerhedsanvisninger

PAS PÅ

- Bakkameraet gør det ikke muligt at foretage en nøjagtig beregning af afstanden til forhindringer, og det kan heller ikke overvinde systemets grænser, hvilket kan medføre ulykker og alvorlige kvæstelser, hvis det anvendes på en utilsigtet eller ukon-

centreret måde. Føreren skal hele tiden holde øje med omgivelserne for at sikre kørselssikkerheden.

- Kameralinsen forstørrer og forvrænger synsfeltet og får objekter til at se unøjagtige eller anderledes ud, end de er. Opfattelsen af afstanden bliver ligeledes forvrænget.
- På grund af skærmopløsningen eller på grund af lysforholdene kan genstande ikke vises, eller de bliver vist uklart. Vær opmærksom på master, hegn, gitre eller træer, der er smalle, idet de vil kunne beskadige bilen, uden at de er blevet vist på skærmen.
- Bakkameraet har blinde vinkler, hvor hverken personer eller genstande kan vises. Hold altid øje med området omkring bilen.
- Systemet fritager ikke føreren for at skulle være opmærksom. Hold hele tiden øje under manøvreringen i forbindelse med parkering og med området omkring bilen.
- Lad ikke din opmærksomhed blive afledt fra trafikken på grund af billeder, der bliver vist på skærmen.
- Billederne er kun todimensionelle. Det kan eksempelvis være svært at se eller slet ikke muligt at se genstande, der rager frem, eller fordybninger i kørebanen.
- Bilens læs ændrer visningen af orienteringslinjerne. Den bredde, som linjerne repræsenterer, reduceres, hvis bilens læs

øges. Vær opmærksom på området omkring bilen, når kabinen eller bagagerummet er læsset.

- I følgende situationer bliver genstande eller andre biler vist tættere på eller længere væk, end det faktisk er tilfældet. Vær særligt opmærksom i følgende situationer:
 - Hvis du fra et vandret sted kører enten op eller ned ad en bakke eller omvendt
 - Hvis bilen er læsset for tungt
 - Hvis bilen nærmer sig genstande, der ikke er på jorden eller rager op af jorden. De kan også forsvinde ud af kameraets synsvinkel, når du bakker.

Anvisning

- Det er meget vigtigt at være særligt forsigtig og opmærksom, hvis du ikke er fortrolig med systemet.
- Ved bakassistenten forsvinder referencelinjerne, når bagklappen er åben.

Indledning til emnet

Et kamera, der er monteret i grebet i bagklappen, hjælper føreren i forbindelse med baglæns parkering eller manøvrering »» Side 220.

Kamerabilledet bliver vist sammen med projicerede orienteringslinjer på infotainmentsystemets skærm. I den nederste del kan man »»

se en del af stødfangeren, som føreren kan bruge som referencepunkt.

Bakassistentens funktioner

Afhængigt af udstyr er der følgende funktioner til rådighed:

- **Parkeringsbås på tværs i forhold til kørebanen:** parkering baglæns på tværs i forhold til kørebanen
- **Assistentfunktion til tilkobling af en anhænger:** understøtter tilkoblingen af en anhænger
- **Tværgående trafik:** Trafikken i tværgående retning overvåges.

Aktivering og deaktivering

Aktivering af bakassistent

- Sæt bilen i bakgear.
- **ELLER:** Vælg  > **Førerassistenter > Parkeringshjælp** i infotainmentsystemet.

Deaktivering af bakassistent

Kør fremad med mindst 15 km/h (9 mph).







Skærbillede

Systemets funktioner og visninger kan afhængigt af udstyr afvige.

Assistentens billedvisning ændrer sig, når det fabriksmonterede anhængertræk er forbundet elektrisk med en anhænger >>> Side 278.

Bakassistentens funktioner og symboler

Når bakassistenten er aktiveret, kan du foretage indstillingerne via funktionsfladerne. Nogle indstillinger er kun mulige afhængigt af udstyr.

-  Den aktuelle visning forlades.
-  Skift til parkeringsbås på tværs i forhold til kørebanen >>> Side 271
-  Skift til assistentfunktion til tilkobling af en anhænger
-  Skift til tværgående trafik
-  Indstilling af visning: lysstyrke, kontrast og farve
-  Skift til parkeringshjælp >>> Side 264
-  Visning af parkeringshjælpen vises/skjules.

Orienteringslinjer

Grønne horisontale linjer: forlængelse af bilen

Gule linjer: bilens bane baseret på rattets vinkel

Assistentfunktion til tilkobling af en anhænger

I biler med fabriksmonteret anhængertræk kan bilen nærme sig trækstangen med denne funktion.

Der bliver vist hjælpelinjer i infotainmentsystemet.

Grønne linjer: afstand til anhængertræk. Afstanden mellem linjerne svarer ca. til 0,30 m.

Orangefarvede linjer: forberegnet retning for anhængertrækket afhængigt af ratdrejning

Tværgående trafik

Denne visning hjælper med at overvåge trafikken bag bilen og kan eksempelvis anvendes, når man skal køre ud fra garager eller smalle udkørsler.

Forudsætninger

For parkering med bakassistenten skal følgende forudsætninger være opfyldt:

- Overskrid ikke hastigheden på ca. **15 km/h (9 mph)**.
- Parkeringsbåsens bredde: **bilens bredde + 0,15 m** (uden spejle)

For at der bliver vist et virkelighedstro billede skal følgende forudsætninger være opfyldt:

- Bagklappen er lukket.
- Området er en jævn overflade.
- Bilen er ikke læsset for meget bagi.

Parkering på tværs i forhold til kørebanelen

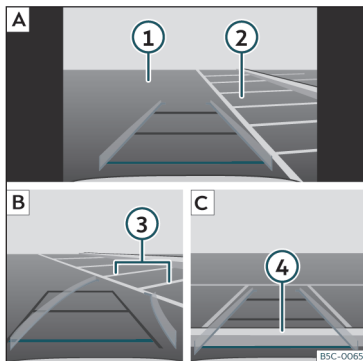

Fig. 177 Visning på infotainmentsystemets skærm: parkering med bakassistenten

Forklaring til Fig. 177:

- A** Søgning efter parkeringsbås
- B** Styring mod valgt parkeringsbås
- C** Centrerung af bilen i parkeringsbåsen
- 1** Kørebane

- 2** Parkeringsbås
- 3** Parkeringsbåsafrænsning i siden
- 4** Bageste parkeringsbåsafrænsning

Parkering

- Vælg > Førerassistenter > Parkeringshjælp i infotainmentsystemet, før du kører forbi den valgte parkeringsbås.
- Tryk på funktionsfladen , når bakassistenten er aktiveret og funktionsdygtig.
- Placer bilen foran parkeringsbåsen >> Fig. 177 **2** **A**.
- Bak, og drej på rattet, så de gule linjer guider dig ind i parkeringsbåsen. De grønne og gule linjer skal stemme overens med sidebegrænsningslinjerne **3** **B**.
- Stop bilen, når den røde linje har nået den bageste begrænsning **4** **C**.

Fejl og løsninger

Systemet reagerer anderledes end forventet

Der kan være forskellige årsager til dette:

- Kameraet er snavsset >> Side 314. Ud over snavs og sne kan kameraets udsyn reduceres på grund af rester fra rengøringsmidler eller en belægning.
- Systemforudsætningerne skal være opfyldt >> Side 270.

- Kameraet er dækket af vand.
- Det fabriksmonterede anhængertræk er forbundet elektrisk med en anhænger >> Side 278.
- Bilen har en eller anden skade i området ved kameraet, fx på grund af stød i forbindelse med parkering.
- Kameraets synsfelt blokeres af en tilbehørsdel, fx et cykelholdersystem.
- Der er foretaget ændringer på lakken i området ved kameraet eller konstruktionsmæssige ændringer, fx på undervognen.

Kamera intet udsyn, melding vedr. skade, system deaktiveres

- Rengør kameraet, eller fjern eventuelle mærkater eller tilbehørsdele >> Side 314.
- Kontroller de synlige skader.

Løsningsforslag

- Deaktiver systemet midlertidigt.
- Kontroller, om en af de ovennævnte årsager foreligger.
- Så snart årsagen til problemet er afhjulpet, kan du aktivere systemet igen.
- Hvis systemet stadig opfører sig uforudsigeligt, skal du få det kontrolleret på et værksted.

Anhængertræk og anhænger*

Anhængerkørsel

Indledning til emnet

Overhold det pågældende lands gældende lov vedr. anhængerkørsel og anvendelse af anhængertræk.

Bilen er først og fremmest udviklet til transport af personer. Den kan dog også anvendes i forbindelse med en anhænger, hvis bilen har anhængertræk. Den ekstra anhængervægt indvirker på bilens holdbarhed, brændstofforbrug og ydeevne og kan i visse tilfælde forkorte serviceintervallerne.

Kørsel med anhænger er ikke kun en større belastning for bilen, men også ensbetydende med at føreren skal koncentrere sig mere.

Om vinteren skal der monteres vinterdæk på bilen og på anhængerens.

Det maksimalt tilladte kuglehovedtryk

Det *maksimalt* tilladte tryk på anhængertrækkets kuglehoved er **80 kg**.

Biler med start-stop-system

Hvis din bil er udstyret med et fabriksmonteret anhængertræk eller et anhængertræk,

der er eftermonteret af CUPRA, fungerer start-stop-systemet som normalt. Der skal ikke tages højde for særlige forhold.

Hvis systemet ikke registrerer anhængerens, eller hvis anhængertrækket ikke er blevet eftermonteret af CUPRA, skal du deaktivere start-stop-systemet ved at trykke på den pågældende knap i det nederste område af midterkonsollen, inden du kører med anhængerens. Det skal forblive deaktiveret under hele turen >>> 

Bil med køreprofilvalg

Hvis du vil køre med anhænger, anbefales det ikke at vælge indstillingen **Eco** for motoren i Drive Profile. Det bliver anbefalet at vælge en af de andre køreprofiler, før kørslen med anhængerens påbegyndes.

Anhængervægt/kuglehovedtryk

Den tilladte anhængervægt må ikke overskrides. Hvis du ikke udnytter den tilladte anhængervægt, kan du køre på tilsvarende større stigninger.

De anførte vægtangivelser for kørsel med anhænger gælder kun i op til 1.000 m højde over havets overflade. Da motorydelens og dermed bilens evne til at køre opad falder, jo højere du kommer op, falder den tilladte anhængervægt også. Pr. påbegyndt 1000 meters stigning skal vogntogets maksimalt tilladte vægt reduceres med 10 %. Det **tilladte**

kuglehovedtryk bør så vidt muligt udnyttes, men det må ikke overskrides.

PAS PÅ

Anvend aldrig anhængerens til transport af personer, da du kan udsætte dem for livsfare. Desuden kan det være forbudt.

PAS PÅ

Hvis anhængertrækket anvendes forkert, kan det medføre kvæstelser og ulykker.

- Anvend kun anhængertrækket, hvis det er i perfekt tilstand og er fastgjort korrekt.
- Foretag ikke ændringer eller reparationer på anhængertrækket.
- For at mindske risikoen for kvæstelser ved påkørsler bagfra og for at undgå at kvæste fodgængere og cyklister ved parkering skal du dreje anhængertrækket ind eller afmontere det, når du ikke bruger anhængerens.
- Monter aldrig et anhængertræk med vægtfordeling eller lastudligning. Bilen er ikke konstrueret til denne type anhængertræk. Anhængertrækket kan svigte, og anhængerens kan løse sig fra bilen.

PAS PÅ

Anhængerkørsel og transport af tunge og store genstande kan ændre køreegenskaberne og medføre ulykker.

- Fastgør altid bagage med egnede fastgørelsesremme eller -seler, der er i en god tilstand.
- Tilpas altid hastigheden og kørestilen til udsynet samt vejr-, vej- og trafikforholdene.
- Anhængere med et højt tyngdepunkt har større tendens til at vælte end dem, der har et lavt tyngdepunkt.
- Undgå pludselige opbremsninger og manøvreringer.
- Vær særligt forsigtig, når du overhaler.
- Reducer straks hastigheden, når du opdager selv den mindste slingren i anhænger.
- Du bør ikke køre hurtigere end ca. 80 km/h eller 50 mph (undtagelsesvis 100 km/h eller 60 mph) med en anhænger. Dette gælder også i lande, hvor en højere hastighed er tilladt. Vær opmærksom på det pågældende lands maksimalt tilladte hastighed for kørsel med anhænger. Den kan være lavere end for biler uden anhænger.
- Forsøg aldrig at stabilisere vogntoget ved at accelerere.

PAS PÅ

Hvis anhængertrækket ikke er blevet eftermonteret af et CUPRA værksted, skal du som udgangspunkt deaktivere start-stop-systemet manuelt, når du kører med an-

hænger. Ellers kan der opstå en defekt i bremsesystemet, hvilket kan medføre en ulykke og alvorlige kvæstelser.

- Deaktiver altid start-stop-systemet manuelt, hvis du har koblet en anhænger til et anhængertræk, der ikke er blevet monteret af CUPRA.

Anvisning

- Før en anhænger til- eller frakobles, skal du deaktivere tyverialarmen »» Side 89. Ellers kan hældningssensoren utilsigtet starte tyverialarmen.
- Kørsel med anhænger de første 1000 km »» Side 213.
- CUPRA anbefaler, at du om muligt sviner anhængertrækket ind eller afmonterer det, når det ikke anvendes. Ved en påkørsel bagfra kan anhængertrækket forårsage større skader.
- Nogle eftermonterede anhængertræk dækker slæbeøjets bagpæ. I sådanne tilfælde kan slæbeøjet ikke anvendes til igangslæbning eller bugsering af andre biler. Af denne grund skal du altid opbevare det afmonterede anhængertræk i bilen, hvis du har fået eftermonteret et anhængertræk på din bil.

Tekniske forudsætninger

Biler, der fra fabrikken er blevet udstyret med et anhængertræk, opfylder alle tekniske og lovmæssige krav vedr. kørsel med en anhænger »» Side 278.

Hvis der eftermonteres et anhængertræk på bilen, må der kun monteres et anhængertræk, der er godkendt til den maksimalt tilladte anhængervægt. Anhængertrækket skal være egnet til bilen og anhængerens og skal være fastgjort korrekt til chassiset. Anvend kun de anhængertræk, der er godkendt til denne bil af CUPRA. Kontroller og overhold altid anvisningerne fra producenten af anhængertrækket.

Anhængertræk monteret på stødfanger

Monter aldrig et anhængertræk på stødfangeren eller på stødfangerfastgørelsen. Anhængertrækket må ikke begrænse stødfangerens funktion. Foretag ikke ændringer eller reparationer på udstødnings- eller bremsesystemet. Kontroller regelmæssigt anhængertrækket for korrekt fastgørelse.

Motorens kølesystem

Anhængertræk er en stor belastning for motoren og køleanlægget. Køleanlægget skal være fyldt tilstrækkeligt med kølevæske og være klar til den ekstra belastning ved anhængertræk. »»

Anhængerbremseser

Vær opmærksom på de gældende bestemmelser, hvis anhængerens har sit eget bremse-system. Tilslut aldrig anhængerens bremse-system til bilens bremse-system.

Slæbetov

Anvend altid en sikkerhedswire mellem bilen og anhængerens »» Side 274.

Anhængerbaglygter

Anhængerens baglygter skal overholde gældende lov på området »» Side 274.

Etabler aldrig direkte forbindelse mellem anhængerens baglygter og bilens elektriske system. Hvis du ikke er sikker på, om anhængerens er tilkoblet korrekt elektrisk, skal du kontakte et værksted. CUPRA anbefaler, at du til det formål op søger en CUPRA partner eller en SEAT forhandler.

Sidespejle

Hvis du ikke kan se området bag bilen med de standardmonterede sidespejle, skal der monteres ekstra sidespejle i henhold til bestemmelserne i det land, hvor du kører. Sidespejlene skal indstilles før kørsel og skal sikre et tilstrækkeligt udsyn.

⚠ PAS PÅ

Hvis et anhængertræk er monteret forkert, eller det er uegnet, kan anhængerens løsne

sig fra bilen og forårsage alvorlige kvæstelser.

ⓘ FORSIGTIG

- Hvis anhængerens baglygter ikke er tilsluttet korrekt, kan bilens elektronik blive beskadiget.
- Hvis anhængerens bruger for meget strøm, kan bilens elektronik blive beskadiget.
- Forbind aldrig anhængerens elektriske system direkte med baglygternes elektriske tilslutninger eller andre strømkilder. Anvend kun egnede tilslutninger til anhængerens strømforsyning.

Tilkobling og tilslutning af anhænger

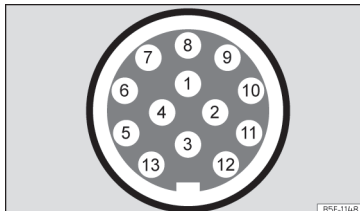

Fig. 178 Skematisk visning: tilhørsforhold for stikben i anhængerstikdåsen

Stikben	Betydning
1	Blinklys i venstre side
2	Tågebaglygte
3	Stel til stikben 1, 2, 4, 5, 6, 7 og 8
4	Blinklys i højre side
5	Baglygte i højre side
6	Stoplyst
7	Baglygte i venstre side
8	Baklygte
9	Permanent positiv
10	Plus, ladekabel
11	Stel til stikben 10
12	Intet tilhørsforhold
13	Stel til stikben 9

Anhængerstik

Bilen er udstyret med en 13-polet stikdåse til forbindelsen mellem bilen og anhængerens. Når motoren kører, bliver de elektriske forbrugere til anhængerens forsynet med strøm via den elektriske tilslutning (stikben 9 og stikben 10 i anhængerstikdåsen).

Når systemet registrerer en forbindelse med en anhænger, bliver anhængerens elektriske forbrugere forsynet med strøm via forbindelsen (stikben 9 og stikben 10). Stikben 9

udgør en permanent pluspol. Denne sørger for at forsyne fx anhængerens indvendige belysning med strøm. Elektriske forbrugere som fx køleskabet i en campingvogn bliver **kun** forsynet med strøm, når motoren kører (via stikben 10).

For ikke at overbelaste det elektriske system må stelkablerne til stikben 3, 11 og 13 ikke kortsluttes.

Hvis anhængerens har et **7-polet stik**, skal du anvende et tilsvarende adapterkabel. I så fald er funktionen af stikben 10 ikke til rådighed.

Slæbetov

Sikkerhedswiren skal altid fastgøres godt på den trækkende bil og skal være lang nok, så der kan køres gennem sving uden problemer. Wiren må dog ikke slæbe hen af jorden under kørsel.

Anhængerbaglygter

Sørg for, at anhængerens baglygter fungerer, og at gældende lov bliver overholdt. Hvis du tilkobler anhængerens til det fabriksmonterede system og tænder tågebaglygten, slukker tågebaglygten på den trækkende bil, og tågebaglygten på anhængerens tænder.

Integrering i tyverialarmen

Anhængerens integreres i tyverialarmen, hvis følgende betingelser opfyldes:

- Bilen er udstyret med tyverialarm og anhængertræk som standard.
- Anhængerens er forbundet elektrisk med den trækkende bil via anhængerstikdåsen.
- Bilens og anhængerens elektriske system er i en perfekt tilstand og har ikke nogen defekter eller beskadigelser.
- Bilen skal være blevet låst med nøglen, og tyverialarmen skal være aktiveret.

Når bilen er låst, starter tyverialarmen, så snart den elektriske forbindelse til anhængerens afbrydes.

Før en anhænger til- eller frakobles, skal du deaktivere tyverialarmen. Ellers kan hældningssensoren utilsigtet starte tyverialarmen.

Anhænger med LED-baglygter

En anhænger med baglygter med lysdioder (LED) kan af tekniske årsager ikke integreres i tyverialarmen.

Når bilen er låst, udløses alarmen ikke, hvis den elektriske forbindelse til anhængerens er afbrudt, og hvis anhængerens har baglygter med lysdioder.

⚠ PAS PÅ

Hvis kablet tilsluttes på en uegnet eller forkert måde, kan det medføre et overdrevet strømforbrug på grund af anhængerens, hvilket igen kan medføre fejl i hele bilens

elektriske system samt medføre ulykker og alvorlige kvæstelser.

- Sørg for, at arbejde på det elektriske system kun udføres på et værksted.
- Forbind aldrig anhængerens elektriske system direkte med baglygternes elektriske tilslutninger eller andre strømkilder.

⚠ PAS PÅ

Kontakt mellem anhængerstikkets stikben kan forårsage kortslutninger, en overbelastning af det elektriske system eller en defekt i lygterne og således medføre ulykker eller alvorlige kvæstelser.

- Kortslut aldrig anhængerstikkets stikben.
- Få et værksted til at foretage reparationer på bøjede stikben.

ⓘ FORSIGTIG

En anhænger, der står på støttehjulet eller støttebenene, må ikke være koblet til bilen. Hvis bilen hæver eller sænker sig, fx på grund af en ændring af lasten eller en punktering, bliver anhængertrækket og anhængerens belastet mere, og bilen og anhængerens kan blive beskadiget.

ⓘ Anvisning

- I tilfælde af funktionsfejl i det elektriske system i bilen eller anhængerens samt i tyverialarmen skal disse kontrolleres på et værksted.

- Hvis anhängertilbehøret tager strøm fra anhængerstikdåsen, mens motoren er standset, aflades batteriet.
- Ved lav batterispænding bliver den elektriske forbindelse til anhængerens automatisk afbrudt.

Læsning af anhænger

Teknisk maksimalt tilladt anhængervægt og kuglehovedtryk

Den teknisk maksimalt tilladte anhængervægt er den vægt, som bilen kan trække >>>  Kuglehovedtrykket er den vægt, som trykker lodret oppefra på anhængertrækket.

Oplysningerne vedr. anhængervægt og kuglehovedtryk på anhængertrækkets typeskilt er kun standardangivelser. De værdier, der gælder for bilen, og som ofte er *lavere* end de ovenfor anførte værdier, står i bilens papirer. Angivelserne i bilens registreringspapirer har altid førstehøjrioritet.

Af sikkerhedsmæssige årsager anbefaler CUPRA, at du altid udnytter det maksimalt tilladte **kuglehovedtryk** så meget som muligt under kørsel >>> Side 272. Et for lavt kuglehovedtryk forringer vogntogets køreegenskaber.

Det lodrette tryk belaster bagakslen mere og forringer bilens nyttelast.

Vogntogets vægt

Vogntogets vægt er summen af bilens faktiske vægt og anhængerens faktiske vægt.

I nogle lande er anhængere opdelt i kategorier. CUPRA anbefaler, at du kontakter et værksted for at få information om, hvilke anhængere der er egnede til bilen.

Læsning af anhænger

Vogntoget skal være afbalanceret. I den forbindelse skal det maksimalt tilladte kuglehovedtryk udnyttes, og bagagen skal fordeles jævnt på anhængerens.

- Lasten skal fordeles på anhængerens, så tunge genstande er så tæt på akslen som muligt eller over akslen.
- Fastgør anhængerens last korrekt.

Dæktryk

Dæktrykket i anhængerens hjul er foreskrevet af producenten af anhængerens.

Fyld luft i dækkene til det maksimalt tilladte dæktryk i forbindelse med kørsel med anhænger >>> Side 302.

PAS PÅ

Overskridelse af det tilladte akseltryk, det tilladte kuglehovedtryk, det tilladte totalvægt for bilen og vogntoget kan medføre ulykker og alvorlige kvæstelser.

- Overskrid aldrig de angivne værdier.
- Den faktiske vægt på for- og bagakslen må ikke overskride det pågældende tilladte akseltryk. Bilens vægt forrest og bagest må aldrig overskride den tilladte totalvægt.

PAS PÅ

En forskydning af vægten kan bringe vogntogets stabilitet og sikkerhed i fare, hvilket kan medføre ulykker og alvorlige kvæstelser.

- Anhængerens skal altid læses korrekt.
- Fastgør altid bagage med egnede fastgørelsesremme eller -seler, der er i en god tilstand.

Kørsel med anhænger

Indstilling af forlygter

Ved anhængerkørsel kan den forreste del af bilen blive løftet og den øvrige trafik blive blændet.

Særlige forhold ved anhængerkørsel



- Hvis du kører med en anhænger med **påløbsbremse**, skal du *først bremse blødt* og derefter kraftigt. På denne måde undgås ryk på grund af blokering af anhængerens hjul.
- På grund af vogntogets vægt bliver bremselængden længere.

- Vælg et lavere gear ved kørsel ned ad bakke (ved anvendelse af tiptronic-funktionen i forbindelse med automatisk gearkasse) for at udnytte motorbremsen. Ellers er der fare for, at bremserne overopheder og svigter.
- Anhængervægten og den højere totalvægt på vogntoget ændrer bilens tyngdepunkt og køreegenskaber.
- Tom bil og læsset anhænger giver en meget uheldig vægtfordeling. Kør under sådanne betingelser yderst forsigtigt, og tilpas hastigheden tilsvarende.

Igangsætning på en stigning med anhænger

Afhængigt af stigningsvinkel og vogntogets totalvægt kan vogntoget rulle lidt tilbage ved igrangsætning.

For at sætte i gang på en stigning med tilkoblet anhænger skal du gøre følgende:

- Træd på bremsepedalen, og hold den nede.
- Tryk på kontakten  én gang for at deaktivere den elektroniske parkeringsbremse >>> Side 249.
- Placer gearvælgeren i position **D/S** >>> Side 203.
- Træk i kontakten , og hold den der for at holde vogntoget med den elektroniske parkeringsbremse.
- Flyt foden fra bremsepedalen.

- Sæt langsomt i gang.
- Slip først kontakten , når motoren har opbygget tilstrækkelig drivkraft, til at bilen kan sætte i gang.

PAS PÅ

Hvis der trækkes forkert i en anhænger, kan det medføre, at du mister kontrollen over bilen.



- Anhængerkørsel og transport af tunge eller store genstande kan ændre køreegenskaberne og forlænge bremselængden.
- Kør altid forudseende og forsigtigt. Brems tidligere end normalt.
- Tilpas altid hastigheden og kørestilen til udsynet samt vej-, vej- og trafikforholdene. Reducer hastigheden især på bakker.
- Giv gas meget forsigtigt. Undgå pludselige opbremsninger og manøvreringer.
- Vær særligt forsigtig, når du overhaler. Reducer straks hastigheden, når du opdager selv den mindste slingren i anhængerne.
- Forsøg aldrig at stabilisere vogntoget ved at accelerere.
- Vær opmærksom på den tilladte hastighed for kørsel med anhænger. Den kan være lavere end for biler uden anhænger.

Vogtogsstabilisering

Vogtogsstabiliseringen er en ekstra funktion i det elektroniske stabilitetsprogram (ESC).

Hvis vogtogsstabiliseringen registrerer, at anhængerens slingrer, griber den ind for at reducere denne slingren.

Forudsætninger for vogtogsstabiliseringen

- Bilen er fra fabrikken udstyret med et anhængertræk, eller der er blevet eftermonteret et kompatibelt anhængertræk.
- ESC og TCS skal være aktive. I kombiinstrumentet lyser hverken kontrollampen  eller .
- Anhængerens er forbundet med den trækende bil via anhængerstikdåsen.
- Hastigheden ligger over ca. 60 km/h (37 mph).
- Det teknisk maksimalt tilladte kuglehovedtryk overskrides ikke.
- Anhængerens har en fast trækstang.
- Hvis anhængerens har en bremse, skal den være udstyret med en påløbsbremse.

PAS PÅ

Den større sikkerhed, som vogtogsstabiliseringen giver, må ikke forlede dig til at løbe sikkerhedsrisici. »

- Tilpas altid hastigheden og kørestilen til udsynet samt vejr-, vej- og trafikforholdene.
- Accelerer med omtanke på glatte veje.
- Accelerer ikke, mens du betjener et system.

⚠ PAS PÅ

Vogtogsstabiliseringen kan muligvis ikke registrere alle kørselssituationer.

- Hvis ESC er deaktiveret, er vogtogsstabiliseringen også deaktiveret.
- Stabiliseringssystemet registrerer ikke altid lette anhængere og kan derfor ikke stabilisere dem.
- Hvis du kører på veje med utilstrækkeligt vejgreb, kan anhængerens *slingre*, selv når stabilitetssystemet er aktiveret.
- Anhængere med højt tyngdepunkt kan vælte uden først at have slingret.
- Hvis der ikke er tilkoblet en anhænger, men der er tilsluttet et stik til stikdåsen (fx fra en bagageholder med lys), kan der i ekstreme situationer automatisk forekomme fulde opbremsninger.

Anhængertræk med elektrisk frigørelse*

Beskrivelse

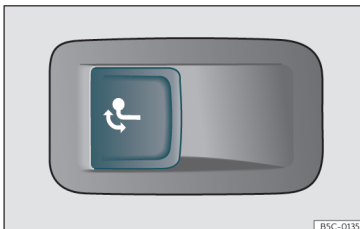

Fig. 179 I venstre side af bagagerummet: kontakt til frigørelse af anhængertræk

Anhængertrækket sidder i stødfangeren. Anhængertrækket med elektrisk frigørelse kan ikke afmonteres.

Der må ikke være personer, dyr eller genstande i anhængertrækkets svingområde >>> ⚠.

Frigørelse og udsvingning af anhængertræk

- Stands bilen, og aktiver den elektroniske parkeringsbremse >>> Side 249.
- Stands motoren!
- Åbn bagklappen.

• Træk et kort øjeblik i kontakten >>> **Fig. 179**. Anhængertrækket frigøres automatisk og drejer automatisk ud. Kontrollampen i kontakten blinker.

• Drej anhængertrækket helt ud med hånden, indtil det kan høres og mærkes, at det går i hak, og kontrollampen i kontakten lyser konstant.

• Luk bagklappen.

• Tilkobl og tilslut anhængerens >>> Side 274

Indsvingning af anhængertræk

• Stands bilen, og aktiver den elektroniske parkeringsbremse.

• Stands motoren!

• Kobl anhængerens fra, og afbryd den elektriske forbindelse mellem bilen og anhængerens. Fjern eventuelle adapterdele fra anhængerstikdåsen.

• Åbn bagklappen.

• Træk et kort øjeblik i kontakten >>> **Fig. 179**. Anhængertrækket frigøres elektrisk.

• Drej anhængertrækket ind under stødfangeren, indtil det kan høres og mærkes, at det går i hak, og kontrollampen i kontakten lyser konstant.

• Luk bagklappen.

Kontrollampens betydning →

- Hvis kontrollampen i kontakten »» Fig. 179 → blinker, er anhængertrækket endnu ikke gået helt i hak, eller det er beskadiget »» ⚠.
- Hvis kontrollampen lyser konstant, når bagklappen er åben »» Fig. 179 →, er anhængertrækket gået helt i hak, både når det er svinget ind og svinget ud.

Kontrollampen i kontakten slukker ca. 1 min. efter, at bagklappen er blevet lukket.

⚠ PAS PÅ

Hvis anhængertrækket anvendes forkert, kan det medføre kvæstelser og ulykker.

- Anvend kun anhængertrækket, når det er gået helt i hak.
- Sørg for, at der ikke er personer, dyr eller genstande i området, hvor anhængertrækket svinges ud og ind.
- Grib aldrig ind med en genstand eller et stykke værktøj, når anhængertrækket bevæger sig.
- Tryk under ingen omstændigheder på kontakten »» Fig. 179, hvis der er koblet en anhænger, bagageholder eller andet tilbehør til anhængertrækket.
- Hvis anhængertrækket ikke går helt i hak, må du ikke anvende det. Kontakt et værksted, og få kontrolleret anhængertrækket.
- Hvis der er en defekt i det elektriske system eller på anhængertrækket, skal du

kontakte et værksted og få foretaget en kontrol.

- Hvis kuglehovedet har en diameter på mindre end 49 mm et eller andet sted, må anhængertrækket under ingen omstændigheder anvendes.

⚠ FORSIGTIG

Hvis du rengør bilen med en højtryksrensler, må du hverken rette strålen direkte på det svingbare anhængertræk eller på anhængerstikdåsen, da det ellers kan beskadige pakningerne eller fjerne det nødvendige smørefedt.

i Anvisning

Ved ekstremt lave udetemperaturer, er der risiko for, at anhængertrækket ikke kan svinges ud eller ind. I en sådan situation er det nok at stille bilen i et varmere rum, fx en garage.

Montering af en cykelholder på det svingbare anhængertræk

Den tilladte totalvægt for transportsystemet inklusive læs er **80 kg**. Cykelholderen må maksimalt rage 700 mm over kuglehovedet. Det er kun tilladt at bruge cykelholdere, som kan have maksimalt tre cykler. De tungeste

cykler skal placeres så tæt på bilen (anhængertrækket) som muligt.

⚠ PAS PÅ

Forkert brug af anhængertrækket med en cykelholder, der er monteret på anhængertrækket, kan medføre kvæstelser og ulykker.

- Overskrid aldrig den ovenfor anførte totalvægt eller det anførte udhængsmål.
- Det er ikke tilladt at fastgøre cykelholderen på anhængertrækkets hals, da den kunne blive placeret forkert på grund af halsformen og afhængigt af cykelholdermodellen.
- Læs og følg monteringsvejledningen til cykelholderen.

⚠ FORSIGTIG

Overskridelsen af den ovenfor anførte tilladte totalvægt og det anførte udhængsmål kan medføre alvorlige skader på bilen.

- Overskrid aldrig de angivne værdier.

i Anvisning

CUPRA anbefaler, at du fjerner alle dele, der kan afmonteres, på cyklen, inden du kører. Her menes der fx kurve, cykeltasker, børnesæder eller batterier. På denne måde bliver aerodynamikken og bagageholderens tyngdepunkt forbedret.

Eftermontering af anhængertræk

Beskrivelse

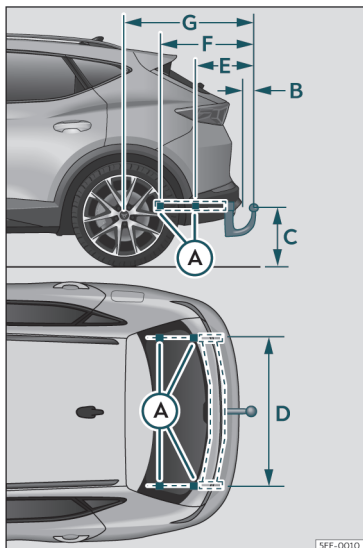

Fig. 180 Mål og fastgørelsespunkter for eftermontering af anhængertræk

CUPRA anbefaler, at eftermontering af anhængertræk udføres på et værksted. Det er muligt, at køleanlægget skal tilpasses, eller der skal monteres varmeskjolde. CUPRA anbefaler, at du til det formål opsøger en CUPRA partner eller en SEAT forhandler.

Når anhængertræk eftermonteres, skal afstandsmålene altid overholdes.

Afstanden fra midten af kuglehovedet ned til kørebanelen >>> **Fig. 180** © må ikke underskride den angivne værdi. Dette gælder også for en fuldt læsset bil inklusive det teknisk maksimalt tilladte kuglehovedtryk.

Afstandsmål »» Fig. 180¹⁾:

- A) Fastgørelsespunkter på bilen
- B) 65 mm (mindst)
- C) 350 mm til 420 mm (bil med maksimalt læs)
- D) 1.043 mm
- E) 414 mm
- F) 634 mm
- G) 959 mm

PAS PÅ

Hvis kablerne tilsluttes på en uegnet eller forkert måde, kan det medføre fejl i hele bilens elektriske system samt medføre ulykker og alvorlige kvæstelser.

- Forbind aldrig anhængerens elektriske system med baglygternes elektriske tilslutninger eller andre strømkilder. Anvend kun egnede stik til tilslutning af anhænger.
- Eftermontering af et anhængertræk bør kun udføres på et værksted.

PAS PÅ

Hvis anhængertrækket ikke er blevet monteret korrekt eller på en egnet måde, kan anhængerens løsne sig fra den trækkende

bil. Det kan forårsage alvorlige ulykker og dødelige kvæstelser.

Anvisning

- Anvend kun anhængere, der er godkendt af CUPRA til den pågældende model.
- På bestemte versioner anbefales det ikke at montere et konventionelt anhængertræk. Du kan få mere information hos dit autoriserede værksted.

¹⁾ Målene kan variere afhængigt af de forskellige karrosserikombinationer.

Råd og dåd

Kontrol og påfyldning

Tankning

Tankning af brændstof

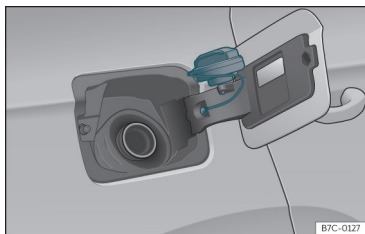

Fig. 181 Tankklap med tankdæksel

Tankklappen er placeret bagest på bilens højre side.

Når du anvender centrallåsen, bliver tankklappen automatisk låst op og låst.

- Tryk i venstre side af tankklappen for at åbne den.
- Skru tankdækslet mod venstre og ud.
- Placer dækslet i udkæringen, der befinder sig i hængslet på den åbne tankklap >>> Fig. 181.

- Påbegynd optankningen. Tanken er fuld, så snart den automatiske tankpistol afbryder brændstofflørslen. Derefter bør du ikke tanke mere, da tankens udvidelsesrum så vil blive fyldt op.
- Drej tankdækslet helt mod højre.
- Luk afdækningen.

Information om, hvilken brændstoftype der passer til din bil, står på en mærkat på indersiden af tankklappen. Yderligere anvisninger vedr. brændstof >>> Side 283

Din bils tankkapacitet er angivet på >>> Side 325.

⚠ PAS PÅ

Brændstof er letantændeligt og kan forårsage alvorlige forbrændinger og andre kvæstelser.

- Af hensyn til sikkerheden skal motoren være standset, og tændingen skal være afbrudt, når du tanker.
- Når du tanker eller fylder en reservedunk må du ikke ryge. Du må aldrig tanke i nærheden af åben ild på grund af eksplosionsfare.
- Overhold gældende lov, hvis du benytter, opbevarer og medbringer en reservedunk.
- Af hensyn til sikkerheden anbefaler vi, at du ikke medbringer en reservedunk i bilen. I tilfælde af en ulykke kan reservedunken

blive beskadiget, så brændstoffet løber ud af dunken.

- Hvis du undtagelsesvis er nødt til at transportere brændstof i en reservedunk, skal du overholde følgende:
 - Fyld aldrig reservedunken med brændstof, mens den står i eller oven på bilen. Eksplosionsfare! Sæt altid dunken på jorden, når den fyldes.
 - Tankpistolen skal stikkes så langt ned i reservedunkens påfyldningsåbning som muligt.
 - Hvis reservedunken er af metal, skal tankpistolen røre dunken, mens brændstoffet påfyldes. På den måde undgås statisk opladning.
 - Spild aldrig brændstof i bilen eller i bagagerummet. Brændstof, der fordampes, er eksplosivt – livsfare!

ⓘ FORSIGTIG

- Brændstof, der løber ud på bilens lak, bør fjernes omgående. Ellers kan lakken blive beskadiget.
- Køb aldrig tanken helt tom. Katalysatoren kan blive beskadiget!
- Hvis brændstofftanken er kørt helt tom i biler med dieselmotor, skal tændingen være tilsluttet i mindst 30 sek., efter du har tanket, uden at motoren startes. Det kan efterfølgende tage længere tid end normalt at starte motoren – op til 1 min.

Miljøanvisning

Fyld aldrig for meget brændstof i tanken – ved opvarmning kan brændstoffet løbe over.

Anvisning

Det er ikke muligt at foretage nødoplåsning af tankklappen. Søg om nødvendigt hjælp hos en fagmand.

Anvisning

Biler med dieselmotor er udstyret med en beskyttelse mod forkert tankning¹⁾. Derved kan tanken kun tankes med en dieseltankpistol.

- En slidt, beskadiget eller for lille tankpistol kan muligvis ikke åbne beskyttelsen mod forkert tankning. Prøv at dreje tankpistolen, inden den føres ind i tankpåfyldningstudsden, anvend en anden tankstan-der, eller søg hjælp hos en fagmand.
- Hvis du tanker bilen med en reservedunk, åbner beskyttelsen mod forkert tankning ikke. Du kan omgå den, ved at fylde dieselolien langsomt i.

Brændstoftyper

Brændstofmærkning¹⁾

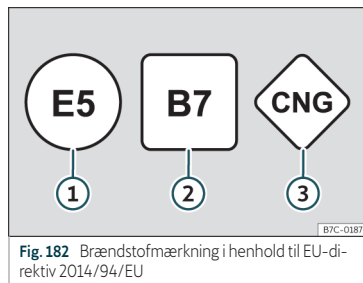

Fig. 182 Brændstofmærkning i henhold til EU-direktiv 2014/94/EU

Brændstoftyperne mærkes med forskellige symboler, som sidder på tankpistolen og på tankdækslet på din bil. Denne mærkning har til formål at forhindre forvekslinger ved valg af brændstof.

- 1) **Benzin** med ætanol ("E" står for ethanol (ætanol)). Tallet angiver mængden af ætanol i benzinen. "E5" betyder fx en andel på maks. 5 % ætanol.
- 2) **Diesel** med biodiesel ("B" står for biodiesel). Tallet angiver mængden af biodiesel

i dieselolien. "B7" betyder fx en andel på maks. 7% biodiesel

- 3) **Naturgas**: "CNG" står for Compressed Natural Gas (komprimeret naturgas).

Benzintyper

På indersiden af tankklappen kan du læse, hvilken type benzin bilen kører på.

Bilen er udstyret med en katalysator og må derfor kun køre på **blyfri benzin**. Benzinen skal opfylde normen EN 228 og være **uden svovl**. Du må tanke brændstof med en andel af ætanol på 10 % (E10)²⁾. De forskellige benzintyper adskiller fra hinanden ved **oktantal** eller et **Anti-Knock Index (AKI)**.

Blyfri benzin oktan 95 og mindst blyfri benzin oktan 91

Det anbefales at tanke blyfri benzin oktan 95 (91 AKI). Hvis den ikke er tilgængelig, kan du tanke blyfri benzin oktan 91 (87 AKI) (med mindre ydelsestabilitet).

Blyfri benzin oktan 95

Der skal mindst anvendes blyfri benzin oktan 95 (91 AKI). »

¹⁾ Afhængigt af land

²⁾ Overhold reglerne i det land, du kører i.

Hvis du ikke kan få blyfri benzin med 98 eller 95 oktan (93 eller 91 AKI), kan du *i nødstilfælde* også tanke blyfri benzin med 91 oktan (87 AKI). I så fald må du kun køre med moderate omdrejningstal og lav motorbelastning. Tank hurtigst muligt blyfri benzin med 98 eller 95 oktan.

Blyfri benzin oktan 98 og mindst blyfri benzin oktan 95

Det anbefales at tanke blyfri benzin oktan 98 (93 AKI). Hvis ikke det er muligt, kan der tankes blyfri benzin oktan 95 (91 AKI) (med et mindre ydelsestab).

Hvis du ikke kan få blyfri benzin med 98 eller 95 oktan (93 eller 91 AKI), kan du *i nødstilfælde* også tanke blyfri benzin med 91 oktan (87 AKI). I så fald må du kun køre med moderate omdrejningstal og lav motorbelastning. Tank hurtigst muligt blyfri benzin med 98 eller 95 oktan.

FORSIGTIG

- Du må ikke tanke brændstof med en høj andel af ætanol, fx E30 - E100. Brændstofsyste­met bliver beskadiget.
- Bare én tankpåfyldning med blyholdigt brændstof eller andre metalliske additiver kan føre til, at katalysatoren fungerer permanent dårligere.
- Der må kun anvendes benzintilsætningsmidler (additiver), som er godkendt af SEAT. Tilsætningsmidler, som øger okta-

ntallet og bankefastheden, kan indeholde metalliske additiver, som forårsager alvorlige skader på motoren og katalysatoren. Sådanne tilsætningsmidler må ikke anvendes.

- Brændstof, der indeholder metal i henhold til angivelsen på tankstanderen, må ikke anvendes. LRP-brændstof (*lead replacement petrol*) indeholder metalliske additiver i store koncentrationer. Risiko for motorskade!
- Hvis du anvender benzin med for lavt oktantal, kan høje omdrejningstal eller kraftig motorbelastning medføre motorskader.

Anvisning

- Bilen kan tankes med benzin, der har et højere oktantal, end motoren har brug for.
- I lande, hvor der ikke fås blyfri benzin, må du også gerne tanke brændstof med meget lidt svovl.

Motorstyring og udstødningsrensningssystem

Indledning til emnet

PAS PÅ

- Da udstødningsrensningssystemet kan blive meget varmt, bør du ikke parkere bi-

len over letantændelige materialer. Brandfare!

- I området ved udstødnings­systemet må der ikke anvendes konserveringsmidler på undervognen – brandfare!

Kontrollamper

lyser

Fejl i udstødningskontrollsystem. Kørs langsomt og forsigtigt videre til nærmeste værksted, og få motoren kontrolleret.

blinker

Forbrændingsudsættelse, der beskadiger katalysatoren. Kørs langsomt og forsigtigt videre til nærmeste værksted, og få motoren kontrolleret.

lyser

Partikelfilter tilstoppet med sod »» Side 285

EPC lyser

Fejl i benzinmotorstyringen. Kørs snarest muligt til et værksted, og få motoren kontrolleret.

Kontrollampen **EPC** (Electronic Power Control) lyser, når tændingen tilsluttes, og skal slukke, når motoren er startet.

Anvisning

Så længe kontrollamperne  eller EPC lyser, kan der være fejl på motoren, brændstofforbruget kan stige, og motorydelsen bliver muligvis forringet.

Katalysator

Sådan beskytter du katalysatoren

- Anvend kun blyfri benzin til benzinmotorer.
- Køør ikke tanken helt tom.
- Fyld ikke for meget motorolie på ved olie-skift eller genopfyldning »» Side 290, Påfyldning af motorolie.
- Slæb ikke bilen i gang, men benyt startkabler »» Side 50.

Hvis du registrerer fejltændinger, manglende ydelse eller ujævn motorgang, skal du få bilen kontrolleret på et værksted. Udstødningsadvarselampen  lyser generelt i tilfælde af disse symptomer. Der kan komme uforbrændt brændstof ind i udstødnings-systemet og dermed ud i atmosfæren. Desuden kan katalysatoren blive beskadiget på grund af overophedning.

FORSIGTIG

Tanken må ikke køeres helt tom, da uregelmæssig brændstofforsyning kan medføre fejltændinger. Ved fejltændinger kommer

der uforbrændt benzin ind i udstødnings-systemet, hvilket kan medføre, at katalysatoren bliver overophedet og beskadiget.

Miljøanvisning

Selv om udstødningsrensningssystemet fungerer korrekt, kan der opstå en svovlagtig udstødningslugt ved bestemte tilstande i motoren. Dette afhænger af svovindholdet i brændstoffet. Det hjælper ofte at skifte til et andet brændstofmærke.

Partikelfilter

Partikelfiltret bortfiltrerer næsten alle sodpartikler fra udstødningsystemet. Ved almindelig kørsel regenereres filtret automatisk. Hvis filtret ikke regenereres automatisk (fx fordi bilen kun bruges til korte ture), opbygges der sod i filtret, og informationen til føreren:  **Partikelfilter: renses under kørslen**, kommer frem. **Se instruktionsbogen**. Det er nødvendigt at rense partikelfiltret (regenerering).

Regenerering af partikelfilter

Betingelse for regenereringskørslen: Motoren er driftsvarm.

- Køør med en hastighed på mindst 80 km/h. »» 

- Fjern så foden fra speederen i nogle sekunder for at lade bilen rulle, mens den er i gear.
- Vær opmærksom på de lovmæssige hastighedsgrænser og gearskifteanbefalingerne.
- Gentag denne fremgangsmåde (accelerere og rulle), indtil kontrollampen slukker.

Denne fremgangsmåde kræver en selvstændig rensningsproces for partikelfiltret og kan tage nogen tid.

Hvis kontrollampen **ikke slukker**, skal du kontakte et værksted for at få afhjulpet fejlen.

PAS PÅ

Tilpas altid hastigheden til vejr-, vej-, terræn- og trafikforholdene, når partikelfiltret er i regenereringsfasen. Ruteanbefalingerne bør aldrig medføre, at du ikke overholder de specifikke bestemmelser i det pågældende land, når det gælder trafikken.

FORSIGTIG

- Hvis udstødningsystemet registrerer, at partikelfiltret er lige før mætningspunktet, anbefaler dets selvrensningssystemet det optimale gear til denne funktion.
- I kraft af de høje temperaturer, der opstår i forbindelse med regenereringen af partikelfiltret, er det muligt, at køleventilatoren »»

går i gang efter standsning af motoren, og så selv om motoren endnu ikke har nået sin driftstemperatur.

- Under regenereringen kan der forekomme støj, lugte og høje omdrejningstal i tomgang.
- Anvend altid den rette motorolie og det rette brændstof for ikke at nedsætte partikelfiltrets levetid. Undgå også at køre permanent korte ture.

Motorrum

Arbejde i motorrummet

Når du arbejder i motorrummet, fx kontrollerer og påfylder diverse væsker, er der fare for kvæstelser, skoldning, ulykker og brand.

Derfor skal du altid følge nedenstående advarsler og de almindelige sikkerhedsregler.

Bilens motorrum er et farligt område >>> .

PAS PÅ

Ved arbejde i motorrummet er der fare for kvæstelser, forbrændinger, ulykker og brand.

- Stands motoren, afbryd tændingen, og aktiver den elektroniske parkeringsbremse. Tryk på knappen P til den automatiske gearkasse. Lad motoren køle af.

- Åbn aldrig motorhjelm, hvis du kan se, at der trænger damp eller kølevæske ud. Vent, indtil der ikke længere trænger damp eller kølevæske ud.

- Hold børn væk fra motorrummet.

- Du må aldrig hælde væsker fra bilen ud over den varme motor, da disse (fx frostbeskyttelsen i kølevæsken) kan antændes!

- Undgå kortslutninger i det elektriske system, især på starthjælpspunkterne >>> Side 50. Fare for, at batteriet eksploderer!

- Hvis du arbejder i motorrummet, skal du regne med, at køleventilatoren går i gang af sig selv, også når tændingen er afbrudt – fare for kvæstelser!

- Dæk aldrig motoren til med yderligere isolerende materialer, fx et tæppe. Brandfare!

- Åbn aldrig dækslet til kølevæskebeholderen, når motoren er varm. Der er overtryk i kølesystemet!

- Du bør lægge en stor klud over dækslet, inden du åbner det, for at beskytte ansigt, hænder og arme mod varm damp og varm kølevæske.

- Efterlad aldrig genstande, som fx klude eller værktøj, i motorrummet.

- Hvis du skal arbejde under bilen, skal den desuden være sikkert understøttet med eg-nede bukke. Donkraften er ikke tilstrækkelig til at bilen står sikkert – fare for kvæstelser!

- Hvis der skal udføres arbejde i motorrummet, mens motoren starter, eller mens den kører, er de roterende dele (fx profilkilerem, generator og køleventilator) og højspændingstændingssystemet livsfarlige. Vær desuden opmærksom på følgende:

- Rør aldrig ved tændingssystemets elektriske ledninger.

- Pas altid på, at du ikke får fx smykker, løse beklædningsgenstande eller langt hår ind i motorens roterende dele. Det kan være livsfarligt. Tag derfor først dine smykker af, bind håret op, og sørg for at have noget tøj på, der sidder tæt ind til kroppen.

- Pas altid på, at du ikke kommer til at give gas, hvis bilen er i gear. Bilen kan begynde at køre, også selv om parkeringsbremsen er aktiveret. Det kan være livsfarligt.

- Vær desuden opmærksom på nedenstående advarsler, hvis det er nødvendigt at arbejde på brændstofsyste-met eller det elektriske system:

- Afbryd altid batteriet fra bilens ledningsnet.

- Ryg ikke.

- Arbejd aldrig i nærheden af åben ild.

- Sørg altid for at have en funktionsdygtig ildslukker klar.

Miljøanvisning

- Kontroller jævnligt jorden under bilen. På den måde opdager du utætheder i tide. Hvis du ser pletter fra olie eller andre væsker, skal du få bilen kontrolleret på et værksted.
- Hvis bilens forskellige væsker løber ud, skader det miljøet. Kontroller derfor jorden under bilen med jævne mellemrum. Hvis du ser pletter fra olie eller andre væsker, skal du få bilen kontrolleret på et værksted.

Anvisning

På biler med højrestyring* sidder nogle beholdere i den anden side af motorrummet >>> Fig. 185.

Åbning og lukning af motorhjelme

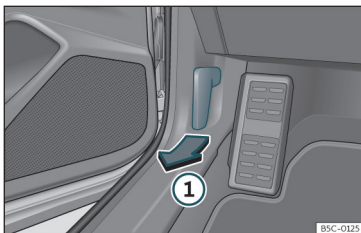

Fig. 183 Udløserarm i fodrummet i førersiden

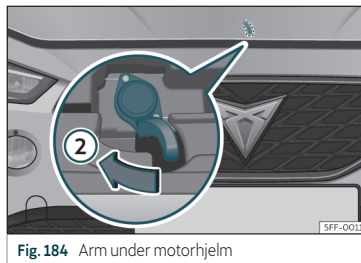

Fig. 184 Arm under motorhjelme

Åbning af motorhjelme

Motorhjelmens udløses indefra.

Inden du åbner motorhjelmens, skal du sikre dig, at viskerarmene ligger ind mod forruden.

- Åbn døren, og træk i grebet under instrumentpanelet >>> Fig. 183 ①.
- Tryk armen i midten under motorhjelmens mod venstre >>> Fig. 184 ② med hånden for at åbne motorhjelmens. Sikkerhedskrogene frigøres.
- Åbn motorhjelmens. Tag stangen, der skal holde motorhjelmens oppe, ud, og sæt den i holderen i motorhjelmens.

Lukning af motorhjelme

- Løft motorhjelmens lidt.

- Tag stangen, der holder motorhjelmens oppe, ud, og sæt den tilbage i holderen.
- Lad motorhjelmens falde ned i låsen fra en højde på ca. 30 cm, så den går i hak.

Hvis motorhjelmens ikke er låst korrekt, må du ikke trykke på motorhjelmens. Åbn den igen, og lad den falde ned i låsen igen som beskrevet.

⚠ PAS PÅ

Kontroller, at motorhjelmens er fuldstændigt lukket. Hvis den åbner under kørsel, kan det medføre en ulykke.

ⓘ FORSIGTIG

For at undgå at beskadige motorhjelmens og viskerarmene må du kun åbne motorhjelmens, når viskerarmene er klappet ind.

Kontrol af væskestande

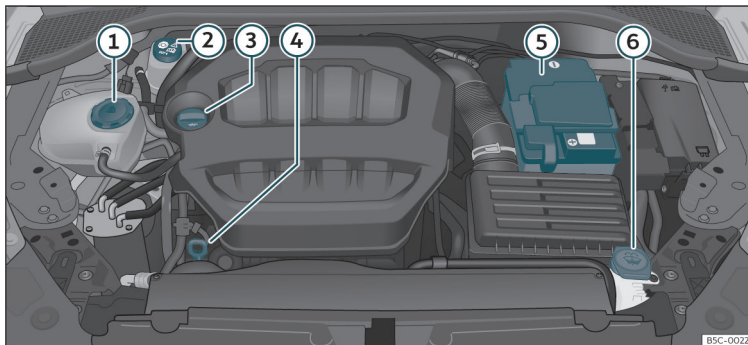

Fig. 185 Elementernes placering

De forskellige væskers væskestand i bilen skal kontrolleres regelmæssigt. Du må aldrig forveksle væskerne, da det kan medføre alvorlige motorskader.

- ① Kølevæskeekspansionsbeholder »» Side 291
- ② Bremsvæskebeholder »» Side 293
- ③ Påfyldningsåbning til motorolie »» Side 290
- ④ Oliepind »» Side 290
- ⑤ Batteri »» Side 295
- ⑥ Sprinklervæskebeholder »» Side 294

Anvisning

Komponenternes placering kan variere afhængigt af motoren.

Motorolie

Generelle anvisninger

Fra fabrikken er der påfyldt en speciel multigradeolie af høj kvalitet, som kan anvendes hele året.

Da en motorolie af god kvalitet er forudsætningen for, at din bil kan køre uden proble-

mer, og at motoren kan have en lang levetid, må du kun påfylde olie, der opfylder VW normernes krav.

Vi anbefaler, at du får foretaget olieskift hos en SEAT partner eller på et andet værksted.

Hvis motoroliestanden er for lav

På dit værksted kan du få at vide, hvilken olie der er den rigtige til din bil.

Hvis den anbefalede motorolie ikke er tilgængelig, må du **i nødstilfælde** indtil næste olieskift **én gang** fylde maks. 0,5 l af den følgende olie på:

- *Benzinmotorer:* Norm VW 504 00, VW 502 00, VW 508 00, ACEA C3 eller API SN.

Få olien udskiftet på et værksted.

CUPRA anbefaler brug af den originale SEAT olie for at sikre CUPRA motorenes højeydelse.

Hvis du anvender motorolie i henhold til specifikationen VW 504 00 i stedet for VW 508 00, kan forbruget og CO₂-emissionerne blive øget.

Tilsætningsmidler til motorolie

Bland ikke motorolien med andre smøremidler. Skader, der skyldes sådanne tilsætningsmidler, er ikke omfattet af garantien.

ⓘ FORSIGTIG

Hvis der er blevet påfyldt en anden motorolie end den, der er angivet i normerne ovenfor eller af dit værksted, skal du være opmærksom på følgende:

- Risiko for skader på motoren og partikelfiltret* kan ikke udelukkes helt.
- Hvis der ikke er blevet påfyldt mere end 0,5 l motorolie, kan du køre videre. Kør snarest muligt til et værksted, og få foretaget et olieskift. Eller er der risiko for motorskader.
- Hvis der er blevet påfyldt mere end 0,5 l motorolie, skal du køre med lav motorbe-

lastning og maksimalt i det midterste omdrejningsområde. Kør ikke hurtigere end 80 km/h, og kør ikke længere end 300 km (omtrentligt). Kør snarest muligt til et værksted, og få foretaget et olieskift. Eller er der risiko for motorskader.

- Som fører har du det fulde ansvar for mulige skader på bilen (motor, udstødningssystem). Undgå at starte motoren, hvis du er i tvivl, og søg hjælp hos en fagmand.
- Hvis du har påfyldt en anden væske i stedet for motorolie, må du ikke starte motoren. Søg hjælp hos en fagmand. Risiko for motorskade!

ⓘ Anvisning

Vi anbefaler, at du før en længere rejse køber motorolie med de rigtige VW specifikationer og medbringer den i bilen. På den måde er du sikker på altid at kunne påfylde den rigtige motorolie.

Advarselslampe





Den lyser rødt



Kør ikke videre!

Motorolietryk for lavt
Standse motoren! Kontroller motoroliestanden.

Hvis advarselslampen  blinker, og der lyder tre akustiske advarselssignaler, skal du standse motoren og kontrollere oliestanden. Fyld om nødvendigt olie på >>> Side 290.

Hvis kontrollampen  blinker, selv om oliestanden er i orden, må du *ikke* køre videre. Motoren må heller ikke køre i tomgang. Søg hjælp hos en fagmand.



Den lyser gult

Kontroller hurtigst muligt motoroliestanden.
Påfyld olie ved førstkomne lejlighed >>> Side 290.



blinker gult

Fejl i oliestandsføler.
Kør til et værksted, og få den kontrolleret. Indtil da bør du for en sikkerheds skyld kontrollere oliestanden, hver gang du tanker bilen.



PAS PÅ

Følg sikkerhedsanvisningerne >>>  i Advarsels- og kontrollamper på side 79.

Kontrol af motoroliestand

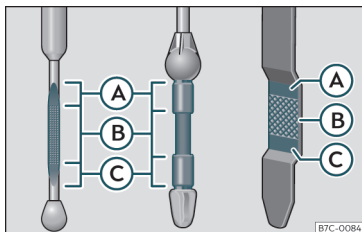

Fig. 186 Oliepind

Motoroliestanden kan aflæses på oliepinden.

Kontrol af oliestand

- Parker bilen på et vandret sted.
- Lad motoren køre i tomgang i et kort øjeblik, og stands den igen, så snart den har nået sin driftstemperatur.
- Vent 2 min.
- Træk oliepinden op. Tør oliepinden af med en ren klud, og skub den helt ned igen.
- Træk derefter oliepinden op igen, og aflæs oliestanden >>> Fig. 186. Fyld om nødvendigt mere motorolie på.

Motoroliestanden må være i området (A) og (C), men ikke over (A).

- Område (A): Du må ikke påfylde mere olie.

- Område (B): Du kan påfylde olie, oliestanden skal dog forblive inden for dette område.
- Område (C): Påfyld olie op til området (B).

Afhængigt af kørestilen og driftsbetingelserne kan olieforbruget være op til 0,5 l/1.000 km. De første 5.000 km kan forbruget være større. Derfor skal oliestanden kontrolleres med jævne mellemrum (helst hver gang du tanker og før længere køreture).

⚠ PAS PÅ

Arbejde på motoren eller i motorrummet skal udføres meget forsigtigt.

- Læs og følg altid advarselserne >>> Side 286 før arbejde i motorrummet.

⚠ FORSIGTIG

Hvis oliestanden er over måleområde (A), må du ikke starte motoren. Det kan medføre beskadigelse af motoren og katalysatoren. Du kan få hjælp på et værksted.

Påfyldning af motorolie

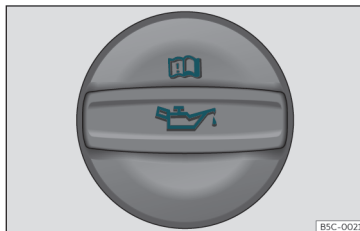

Fig. 187 Dæksel på påfyldningsåbningen til motorolie i motorrummet

Før du åbner motorhjelmen, skal du læse og følge advarselserne >>> ⚠ i Arbejde i motorrummet på side 286.

Påfyldning af olie

- Skru dækslet af påfyldningsåbningen til motorolie >>> Fig. 187.
- Påfyld forsigtigt olie i små mængder (ikke mere end 0,5 l).
- For at undgå overfyldning skal du vente 2 min. efter hver påfyldning og kontrollere oliestanden igen >>> Side 290.
- Hvis det er nødvendigt, skal du påfylde noget olie.
- Når oliestanden mindst er i område >>> Fig. 186 (B), skal du forsigtigt skrue dækslet på påfyldningsåbningen >>> ⚠.

På det pågældende oversigtsbillede af motorrummet på » Side 288 kan du se, hvor påfyldningsåbningen til motorolie sidder.

Motoroliespecifikation » Side 288.

⚠ PAS PÅ

Olie kan let brænde! Sørg for, at du ikke spilder olie på varme motord dele, når du påfylder olie.

ⓘ FORSIGTIG

Hvis oliestanden er over måleområde » Fig. 186 (A), må du ikke starte motoren. Det kan medføre beskadigelse af motoren og katalysatoren. Du kan få hjælp på et værksted.

🌿 Miljøanvisning

Oliestanden må aldrig være over område » Fig. 186 (A). Ellers kan der suges olie ind via bundkarrets udluftning, som derefter kommer ud i atmosfæren via udstødningssystemet.

ℹ Anvisning

Vi anbefaler, at du før en længere rejse køber motorolie med de rigtige VW specifikationer og medbringer den i bilen. På den måde er du sikker på altid at kunne påfylde den rigtige motorolie.

Motorolieskift

Vi anbefaler, at du får et værksted til at skifte motorolie.

⚠ PAS PÅ

Du må kun selv foretage et motorolieskift, hvis du har det nødvendige fagkendskab.

- Før du åbner motorhjelmen, skal du læse og følge advarslerne » Side 286.
- Lad først motoren køle af. Den varme olie kan medføre forbrændinger!
- Brug beskyttelsesbriller – fare for ætsning på grund af oliestænk.
- Hold armene vandret, når du skruer olie-aftapningsskruen ud med fingrene. Så undgår du, at olien løber ned ad dine arme.
- Huden skal vaskes grundigt, hvis den har været i kontakt med motorolie.
- Olie er giftig! Opbevar den gamle olie utilgængeligt for børn, indtil den kan bortskaffes.

ⓘ FORSIGTIG

Bland ikke motorolien med andre smøremidler. Risiko for motorskade! Skader, der skyldes iblanding af andre smøremidler, er ikke omfattet af garantien.

🌿 Miljøanvisning

- Vi anbefaler, at du får foretaget motorolie- og filterskift hos en SEAT partner.
- Olien må under ingen omstændigheder komme i spildevandssystemet, sive ned i jorden eller på anden måde komme ud i miljøet.
- Benyt en egnet beholder til at opfange den gamle olie i. Beholderen skal kunne rumme et antal liter svarende til motorens samlede oliepåfyldningsmængde.

Kølesystem

Kølevæskespecifikation

Fra fabrikken er motorens kølesystem fyldt med en blanding af særligt bearbejdet vand og en andel på mindst 40 % af kølevæsketil sætningsmidlet **G12evo** (TL-VW 774 L). Denne blanding giver frostbeskyttelse ned til -25° C (-13° F) og beskytter også letmetaldelene i motorens kølesystem mod korrosion. Desuden forhindrer den kalkaflejringer og øger kølevæskens kogepunkt betydeligt.

For at beskytte dette kølesystem skal andelen af kølevæsketil sætningsmiddel altid være mindst 40 % – også i varmt klima, hvor det ikke er nødvendigt med frostbeskyttelse. »

Hvis det af klimatiske årsager er nødvendigt med en større beskyttelse, kan indholdet af kølevæske forhøjes, men kun op til 60 %, da frostbeskyttelsen ellers reduceres, og kølingen forringes.

Når der påfyldes kølevæske, skal der anvendes en blanding bestående af **destilleret vand** og mindst 40 % kølevæsketilsætningsmiddel af typen **G12evo** for at få en optimal korrosionsbeskyttelse. Blanding af **G12evo** med motorkølevæskerne G13 (TL-VW 774 J), G12 plus-plus (TL-VW 774 G), G12 plus (TL-VW 774 F), G12 (rød) eller G11 (blågrøn) forringer korrosionsbeskyttelsen og bør derfor undgås.

⚠ PAS PÅ

Hvis køleanlægget indeholder for lidt frostbeskyttelsesmiddel, kan motoren svigte, hvilket medfører fare for alvorlige kvæstelser.

- Procentandelen af kølevæsketilsætningsmidlet skal overholdes. I den forbindelse skal du tage højde for den laveste omgivelsestemperatur, der forventes at være i det område, hvor bilen skal køre.
- Ved ekstremt lave omgivelsestemperaturer kan kølevæsken fryse, så det ikke længere er muligt at køre videre.

⚠ FORSIGTIG

De originale kølevæsketilsætningsmidler må aldrig blandes med kølevæsker, som ikke er godkendt af SEAT.

- Hvis væsken i ekspansionsbeholderen ikke er lilla, men fx brun, er kølevæsketilsætningsmidlet G12evo blevet blandet med en anden, ikke egnet motorkølevæske. Hvis det er tilfældet, skal motorkølevæsken omgående udskiftes.

♻ Miljøanvisning

Kølevæske og kølevæsketilsætningsmidler forurener miljøet. Væske, der er løbet ud, skal tørres op og bortskaffes miljømæssigt korrekt.

Påfyldning af kølevæske

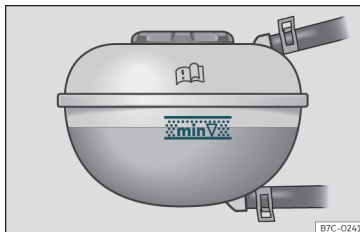

Fig. 188 I motorrummet: markering på motorkølevæskeekspansionsbeholderen



Fig. 189 Motorrum: dæksel på motorkølevæskeekspansionsbeholder

Kølevæskebeholderen er placeret i motorrummet >>> Side 288.

Hvis kølevæskestanden er faldet til under markeringen **MIN**, skal du fylde mere kølevæske på (minimum).

Kontrol af kølevæskestand

- Parker bilen på et vandret sted.
- Afbryd tændingen.
- Aflæs kølevæskestanden på kølevæskeekspansionsbeholderen. Når motoren er kold, skal kølevæskestanden være mellem mærkerne >>> **Fig. 188**. Når motoren er varm, kan kølevæskestanden godt være en smule over den øverste markering.

Påfyldning af kølevæske

- Lad motoren køle af.

- Læg en klud på kølevæskeekspansionsbeholderens dæksel, og skru det forsigtigt af mod venstre >>> .
- Fyld kun kølevæske på, hvis der stadig er kølevæske i kølevæskeekspansionsbeholderen, ellers kan der opstå en **skade i motoren!** Hvis der ikke er mere kølevæske i kølevæskeekspansionsbeholderen, må du ikke køre videre. Søg hjælp hos en fagmand >>> .
- Hvis der stadig er en restmængde af kølevæske i kølevæskeekspansionsbeholderen, skal du påfylde kølevæske op til den øverste markering.
- Påfyld kølevæske, indtil væskestanden er stabil.
- Skru dækslet fast.

Kontakt et værksted i tilfælde af kølevæsketab, og få kølesystemet kontrolleret.

PAS PÅ

- Der er overtryk i kølesystemet! Åbn aldrig dækslet til kølevæskeekspansionsbeholderen, når motoren er varm. Fare for skoldning!
- Opbevar altid frostbeskyttelsesmidlet i den lukkede originalbeholder utilgængeligt for børn.
- Hvis du arbejder i motorrummet, skal du regne med, at køleventilatoren går i gang af

sig selv, også når tændingen er afbrudt – fare for kvæstelser!

FORSIGTIG

Hvis der ikke er mere kølevæske tilbage i ekspansionsbeholderen, skal du parkere bilen et sikkert sted og ikke køre videre. Søg hjælp hos en fagmand.

Bremsevæske

Kontrol og påfyldning af bremsevæske



Fig. 190 I motorrummet: dæksel på bremsevæskebeholder

Bremsevæskebeholderen er placeret i motorrummet >>> Side 288.

Kontrol af bremsevæskestand

Bremsevæskestanden skal være mellem markeringerne **MIN** og **MAX**.

Hvis væskestanden falder markant i løbet af kort tid, eller falder den til under markeringen **MIN**, kan det skyldes, at bremsesystemet er utæt. Søg hjælp hos en fagmand. Bremsevæskestanden bliver overvåget ved hjælp af en kontrollampe i kombiinstrumentets display >>> Side 77.

I biler med højrestyring sidder beholderen i den anden side af motorrummet.

Udskiftning af bremsevæske

Vi anbefaler, at du får en SEAT partner til at udskifte bremsevæsken.

PAS PÅ

Hvis bremserne svigter eller bremsevirkningen er reduceret, kan det skyldes en for lav bremsevæskestand og en for gammel eller uegnet bremsevæske.

- Få kontrolleret bremsesystemet og bremsevæskestanden regelmæssigt!
- Hvis bremserne belastes for meget, og bremsevæsken er gammel, kan det forårsage dannelse af damplokker. Disse damplokker reducerer bremsevirkningen, øger bremselængden betydeligt og kan medføre, at bremsesystemet svigter totalt.
- Sørg for, at der altid anvendes den korrekte bremsevæske. Anvend udelukkende

>>

bremsevæske i henhold til VW normen 501 14.

- Bremsevæske i henhold til VW normen 501 14 kan købes hos en CUPRA partner eller hos en SEAT forhandler. Hvis den ikke er til rådighed, må der kun anvendes kvalitetsbremsevæske, som opfylder kravene i henhold til DIN ISO 4925 CLASS 4 og/eller US-normen FMVSS 116 DOT 4.
- Den påfyldte bremsevæske skal være ny.
- Opbevar altid bremsevæsken i den lukkede originalbeholder utilgængeligt for børn – fare for forgiftning!

ⓘ FORSIGTIG

Bremsevæsken må ikke komme på bilens lak, da den angriber lakken.

♻️ Miljøanvisning

Bremsevæske kan forurene miljøet. Væsker, der løber ud, skal opsamles og bortskaffes korrekt.

Sprinklervæskebeholder

Kontrol af sprinklervæskestand og påfyldning af sprinklervæske

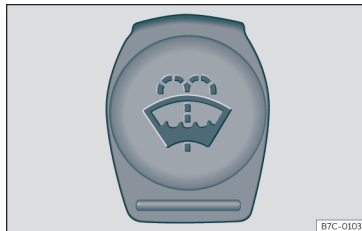



Fig. 191 I motorrummet: dæksel på sprinklervæskebeholder

Sprinklervæskebeholderen er placeret i motorrummet >>> Side 288.

Kontroller sprinklervæskestanden med jævne mellemrum, og påfyld om nødvendigt sprinklervæske.

Sprinklervæsken i sprinklervæskebeholderen bliver brugt til forruden og bagruden.

- Åbn motorhjælmen  >>> Side 286.
- Sprinklervæskebeholderen kan kendes på symbolet  på dækslet.
- Kontroller, om der er tilstrækkelig sprinklervæske i beholderen.

Rent vand er ikke nok til at rense ruderne grundigt. Hvis du selv blander din sprinklervæske, anbefaler vi, at du altid blander et ruderensmiddel i vandet.

Anbefalede ruderensmidler

- Til varme årstider anbefaler vi G 052 184 A1 (sommer) til klare ruder. Blandingsforhold 1:100 (1 del koncentrat, 100 dele vand) i sprinklervæskebeholderen.
- Til hele året anbefaler vi G 052 164 A2 til klare ruder. Omtrent blandingforhold om vinteren ned til -18° C (0° F): 1:2 (1 del koncentrat, 2 dele vand); ellers et blandingforhold på 1:4 i sprinklervæskebeholderen.

Påfyldningsmængden til sprinklervæskebeholderen kan ses på >>> Side 325.

ⓘ FORSIGTIG

Sprinklervæske uden tilstrækkelig frostbeskyttelse kan bevirke, at sprinklervæsken fryser på for- og bagruden og begrænser udsynet fremad og bagud.

- Om vinteren må der kun benyttes sprinklervæske med tilstrækkelig frostbeskyttelse.
- Om vinteren må sprinkleranlægget kun benyttes, når forruden er blevet opvarmet ved hjælp af ventilationsanlægget. Ellers kan du risikere, at sprinklervæsken fryser fast på forruden og begrænser udsynet.

ⓘ FORSIGTIG

Du må aldrig blande kølefrostvæske eller lignende uegnede tilsætningsmidler i sprinklervæsken. Hvis du gør det, risikerer du, at der dannes en olielignende film på ruden. Derved bliver udsynet væsentligt forringet.

- Anvend rent vand sammen med et af de ruderensmidler, CUPRA anbefaler.
- Bland eventuelt et egnet frostbeskyttelsesmiddel i sprinklervæsken.

ⓘ FORSIGTIG

- Bland aldrig et af de rensedmidler, som CUPRA anbefaler, med andre rensedmidler. Der er risiko for, at rensedmidlerne klumper sig sammen, hvilket medfører, at sprinklerdyserne tilstoppes.
- Undgå at forveksle væskerne ved påfyldning! Ellers kan det medføre alvorlige funktionsfejl eller motorskader!
- Hvis der mangler sprinklervæske, kan udsynet gennem forruden blive reduceret.

Bilens 12-volts-batteri

Brugeranvisninger

Batteriet sidder i motorrummet og er næsten **vedligeholdelsesfrit**. Det bliver kontrol-

leret i forbindelse med serviceeftersynet. Kontroller klemmernes tilspændingsmoment, og om de er rene, især om sommeren og om vinteren.

Alt arbejde på batteriet kræver faglig ekspertise. Få foretaget arbejde på batteriet af en CUPRA partner, en SEAT forhandler eller et værksted – risiko for forbrændinger og batterieksplosion!

Batteriet må ikke åbnes! Forsøg ikke at ændre batteriets væskestand. Ellers kan der komme knaldgas ud af batteriet – eksplosionsfare!

Advarsler vedr. batterier



Brug beskyttelsesbriller.



Batterisyre er stærkt ætsende. Brug beskyttelseshandsker og -briller. Fjern syrestænk med rigeligt vand.



Ild, gnister, lyskilder med brændende flamme og rygning er forbudt!



Opladning af batteriet må kun foretages i rum med tilstrækkelig udluftning – eksplosionsfare!



Børn må ikke komme i nærheden af syre og batteri.



Instruktionsbogen skal altid læses og følges.

Afbrydelse af batteri

Det er kun undtagelsesvist tilladt at frakoble batteriet. Når batteriet afbrydes, er der nogle

funktioner i bilen, der går tabt. Funktionerne skal først indlæses igen, når batteriet er blevet tilsluttet.

Når batteriet skal afbrydes fra bilens ledningsnet, skal du først tage minuskablet og derefter pluskablet af.

Inden du frakobler batteriet, skal du deaktivere tyverialarmen*! Ellers udløses alarmen.

Parkering af bilen i længere tid

Bilen har et system, der overvåger strømforbruget i forbindelse med længere motorstop >>> Side 298. For at undgå at batteriet bliver afladet, bliver nogle funktioner muligvis deaktiveret midlertidigt, fx kabinelamperne eller døroplåsning på afstand. Så snart tændingen tilsættes, og motoren startes, er disse funktioner til rådighed igen.

Vinterkørsel

Om vinteren kan startydelsen være reduceret, oplad om nødvendigt batteriet. >>> ⚠

⚠ PAS PÅ

I forbindelse med arbejde på bilens batteri og det elektriske system er der fare for kvæstelser, ætsninger, ulykker og brand:

- Brug beskyttelsesbriller. Der må ikke komme syre- eller blyholdige partikler i øjnene, på huden eller på tøjet.
- Batterisyre er stærkt ætsende. Brug beskyttelseshandsker og -briller. Batterier må >>

ikke vippes, da der i så fald kan trænge syre ud af gasudluftningsåbningerne.

- Hvis du har fået syrestænk på huden, i øjnene eller på tøjet, skal syren straks neutraliseres med mildt sæbevand. Skyl derefter med rigeligt vand. Hvis du har indtaget syre, skal du straks søge lægehjælp.
- Ild, gnister, lyskilder med brændende flamme og rygning er forbudt! Undgå gnistdannelse i forbindelse med håndtering af kabler og elektriske apparater og ved elektrostatisk afladning. Kortslut aldrig batteripolerne. Fare for kvæstelser på grund af energiladede gnister.
- Når batterier bliver opladet, opstår der en meget eksplosiv knaldgas. Bilens batteri må kun oplades i rum med tilstrækkelig udluftning.
- Børn må ikke komme i nærheden af syre og batterier.
- Før enhver form for arbejde på bilens elektriske system skal motoren standses og tændingen og alle elektriske forbrugere skal afbrydes. Batteriets minuskabel skal tages af. Ved udskiftning af pærer er det tilstrækkeligt at slukke den pågældende lampe/lygte.
- Før du afbryder batteriet, skal du deaktivere tyverialarmen ved at låse bilen op! Ellers udløses alarmen.
- Når batteriet skal afbrydes fra bilens ledningsnet, skal du først tage minuskablet og derefter pluskablet af.

- Før du tilslutter batteriet igen, skal alle elektriske forbrugere afbrydes. Sæt først pluskablet og derefter minuskablet på. Tilslutningskablerne må aldrig byttes om – risiko for kabelbrand!
- Oplad aldrig et frossent eller optøet batteri – eksplosionsfare og fare for ætsning! Hvis et batteri har været frossent, skal det udskiftes. Et afladet batteri kan fryse allerede ved temperaturer omkring 0° C (32° F).
- Sørg for, at gasudluftningsslangerne altid er fastgjort på batterierne.
- Anvend aldrig et beskadiget batteri. Eksplosionsfare! Udskift omgående beskadigede batterier.

⚠ FORSIGTIG

- Bilens batteri må ikke udsættes for direkte dagslys i længere tid, da batterihuset skal beskyttes mod ultraviolette stråler.
- Hvis bilen skal holde parkeret i længere tid i vinterperioden, bør du beskytte dens batteri mod frost, så det ikke fryser og dermed bliver ødelagt.

Advarselslampe

 lyser

Fejl i generator

Advarselslampen lyser, når tændingen tilsluttes. Kontrollampen skal slukke, når motoren er startet.

Lyser advarselslampen  under kørsel, bliver bilens batteri ikke længere opladet af generatoren. Du bør straks køre til det nærmeste værksted.

Da bilens batteri aflades mere og mere, bør du afbryde alle elektriske forbrugere, som ikke er absolut nødvendige.

Kontrol af batteriets syrestand

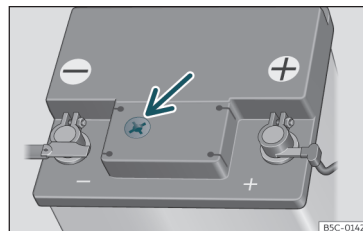



Fig. 192 Inspektionsrude på oversiden af bilens 12-volts-batteri (principskitse)

Syrestanden i batteriet bør kontrolleres regelmæssigt, hvis bilen har kørt mange kilometer, kører i lande med et varmt klima, eller hvis der er tale om et ældre batteri.

- Åbn motorhjælmen, og klap derefter batteriadækningen foran op »»  i Arbejde i motorrummet på side 286.

- Kontroller farven i det runde vindue på oversiden af batteriet.
- Hvis der er luftbobler i vinduet, skal du fjerne dem ved forsigtigt at banke på vinduet.

På det pågældende oversigtsbillede af motorrummet i »» Side 288 kan du se, hvor batteriet sidder.

Visningen i vinduet (det "magiske øje") skifter farve alt efter batteriets ladetilstand eller syrestand.

Der skelnes mellem to farver:

Lysegul eller farveløs: Batteriets syrestand er for lav. Få batteriet kontrolleret og om nødvendigt udskiftet på et værksted.

Sort: Batteriets syrestand er i orden.

Opladning eller udskiftning af batteri

Hvis du tit kører korte ture, og bilen holder parkeret i lange perioder, skal du også få dens batteri kontrolleret på et værksted mellem servicebesøgene.

Hvis der opstår startproblemer på grund af for lav batterispænding, kan det skyldes, at batteriet er defekt. I den situation anbefaler

vi, at du får batteriet kontrolleret og opladet eller udskiftet på et værksted.

Opladning af batteri

Opladning af bilens batteri bør foretages på et værksted, da der anvendes batterier med en særlig teknologi, som kræver spændingsbegrænset opladning.

Udskiftning af bilens batteri

Batteriet er udviklet, så det passer præcist til monteringsstedet, og det er udstyret med forskellige sikkerhedsforanstaltninger. Hvis det er nødvendigt at udskifte bilens batteri, bør du kontakte en SEAT partner og få informationer om elektromagnetisk kompatibilitet og størrelse samt krav til det nye batteri med hensyn til vedligeholdelse, ydelse og sikkerhed, inden du køber et nyt batteri. CU-PRA anbefaler, at du får bilens batteri udskiftet på et værksted.

Biler med start-stop-funktion (»» Side 201) er udstyret med et specielt batteri. Dette batteri må derfor kun udskiftes med et batteri med samme specifikation.

I din bil sørger et intelligent energistyringssystem for at fordele den elektriske energi »» Side 298. Energistyringssystemet bevirker, at batteriet bliver bedre opladet end i biler uden energistyringssystem. For at sikre at den ekstra elektriske energi også virker efter udskiftning af batteriet, anbefaler vi, at du

kun bruger batterier af samme type og fra samme producent, dvs. lige som de batterier, som var monteret, da du fik udleveret din bil. For at du kan bruge funktionerne i energistyringssystemet rigtigt igen efter udskiftning af batteriet, skal batteriet i energistyringssystemet kodes af et værksted.

PAS PÅ

- Anvend altid kun vedligeholdelsesfri og lukkede batterier, der har de samme egenskaber, specifikationer og mål som det fabriksmonterede batteri. Specifikationen er anført på batterihuset.
- Læs og følg advarslerne for enhver form for arbejde på batterierne »»  i Brugeranvisninger på side 295.

Miljøanvisning

 Batterier indeholder giftige substanser som fx svovlsyre og bly. De skal derfor bortskaffes i henhold til forskrifterne. Batterier må under ingen omstændigheder bortskaffes sammen med almindeligt husholdningsaffald!

Energistyring

Optimering af startevne

Energistyringen styrer den elektriske energifordeling og optimerer derved energiforbruget, så batteriet har nok elektrisk energi til en motorstart.

Hvis en bil med et almindeligt energisystem ikke benyttes i et længere tidsrum, bliver batteriet afladet på grund af elektriske forbrugere (fx startspærre). Det fører under visse omstændigheder til, at der ikke længere er tilstrækkelig elektrisk energi tilbage til at starte motoren med.

I din bil sørger et intelligent energistyringssystem for at fordele den elektriske energi. På den måde bliver startevnen betydeligt forbedret, og batteriets levetid forlænges.

Energistyringen består i hovedtræk af en **batteridiagnose**, en **hvilestrømstyring** og en **dynamisk energistyring**.

Batteridiagnose

Batteridiagnosen undersøger hele tiden batteriets tilstand. Sensorer registrerer batterispændingen, batteristrømmen og batteritemperaturen. På den måde beregnes batteriets aktuelle ladetilstand og ydeevne.

Hvilestrømstyring

Hvilestrømstyringen reducerer energiforbruget, mens bilen holder parkeret. Når tændingen er afbrudt, styrer den energiforsyningen til de forskellige elektriske forbrugere. Den tager i den forbindelse højde for de data, der kommer fra batteridiagnosen.

Afhængigt af batteriets ladetilstand bliver de enkelte forbrugere efterhånden afbrudt for at forhindre, at batteriet aflades for meget, og for dermed at opretholde bilens startevne.

Dynamisk energistyring

Under kørsel fordele den dynamiske energistyring den producerede energi til de forskellige forbrugere efter behov. Den sikrer, at der ikke forbruges mere energi, end der bliver produceret, og sørger dermed for, at batteriets ladetilstand er optimal.

Anvisning

- Heller ikke energistyringen kan overvinde fysikkens grænser. Du skal derfor tage højde for, at et batteris ydeevne og levetid er begrænset.
- Hvis der er risiko for, at bilen ikke starter, lyser kontrollampen på grund af fejl i generatorelektronikken eller for lav ladetilstand for batteriet  »» Side 77.

Afladning af bilens batteri

Bilens startevne har førsteprioritet.

Korte ture, bykørsel og den kolde årstid belaster batteriet hårdt. Der er behov for meget elektrisk energi, men der bliver kun produceret lidt. Det er også kritisk, hvis de elektriske forbrugere er tilsluttet, mens motoren ikke kører. I den situation bliver der forbrugt energi, uden at der bliver produceret noget.

Netop i sådanne situationer vil du lægge mærke til, at energistyringen aktivt regulerer energifordelingen.

Ved længere tids parkering

Hvis du ikke kører i din bil i nogle dage eller uger, bliver de elektriske forbrugere efterhånden nedreguleret eller afbrudt. På den måde reduceres energiforbruget, og startevnen sikres i en længere periode. I nogle tilfælde kan enkelte komfortfunktioner, som fx åbning med fjernbetjening, ikke benyttes. Når du har tilsluttet tændingen og startet motoren, kan du igen benytte komfortfunktionerne.

Når motoren er standset

Hvis du fx hører radio, mens motoren er standset, bliver batteriet afladet.

Hvis bilens startevne er i fare på grund af energiforbruget, bliver der i biler med føreinformationssystem* vist en meddelelse.

Denne førerinformation informerer dig om, at det er nødvendigt at starte motoren for at lade batteriet op.

Når motoren kører

Selv om der bliver produceret energi under kørsel, kan batteriet blive afladet. Dette sker først og fremmest, hvis der kun produceres lidt energi, samtidig med at der forbruges meget, og batteriets ladetilstand ikke er optimal.

For at få balance i energiregnskabet igen bliver de forbrugere, der forbruger meget energi, midlertidigt nedreguleret eller afbrudt. Specielt varme anlæg bruger rigtigt meget energi. Hvis du konstaterer, at fx sædevarmen* eller elbagruden ikke varmer, er de blevet midlertidigt nedreguleret eller afbrudt. Systemerne kan benyttes igen, så snart der er balance i energiregnskabet.

Derudover vil du konstatere, at tomgangs-omdrejningstallet er lidt højere. Det er normalt og bør ikke give grund til bekymring. Ved at øge tomgangs-omdrejningstallet bliver der produceret mere energi, og batteriet oplades.

Hjul

Hjul og dæk

Generelle anvisninger

- Når der er **nye dæk** på bilen, skal du køre særligt forsigtigt de første 500 km.
- Hvis du kører over kantsten eller lignende forhindringer, skal du gøre det langsomt og helst i en ret vinkel.
- Kontroller med jævne mellemrum, om dækkene er beskadigede (se efter huller, snit, revner og buler). Fjern fremmedlegemer fra dækprofilen.
- Få straks udskiftet defekte hjul eller dæk.
- Beskyt dækkene mod olie, fedt og brændstof.
- Sæt omgående nye ventilhætter på, hvis de er faldet af.
- Inden du afmonterer hjulene, skal du afmærke det, så de kan monteres igen med den rigtige omløbsretning.
- Hjul og dæk, som er blevet afmonteret, skal opbevares koldt, tørt og helst mørkt.

Lavprofildæk

Lavprofildæk har en bredere slidbane, en større fælgdiameter og en lavere dækside.

Derfor er køreegenskaberne mere dynamiske.

Lavprofildæk kan blive hurtigere beskadiget end standarddæk, fx pga. kraftige ujævnheder, slaghuller, kanalfædkninger og kantsten. Det korrekte dæktryk er meget vigtigt » Side 302.

For at undgå skader på dæk og fælge skal du køre ekstra forsigtigt på dårlige veje.

Foretag for hver 3.000 km en synskontrol af dine hjul.

Hvis dækkene eller fælgene har fået et kraftigt slag eller er beskadiget, skal du kontakte et værksted for at få kontrolleret, om det er nødvendigt at skifte dæk.

Lavprofildæk kan blive hurtigere slidt end standarddæk.

Skjulte skader

Skader på dæk og fælge kan ofte ikke ses. Hvis der er uvante **vibrationer** i bilen, eller hvis den **trækker til den ene side**, kan det være tegn på dækskader. Hvis du har mistanke om, at et af hjulene er beskadiget, skal du straks sætte farten ned. Kontroller, om dækkene er beskadigede. Hvis du ikke kan se nogen skader, skal du køre langsomt og forsigtigt videre til nærmeste værksted for at få bilen kontrolleret. »

Fremmedlegemer i dækket

- Lad fremmedlegemer, der er trængt ind i dækket, sidde, hvis de er trængt helt ind!
- Hvis bilen er udstyret med et havarisæt, skal du tætné dækket som forklaret i afsnit >>> Side 42. Få reparation eller udskiftning foretaget på et værksted. CUPRA anbefaler, at du til det formål opsøger en CUPRA partner eller en SEAT forhandler.

På dækkets indvendige side er der påført tætningsmasse på slidbanen, som omslutter fremmedlegemer, der trænger ind i dækket, og tætnér dækket.

Dæk med fast omløbsretning

Dæk med fast omløbsretning har pilemarkeringer på siden. Du bør altid overholde den angivne omløbsretning. På den måde sikrer du, at dækkene bevarer deres optimale egenskaber med hensyn til akvaplaning, vejgreb, støj og slid.

Eftermontering af tilbehør

CUPRA partnere eller SEAT forhandlere er informeret om, hvilke tekniske muligheder der er for at montere andre dæk, fælge og hjulkapsler.

Hastighedskoder

Hastighedskoden angiver den maksimale tophastighed, som du må køre med med dette dæk.

P	Maks. 150 km/h (93 mph)
Q	Maks. 160 km/h (99 mph)
R	Maks. 170 km/h (106 mph)
S	Maks. 180 km/h (112 mph)
T	Maks. 190 km/h (118 mph)
U	Maks. 200 km/h (124 mph)
H	Maks. 210 km/h (130 mph)
V	Maks. 240 km/h (149 mph)
Z	Over 240 km/h (149 mph)
W	Maks. 270 km/h (168 mph)
Y	Maks. 300 km/h (186 mph)

Nogle dækproducenter anvender bogstavkombinationen ZR til dæk med en tilladt tophastighed på over 240 km/h (149 mph).

PAS PÅ

- De første 500 km har nye dæk endnu ikke det optimale vejgreb. Kørsel forsigtigt – fare for ulykke!
- Kørsel aldrig med beskadigede dæk! Der er fare for ulykke!

- Hvis du under kørsel mærker uvante vibrationer, eller hvis bilen trækker til den ene side, skal du straks standse og kontrollere dækkene.
- Anvend aldrig brugte dæk, hvis forhistorie du ikke kender.

Nye hjul og dæk

Vi anbefaler, at du lader et værksted udføre alt arbejde på dæk og hjul. På et værksted har man det nødvendige fagkendskab og råder over specialværktøj og de pågældende reservedele.

- Selv vinterdæk mister vejgreb på is. Når du har fået monteret nye dæk, skal du køre de første 500 km forsigtigt og med moderat hastighed.
- Anvend kun dæk af samme type, størrelse (omkreds) og helst også med samme slags profil på alle fire hjul.
- Udskift så vidt muligt ikke dækkene enkeltvis, men derimod mindst begge dæk på samme aksel.
- Tal med et værksted, før du køber nye dæk eller fælge, hvis bilen skal udstyres med en anden dæk-/fælgkombination end den, der er monteret fra fabrikken. >>> 

Du kan se, hvilken størrelse fælg- og dæk-kombination der skal anvendes til din bil, i de papirer, der følger med bilen (fx EØF-typeattester eller COC-dokumenter¹⁾). De papirer, der følger med bilen, varierer fra land til land.

Hvis reservehjulet adskiller sig fra bilens normale hjul – fx vinterdæk eller specielle brede dæk – må du i tilfælde af en punktering kun anvende reservehjulet i en kort periode, og du skal køre ekstra forsigtigt. Det skal så hurtigt som muligt udskiftes med et normalt hjul.

På biler med firehjulstræk skal der på alle fire hjul være dæk af samme fabrikat, samme type og med samme profil, så firehjulstrækket ikke bliver beskadiget på grund af konstante forskelle i hjulenes omdrejningstal. I tilfælde af en punktering må du derfor kun anvende et reservehjul med samme omkreds som bilens normale dæk.

Produktionsdato

Produktionsdatoen er angivet på siden af dækket (eller på indersiden af dækket):

DOT ... 2218 ...

betyder fx, at dækket blev produceret i uge 22 i år 2018.

⚠ PAS PÅ

- Anvend kun dæk-/fælgkombinationer og de dertil egnede hjulbolte, der er godkendt af CUPRA. Ellers kan bilen blive beskadiget og forårsage en ulykke.
- Af tekniske årsager er det ikke muligt at anvende hjul fra andre biler; i nogle tilfælde ikke engang hjul fra samme model.
- Du skal altid sikre dig, at der er nok luft omkring de dæk, som du har valgt. Du må ikke kun vælge nye dæk ud fra den angivne størrelse, for selv om den angivne størrelse på forskellige dækfabrikater er ens, kan der være store forskelle i dækkenes faktiske størrelse. Hvis der ikke er nok luft omkring dækkene, kan de eller bilen blive beskadiget, hvilket forringer trafikikkerheden. Fare for ulykke!
- Dæk, der er mere end 6 år gamle, skal du kun anvende i nødstilfælde, og kun hvis du kører tilstrækkeligt forsigtigt.
- I din bil er det ikke tilladt at anvende dæk med nødsystem! Anvendelse, selv om det ikke er tilladt, kan beskadige bilen eller medføre ulykker.
- Hvis du eftermonterer hjulkapsler, skal du sørge for, at de giver mulighed for tilstrækkelig lufttilførsel, så bremsesystemet kan køle af. Fare for ulykke!

- I forbindelse med aerodynamiske fælg og/eller fælg med påskruede kunststofdele (lukket design) øges sandsynligheden for, at is og sne samler sig på indersiden. Tag højde for dette afhængigt af kørselsituationen, da ansamlingen af sne eller is på hjulene kan fremkalde vibrationer i bilen ved hastigheder over 40 km/h. Det anbefales at fjerne is og sne på indersiden af hjulene med varmt vand.
- Ved kørsel på markveje eller grusveje med høje hastigheder eller ved en sportslig kørestil øges sandsynligheden for, at sten sætter sig fast på indersiden af fælgene med kunststofdele. Hvis du konstaterer, at der sidder sten fast mellem aluminiumsfælgen og indsatsen, kan du forsøge at fjerne dem med trykvand.

♻ Miljøanvisning

Gamle dæk skal bortskaffes korrekt.

i Anvisning

- Spørg hos et autoriseret CUPRA værksted, om det er muligt at montere fælg eller dæk af en anden størrelse end dem, der fra fabrikken er monteret på CUPRA, samt hvilke kombinationer mellem forakslen (aksel 1) og bagakslen (aksel 2), der er tilladte.

¹⁾ COC = Certificate of Conformity

- Anvend aldrig brugte dæk, hvis forhistorie du ikke kender.

Dækkenes levetid

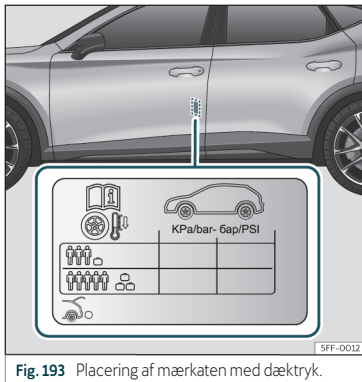

Fig. 193 Placering af mærkaten med dæktryk.

Korrekt dæktryk og moderat kørsel forlænger dækkenes levetid.

- Kontroller dæktrykket mindst en gang om måneden og desuden før alle længere køreture.
- Kontroller altid dæktrykket på *kolde* dæk. Reducer ikke trykket, mens dækkene er varme.
- Tilpas dæktrykket til bilens læs >>> Fig. 193.

- I biler med dæktrykskontrolvisning skal du gemme det ændrede dæktryk >>> Side 306.
- Undgå at køre hurtigt i sving og at accelerere kraftigt.
- Kontroller fra tid til anden, om dækkene er slidt uregelmæssigt.

Dæktryk

Du kan se angivelserne vedr. dæktrykket på en mærkat på førerdørens B-stolpe >>> Fig. 193.

Et for lavt eller for højt dæktryk forkorter dækkenes levetid væsentligt og giver bilen dårligere køreegenskaber. Det er specielt ved **høje hastigheder**, at dæktrykket har stor betydning.

Tilpas altid dæktrykket til bilens aktuelle læs. Hvis bilen er fuldt læsset, skal dæktrykket øges til den maksimale værdi, der er angivet på dæktryksmærkaten >>> Fig. 193.

Husk også reservehjulet: Reservehjulet skal altid have det højeste tryk, der er angivet til bilen.

Et minimeret nødhjul (125/70 R18) skal påfyldes et tryk på 4,2 bar i henhold til angivelsen på dæktryksmærkaten >>> Fig. 193.

Kørestil

Sliddet på dækkene øges ved hurtig kørsel i sving, kraftig acceleration og kraftig opbremsning (hvinende dæk).

Afbalancering

Hjulene på en ny bil er afbalancerede. Under kørsel kan der imidlertid på grund af forskellige påvirkninger opstå en ubalance, der kan mærkes som vibrationer i rattet.

Da en ubalance også medfører større slid på styretøj, hjulophæng og dæk, bør hjulene afbalanceres på ny, hvis der opstår en ubalance. Desuden skal et hjul afbalanceres igen, hvis der monteres et nyt dæk, og efter en dækreparation.

Forkert hjulindstilling

Hvis undervognen er indstillet forkert, medfører det ikke kun et øget dækslid, men også en ringere kørselssikkerhed. Du bør derfor få kontrolleret hjulindstillingen hos en CUPRA partner eller en SEAT forhandler, hvis dæksliddet er usædvanligt.

⚠ PAS PÅ

Hvis hjul og dæk udsættes for forkert behandling, kan det medføre pludselige tryktab i dækkene, slidbanen kan løse sig, eller dækket kan endda eksplodere.

- Føreren er ansvarlig for, at der er et korrekt dæktryk på alle bilens dæk. Det anbefalede dæktryk står på en mærkat >>> Fig. 193.
- Kontroller dæktrykket regelmæssigt, og overhold altid den angivne dæktryksværdi. Hvis dæktrykket er for lavt, kan dækket

blive så varmt, at slidbanen kan løsne sig, eller dækket kan eksplodere.

- Overhold altid det korrekte dæktryk i kolde dæk, som angivet på mærkaten

»» Fig. 193.

- Kontroller dæktrykket regelmæssigt på kolde dæk. Juster om nødvendigt dæktrykket på kolde dæk.

- Foretag regelmæssigt kontrol for tegn på slid eller skader.

- Overskrid aldrig den tilladte topfæhøje og belastningsevne for de monterede dæk.

Miljøanvisning

Et for lavt dæktryk øger brændstofforbruget.

Slidindikatorer

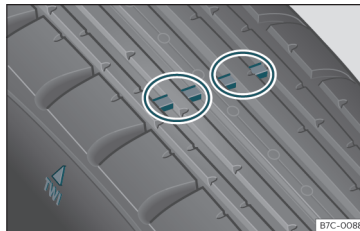

Fig. 194 Dækprofil: slidindikatorer

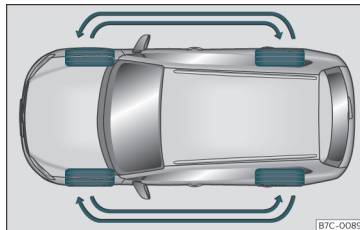



Fig. 195 Ombytning af hjul

På bilens originale dæk er der i bunden af dækprofilen placeret slidindikatorer på tværs af omløbsretningen med regelmæssige afstande. Indikatorerne er 1,6 mm høje »» Fig. 194. Bogstaverne TWI eller trekantsymboler

på siden af dækket markerer slidindikatorernes placering.

Den mindste lovlige profildybde¹⁾ er nået, når dækket er slidt ned til slidindikatorerne. Udskift dækkene med nye dæk »» .

Ombytning af hjul

For at få et ensartet slid på alle dækkene er det en fordel med jævne mellemrum at bytte dem om i henhold til skemaet »» Fig. 195. På den måde får dækkene nogenlunde den samme levetid.

PAS PÅ

Dækkene skal senest udskiftes, når de er slidt ned til slidindikatorerne. Ellers er der fare for ulykke!

- Dette gælder især under vanskelige kørselsbetingelser, fx regn- eller frostvejr. I den forbindelse er det især vigtigt med en stor og ensartet profildybde på dækkene på for- og bagakslen.

- Den forringede kørselssikkerhed ved kørsel med for lille profildybde gør sig især gældende ved manøvrering, ved kørsel gennem dybe vandpytter, hvor der er risiko for akvaplaning, ved kørsel gennem sving, og når du skal bremse.

¹⁾ Overhold reglerne i det land, du kører i.

- Hvis du ikke tilpasser hastigheden til forholdene, kan du miste herredømmet over bilen.

Hjulbolte

Fælgene og **hjulboltene** er tilpasset konstruktionsmæssigt til hinanden. Hvis du monterer andre fælg på bilen – fx letmetalfælg eller hjul med vinterdæk – skal du anvende de hjulbolte, der hører til fælgene, og som derfor har den rigtige længde og hovedform. Dette er afgørende for, at hjulene kan sidde korrekt fast, og at bremsesystemet kan fungere.

Hjulboltene skal være rene og lette at skruer ud og i.

Det kræver en speciel adapter, for at du kan løse låseboltene* »» Side 46.

⚠ PAS PÅ

Hjulboltene må aldrig smøres med fedt eller olie.

- Anvend kun de hjulbolte, der hører til den pågældende fælg.
- Hvis hjulboltene er blevet spændt med et for lavt tilspændingsmoment, kan det medføre, at hjulene løsner sig under kørsel – fa-

re for ulykke! Hvis tilspændingsmomentet er meget højt, kan det medføre, at hjulboltene og gevindene bliver beskadiget.

ⓘ FORSIGTIG

Det foreskrevne tilspændingsmoment for hjulbolte til stål- og letmetalfælg kan ses på »» Side 48.

Vinterdæk

- Anvend vinterdæk **på alle fire** hjul.
- Anvend kun vinterdæk, der er godkendt til din bil.
- Vær opmærksom på, at den maksimale hastighed for vinterdæk kan være lavere.
- Sørg for, at vinterdækkene har en tilstrækkelig **profil**.
- Kontroller dæktrykket efter montering af hjulet. Vær i den forbindelse opmærksom på værdierne på B-stolpen ved førerøren »» Side 302.

Bilens køreegenskaber på vinterglatte veje forbedres betydeligt med vinterdæk. Sommerdæk står på grund af deres konstruktion (bredde, gummitype, profilform) ikke så godt fast på is og i sne. Det gælder især biler med

brede dæk eller **dæk til høje hastigheder** (med koden H, V eller Y på siden af dækket).

Anvend kun vinterdæk, der er godkendt til bilen. Du kan se, hvilken størrelse vinterdæk der skal anvendes til din bil, i de papirer der følger med bilen (fx EØF-typeattester eller COC-dokumenter¹⁾). De papirer, der følger med bilen, varierer fra land til land.

Vinterdæk mister i vid udstrækning deres gode vinteregenskaber, hvis **dækprofilen** slides ned til 4 mm.

Vinterdæk mister ligeledes deres egenskaber, jo **ældre** de bliver – også selv om profildybden er betydeligt mere end 4 mm.

Vinterdæk har en hastighedsgrænse afhængigt af hastighedskoden »» Side 300.

I biler, der kan køre hurtigere end ovennævnte hastigheder, anbringes en **mærkat** i førerens synsfelt, som angiver hastighedsgrænsen for bilens dæk. Du kan få disse mærkater hos din CUPRA partner, SEAT forhandler eller på et værksted. Vær altid opmærksom på de gældende regler i det land, hvor du kører.

I stedet for vinterdæk kan du også anvende såkaldte helårsdæk.

¹⁾ COC = Certificate of Conformity

Anvendelse af V-vinterdæk

Hvis du anvender vinterdæk med hastighedskoden V, skal du være opmærksom på, at den almindelige hastighedsgrænse på 240 km/h (149 mph) af tekniske årsager **ikke altid er tilladt og kan være reduceret væsentligt for din bil**. Den maksimale hastighed for disse dæk afhænger direkte af bilens maksimalt tilladte akseltryk og den angivne belastningsevne for de monterede dæk.

Din CUPRA partner eller en SEAT forhandler kan beregne den maksimale hastighed for dine V-dæk ud fra bilens og dækkenes data.

PAS PÅ

Du må under ingen omstændigheder overskride den maksimalt tilladte hastighed for bilens vinterdæk – fare for ulykke. Der kan opstå dækskader, og du kan miste herredømmet over bilen!

Miljøanvisning

Monter sommerdækkene igen, så snart det er tid til det efter vinterperioden. Når temperaturen er over +7° C (+45° F), er sommerdækkenes køreegenskaber bedre. Støjen, dæksliddet og brændstofforbruget er mindre.

Snekæder

Snekæder må **kun monteres på forhjulene** – også på biler med **firehjulstræk**.

- Kontroller og korriger snekædernes placering efter nogle meter i henhold til producentens monteringsvejledning.
- Overhold den maksimalt tilladte hastighed på 50 km/h (30 mph).
- Hvis der er risiko for at sidde fast, selv om der er monteret snekæder, er det fornuftigt at deaktivere hjulspindsreguleringen (TCS) i ESC »» Side 254, Aktivering og deaktivering af ESC og TCS.

Snekæder forbedrer ikke kun bilens *fremdrift* på vinterglatte veje, men også *bremseevnen*.

Af tekniske årsager er det kun tilladt at anvende snekæder på bestemte fælg-/dæk-kombinationer:

Dæk	Fælg	Snekæder
215/55 R17	7,5Jx17 ET40	Led maks. 15 mm
225/55 R17	7,5Jx17 ET40	Led maks. 9 mm
225/50 R18	8x18 ET40	
245/45 R18	8x18 ET40	
245/40 R19	8x19 ET40	

For de resterende størrelser kan der ikke sættes snekæder på.

Hvis du skal køre med snekæder, bør du tage alle hjulkapsler af før monteringen.

PAS PÅ

Hvis du anvender uegnede snekæder eller monterer snekæderne forkert, kan det medføre ulykker og alvorlige kvæstelser.

- Anvend altid de korrekte snekæder.
- Følg monteringsvejledningen fra snekædeproducenten.
- Kør aldrig hurtigere end tilladt med monterede snekæder.

FORSIGTIG

- Tag snekæderne af, når du kører på snefrie veje. Ellers forringer snekæderne bilens køreegenskaber, beskadiger dækkene og bliver hurtigt ødelagt.

»

- Hvis snekæderne har direkte kontakt med fælgene, kan fælgene blive ridset eller beskadiget. CUPRA anbefaler, at du anvender beklædte snekæder.

Dæktrykskontrol

Kontrollampe

Lyser

Dæktrykket i et eller flere dæk er markant lavere end det dæktryk, der er blevet indstillet af føreren, eller dækkets struktur er beskadiget. Derudover kan der lyde et advarselssignal og blive vist en tilsvarende tekstmeddelelse på kombiinstrumentets skærm.

 **Kør ikke videre!** Stop bilen, så snart det er muligt og sikkert. Kontroller alle dæk og deres dæktryk. Få beskadigede dæk udskiftet.

Blinker

Fejl i systemet. Kontrollampen blinker i ca. 1 min. og lyser derefter konstant. Hvis dæktrykket er korrekt, skal du afbryde og tilslutte tændingen igen. Kalibrer dæktryk kontrolvisningen igen >>> Side 306. Hvis fejlen stadig optræder, skal du kontakte et værksted.

Når tændingen tilsluttes, lyser nogle af advarsels- og kontrollamperne kortvarigt i for-

bindelse med en funktionskontrol. De slukker efter få sekunder.

PAS PÅ

Følg sikkerhedsanvisningerne >>>  i Advarsels- og kontrollamper på side 79.

Dækkontrolvisning



Fig. 196 Kombiinstrument: advarsel om tryktab

Dæktryksskontrollen sammenligner de enkelte hjuls omdrejningshastigheder og således den dynamiske radius ved hjælp af ABS-sensorer.

Når et eller flere hjuls omkreds ændres, bliver det vist i kombiinstrumentet via dæktryksskontrollvisningen ved hjælp af en kontrollampe og en advarsel til føreren >>> Fig. 196. Hvis det kun er et dæk, der er berørt, vises dækkets position.

 **Tryktab – kontroller dæktryk forrest i venstre side!**

Ændring af et hjuls omkreds

Et dæks rullediameter ændrer sig, hvis:



- dæktrykket er blevet ændret manuelt
- dæktrykket er utilstrækkeligt
- dækstrukturen er beskadiget
- bilen er læsset ujævnt
- hjulene på en aksel belastes mere (fx ved tung last)
- der er monteret snekæder på bilen
- nødhjulet er monteret
- et hjul på en aksel er blevet udskiftet.

Dæktryksskontrollvisningen  kan under visse betingelser have en forsinket visning eller slet ikke vise noget, fx i forbindelse med en sportslig kørestil, på vinterglatte veje, uasfalterede veje eller kørsel med snekæder.

Kalibrering af dæktryksskontrollvisning

Når dæktrykket er blevet ændret, eller et eller flere hjul er blevet udskiftet, skal dæktryksskontrollvisningen kalibreres igen. Dette gælder også efter ombytning af hjulene, fx fra foran til bagpå.

- Tilslut tændingen.

- Gem det nye dæktryk i infotainmentsystemet: funktionsfladen  >  > **Data > Bilstatus** >>> Side 83.
- **ELLER:** via menuen **Service** i kombiinstrumentet >>> Side 66

Systemet kalibreres automatisk under normal kørsel i henhold til det dæktryk, som føreren har påfyldt, og de monterede dæk. Efter en længere køretur med forskellige hastigheder overføres og overvåges de indlæste værdier.

Hvis dækkene belastes meget, fx på grund af tung bagage, skal dæktrykket øges til det anbefalede totaldæktryk inden kalibreringen >>> **Fig. 193.**

PAS PÅ

Forskellige dæktryksværdier eller for lave dæktryk kan forårsage, at dækkene beskadiges, og at du mister herredømmet over bilen, hvilket kan forårsage alvorlige kvæstelser og sågar død.

- Hvis kontrollampen  lyser, skal du reducere hastigheden med det samme og undgå pludselige retningsskift og opbremsninger. Stands bilen så hurtigt som muligt, og kontroller alle dækkenes dæktryk og tilstand.
- Kun når alle kolde dæk er fyldt med det korrekte dæktryk, kan dæktrykskontrollsystemet arbejde korrekt.

- Hvis dækket ikke er fladt, og det ikke er nødvendigt at skifte hjul med det samme, kan du køre videre til det nærmeste værksted med lav hastighed og få dæktrykket kontrolleret og korrigeret.

Anvisning

- Når der køres med høj hastighed med ny dæk for første gang, kan de udvide sig en smule og derved udløse en lufttryksadvarsel en gang.
- Hvis der registreres et for lavt dæktryk, når tændingen er tilsluttet, lyder der en akustisk advarsel. I forbindelse med en systemfejl lyder der ikke en akustisk advarsel.
- Kørsel på uasfalterede veje i længere tid eller en sportslig kørestil kan midlertidigt deaktivere TPMS. Kontrollampen viser en funktionsfejl, men slukker igen, hvis vejforholdene eller kørestilen ændres.
- Stol ikke udelukkende på dæktrykskontrollsystemet. Kontroller dækkene regelmæssigt for at sikre, at dæktrykket er korrekt, og at der ikke er tegn på skader, som eksempelvis huller, snit, revner og buler, på dækkene. Fjern mulige fremmedlegemer fra dækprofilen, såfremt de ikke er trængt ind i selve dækket.
- Dæktrykskontrolvisningen fungerer ikke, hvis der er fejl i ESC eller ABS >>> Side 252.

Nødhjul

Placering og anvendelse af nødhjul

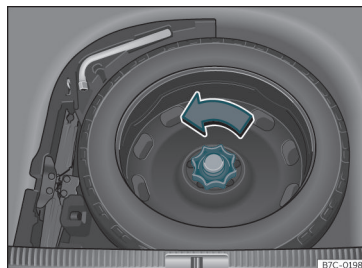

Fig. 197 | bagagerummet: bundplade, der er klapet op

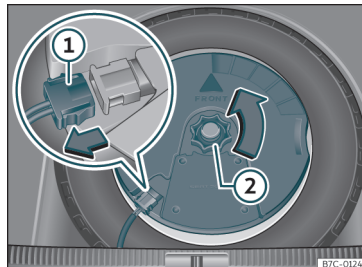

Fig. 198 | bagagerummet: afmontering af subwoofer

Nødhjulet er placeret under bundpladen i bagagerummet og fastgjort med et fastgørelseshjul.

Nødhjulet er kun beregnet til kortvarig brug. Få det kontrolleret og udskiftet så hurtigt som muligt hos en CUPRA partner, en SEAT forhandler eller på et værksted.

Nødhjulet må ikke forbyttes med et nødhjul fra en anden bil.

Udtagning af nødhjul

- Løft bundpladen, og hold den i denne position for at kunne tage nødhjulet ud >>> Side 130.
- Drej hjulet mod uret og ud >>> Fig. 197.
- Tag nødhjulet ud.

Udtagning af nødhjul i biler med systemet BEATSAUDIO 10 højttalere (med *subwoofer*)*

For at kunne tage nødhjulet ud skal *subwooferen* først afmonteres.

- *Biler uden variabel bagagerumsbund*: Træk bagagerumsbunden (måtten) opad for at tage den ud.
- *Biler med variabel bagagerumsbund*: Løft bundpladen, og fastgør den som beskrevet i >>> Side 130.
- Afbryd højttalerkablet til *subwooferen* >>> Fig. 198 ①.

- Drej håndhjulet ud mod uret >>> Fig. 198 ②.
- Tag *subwooferhøjttaleren* og reservehjulet ud.
- Når du lægger nødhjulet ind, skal *subwooferhøjttaleren* sættes forsigtigt ind i fælgen. Derved skal pilen "FRONT" på *subwooferhøjttaleren* pege fremad.
- Tilslut højttalerkablet igen, og skru håndhjulet fast med uret, så monteringsenheden til *subwooferen* og hjulet er fastgjort sikkert.

Snekæder

Det er af tekniske årsager ikke tilladt at anvende snekæder på nødhjulet.

Hvis du skal køre med snekæder, og et af forhjulene er punkteret, skal nødhjulet monteres i stedet for et af baghjulene. Sæt derefter snekæder på det baghjul, der nu er blevet frit, og monter det i stedet for det defekte forhjul.

⚠ PAS PÅ

- Efter montering af nødhjulet skal dæktrykket hurtigst muligt kontrolleres. Ellers er der fare for ulykke. Du kan se angivelserne vedr. dæktrykket på en mærkat på førerdørens B-stolpe >>> Fig. 193.
- Køb aldrig hurtigere end 80 km/h (50 mph) med nødhjulet – fare for ulykke!
- Køb ikke over 200 km med et nødhjul!

- Undgå acceleration med fuld gas, kraftig nedbremsning og hurtig kørsel gennem sving – fare for ulykke!
- Køb aldrig med mere end ét nødhjul – fare for ulykke!
- Der må ikke monteres normale dæk eller vinterdæk på nødhjulets fælg.
- Hvis du kører med nødhjul, er det muligt, at ACC deaktiveres automatisk under kørsel. Deaktiver systemet inden kørsel.

Vedligeholdelse

Service

Serviceintervaller

Servicearbejde og digitalt servicehæfte

Registrering af udført servicearbejde ("digitalt servicehæfte")

CUPRA partneren, SEAT forhandleren eller værkstedet registrerer servicedokumentationen i et centralt system. Takket være denne transparente dokumentation af servicehistorikken kan det udførte servicearbejde altid findes frem. CUPRA anbefaler, at man efter hver service får en servicedokumentation, der indeholder alt arbejde, der er registreret i systemet.

Ved hvert nye service erstattes bekræftelsen af en aktuell udgave.

På nogle markeder er det digitale servicehæfte ikke tilgængeligt. Hvis det er tilfældet, informerer din CUPRA partner eller en SEAT forhandler dig om dokumentation af servicearbejdet.

Servicearbejde

I det digitale servicehæfte dokumenterer din CUPRA partner, en SEAT forhandler eller værkstedet følgende informationer:

- Hvornår hvert enkelt service fandt sted.
- Eventuelt anbefaling af en konkret reparation, fx udskiftning af bremsebelægninger snart nødvendig.
- Hvis du har givet en særlig forespørgsel i forbindelse med servicet. Din servicerådgiver noterer dette i arbejdsordren.
- De bildele eller driftsværker, der blev skiftet
- Dato for næste service

Vejhjælpen gælder, indtil det er tid til næste serviceeftersyn. Disse informationer dokumenteres ved alle serviceeftersyn.

Servicearbejdets type og omfang kan variere fra bil til bil. På et værksted kan du få mere at vide om de specifikke opgaver på din bil.

PAS PÅ

Hvis servicearbejdet ikke bliver udført eller bliver udført ufuldstændigt, og serviceintervallerne ikke bliver overholdt, kan bilen få driftstop, mens du kører, hvilket kan medføre ulykker og alvorlige kvæstelser.

- Få en CUPRA partner, en SEAT forhandler eller et autoriseret værksted til at udføre servicearbejdet.

FORSIGTIG

CUPRA er ikke ansvarlig for skader, der forårsages af utilstrækkeligt arbejde eller begrænset tilgængelighed af dele på bilen.

Anvisning

Regelmæssigt servicearbejde på bilen er ikke kun med til at vedligeholde bilen, men også til at sikre drifts- og trafikikkerheden. Derfor skal arbejdet udføres i henhold til CUPRAs retningslinjer.

Service med faste eller variable serviceintervaller

I forbindelse med service skelnes der mellem **olieskiftservice** og **serviceeftersyn**. Serviceindikatoren i kombiinstrumentets display fungerer som en påmindelse om, hvornår det er tid til næste service.

Alt efter bilens udstyr, motor og anvendelsesbetingelser anvendes der i forbindelse med olieskiftservice **fast service** eller **variabel service**.

Find ud af, hvilken service der er nødvendig for din bil.

- Se følgende tabeller:



Olieskiftservice ^{a)}		
PR-nr.	Service-type	Serviceinterval
Q11	Fast	For hver 5000 km eller efter 1 år ^{b)}
Q12		For hver 7500 km eller efter 1 år ^{b)}
Q13		For hver 10000 km eller efter 1 år ^{b)}
Q14		For hver 15000 km eller efter 1 år ^{b)}
Q16	Variabel	I henhold til serviceindikator

^{a)} Dataene er baseret på normale anvendelsesbetingelser.

^{b)} Alt efter hvad der kommer først

Serviceeftersyn ^{a)}
I henhold til serviceindikator

^{a)} Dataene er baseret på normale anvendelsesbetingelser.

Særlige forhold vedr. variabel service

Ved **variabel service** skal der kun foretages et olieskiftservice, når bilen har brug for det. For at beregne, hvornår skiftet skal finde sted, tages der højde for de individuelle anvendelsesbetingelser og den personlige kørestil. En vigtig del af den variable service er,

at der anvendes LongLife-motorolie i stedet for almindelig motorolie.

Vær opmærksom på informationerne om motoroliespecifikationer iht. VW normen >>> Side 288.

Hvis du ikke ønsker variable serviceintervaller, kan du vælge faste serviceintervaller i stedet. Et fast service kan dog have indflydelse på serviceomkostningerne. Din servicerrådgiver rådgiver dig gerne i denne forbindelse.

Serviceindikator

Hos CUPRA vises tidspunkterne for service via serviceindikatoren i kombiinstrumentet >>> Side 74 eller i menuen **Bilindstillinger** i infotainmentsystemet >>> Side 80 >>> Side 84.

Serviceindikatoren informerer om tidspunkter for service, der inkluderer motorolieskift eller et serviceeftersyn. Når det er tid til det pågældende service, kan der også blive udført andet nødvendigt arbejde, fx skift af bremsevæske eller tændrør.

Informationer om anvendelsesbetingelserne

De foreskrevne intervaller er normalt baseret på **normale anvendelsesbetingelser**.

Hvis bilen kører under **ugunstige anvendelsesbetingelser**, skal noget af arbejdet udføres før næste service eller også mellem de foreskrevne serviceintervaller.

Ugunstige anvendelsesbetingelser er bl.a.:

- Anvendelse af brændstof med en høj svovlandel
- Mange korte ture
- At motoren kører i tomgang i længere tid (som fx taxaer)
- Brug af bilen i områder med meget støv
- Hyppig kørsel med anhænger (alt efter udstyr)
- Overvejende brug af bilen i tæt trafik med mange standsninger, fx i byen
- Overvejende vinterkørsel

Det gælder især for følgende komponenter (alt efter udstyr):

- Støv- og pollenfilter
- Antiallergifilter Air Care
- Luftfilter
- Tandrem
- Partikelfilter
- Motorolie

Servicerådgiveren på dit værksted vurderer, om det med din bils anvendelsesbetingelser kan være nødvendigt at få udført

arbejde mellem de normale serviceintervaller.

⚠ PAS PÅ

Hvis servicearbejdet ikke bliver udført eller bliver udført ufuldstændigt, og serviceintervallerne ikke bliver overholdt, kan bilen få driftstop, mens du kører, hvilket kan medføre ulykker og alvorlige kvæstelser.

- Få en CUPRA partner, en SEAT forhandler eller et værksted til at udføre servicearbejdet.

ⓘ FORSIGTIG

CUPRA er ikke ansvarlig for skader, der forårsages af utilstrækkeligt arbejde eller begrænset tilgængelighed af dele på bilen.

Serviceomfang

Serviceomfanget omfatter alt **vedligeholdelsesarbejde**, der er nødvendigt for at din bil kan holdes drifts- og trafiksikker (**afhængigt af anvendelsesbetingelserne og bilens udstyr** som fx motor, gearkasse eller drivmidler). Vedligeholdelsesarbejde er opdelt i *servicearbejde* og *vedligeholdelsesarbejde*. I forbindelse med detaljerne vedrørende det nødvendige arbejde på din bil kan du tale med:

- Din CUPRA partner

- Din SEAT forhandler
- Dit værksted

Af tekniske årsager (permanent videreudvikling af billedelene) kan serviceomfanget variere. Din CUPRA partner, en SEAT forhandler eller et værksted er altid informeret om eventuelle ændringer.

Udvalg af ekstra tjenester

Godkendte reservedele

SEAT Original Dele er konstrueret til din bil og er godkendt af SEAT især med henblik på sikkerheden. Disse dele svarer præcis til SEAT fabrikkens forskrifter, hvad angår konstruktion, mål og materiale. De godkendte SEAT Original Dele er konstrueret til lige netop din bil. Vi anbefaler derfor, at du anvender SEAT Original Dele. Fremmede produkters pålidelighed, sikkerhed og egnethed kan SEAT ikke stå inde for.

Godkendte ombytningsdele

De godkendte ombytningsdele er en yderligere service i henhold til fabrikkens forskrifter, hvor du kan ombytte hele komponentheder. De mest kendte er: motor, gear-

kasse, topstykker, betjeningsenheder og elektriske dele.

Disse dele er naturligvis også **godkendte dele**, og da disse svarer til fabriksnye reservedele, gælder den samme reklamationsperiode som for godkendte reservedele.

Original Tilbehør

Vi anbefaler, at du udelukkende anvender CUPRA Original Tilbehør og tilbehør, der er godkendt af CUPRA, til din bil. Dette tilbehørs pålidelighed, sikkerhed og egnethed er kontrolleret specielt til din bil. Fremmede produkters pålidelighed, sikkerhed og egnethed kan CUPRA ikke stå inde for.

Vejhjælp (Service Mobility)

Når du køber en ny CUPRA, får du også glæde af fordelene og beskyttelsen i Vejrhjælp.

I de første 2 år efter købet er din nye CUPRA automatisk omfattet af Vejrhjælp uden yderligere omkostninger.

Hvis du fortsat vil gøre brug af denne service, kan du få forlænget Vejrhjælp under forudsætning af, at du får udført de anbefalede serviceeftersyn og den anbefalede vedligeholdelsesservice hos en CUPRA partner eller en SEAT forhandler. »

Hvis din CUPRA får driftstop på grund af en teknisk fejl eller en ulykke, sikrer vi din mobilitet med vores serviceydelser.

Vær opmærksom på, at Vejhjælp kan omfatte forskellige ydelser afhængigt af i hvilket land, du har købt din bil. For yderligere informationer kan du henvende dig til din CUPRA partner eller en SEAT forhandler eller besøge CUPRAs hjemmeside i dit land.

Garanti- og reklamationsbestemmelser

Garanti for fejlfri drift

CUPRA partnerne og SEAT forhandlerne giver garanti på fabriksnye biler. Betingelserne vedr. garanti og reklamationsret er angivet detaljeret i din købekontrakt eller de yderligere dokumenter. Du kan få yderligere information hos din CUPRA partner eller en SEAT forhandler.

Regelmæssig pleje

Pleje og rengøring

Generelle anvisninger

Regelmæssig og sagkyndig pleje er med til at sikre bilens værdi. Desuden kan det være en af forudsætningerne for imødekommelse af garantikrav ved eventuelle korrosionsskader og lakfejl på karrosseriet.

Værkstederne har adgang til de nødvendige plejemidler. Vær opmærksom på anvendelsesanvisningerne på emballagen.

PAS PÅ

- Plejemidler kan være sundhedsskadelige, hvis de anvendes forkert.
- Opbevar altid plejemidler et sikkert sted uden for børns rækkevidde. Fare for forgiftning!

Miljøanvisning

- Vælg miljøvenlige produkter, når du køber plejemidler.
- Vær opmærksom på, om rester af plejemidler kan bortskaffes sammen med almindeligt husholdningsaffald.

Bilvask

Jo længere der går, inden aflejringer fjernes, fx insektrester, fugleklatte, harpiks eller veksalt, der sidder fast på din bil, jo større skader kan de forårsage på overfladen. Høje temperaturer, eksempelvis på grund af sollys, forstærker den ætsende virkning.

Inden vask skal groft snavs skylles væk med rigelige mængder vand.

Genstridigt snavs, fx insektklatte eller harpiks, fjernes bedst med rigelige mængder vand og en mikrofibrerklud.

Vask også bilens undervogn, når vinteren er forbi.

Højtryksrensere

Hvis du vasker bilen med en højtryksrenser, skal du altid følge anvisningerne i betjeningsvejledningen til højtryksrenseren. Det gælder især for vandstrålens tryk og afstand til bilen. Ret aldrig vandstrålen direkte mod siderudernes, dørenes, bagklappens, motorhjelmens eller panoramaglastagets* tætningssliester; det samme gælder for dæk, fleksible gummislanget, lydisoleringsmateriale, sensorer* og kameralinser*. Hold en afstand på mindst 40 cm.

Fjern ikke sne og is med en højtryksrenser.

Anvend aldrig powerspeeddyser eller turbodysere.

Vandet må ikke være varmere end 60° C.

Automatiske vaskeanlæg

Forvask bilen, inden du kører den ind i vaskeanlægget.

Kontroller, at ruderne og panoramaglastaget* er lukket, og viskerne er afbrudt. Følg anvisningerne fra ejeren af vaskeanlægget, især hvis bilen er udstyret med aftagelige dele.

Benyt så vidt muligt vaskeanlæg uden børster.

Manuel bilvask

Rengør bilen med en svamp eller en vaskebørste oppefra og nedefter. Anvend kun rengøringsmidler uden opløsningsmidler.

Biler med mat lak skal vaskes i hånden

For at undgå skader på bilen under vask skal du først fjerne støv og groft snavs. Til fjernelse af insektræster, fedtpletter og fingeraftryk skal du helst anvende et specialrengøringsmiddel til mat lak.

Påfør produktet med en mikrofiberklud. Undgå at trykke for hårdt, så lakoverfladen ikke bliver beskadiget.

Skyld bilen med rigeligt med vand. Rengør den derefter med et neutralt rengøringsmiddel og en blød mikrofiberklud.

Skyld igen bilen med rigelige mængder vand, og lad den lufttørre. Du kan fjerne eventuelle vandspor med et vaskekind.

⚠ PAS PÅ

- Vask kun bilen, når tændingen er afbrudt, og i overensstemmelse med de forskrifter, der gælder for vaskeanlægget. Fare for ulykke!
- Når du rengør undersiden eller indersiden af hjulkasserne, skal du beskytte dig selv mod skarpe metaldele. Fare for at skære sig!
- Efter vask kan bremselængden være forlænget på grund af fugt eller om vinteren på grund af is på skiverne eller bremselægningerne. Fare for ulykke! Bremserne skal først bremses tørre.

ⓘ FORSIGTIG

- Hvis du vasker bilen i et automatisk vaskeanlæg, skal du klappe sidespejlene ind for at undgå, at de bliver beskadiget. Sidespejle med elektrisk ind- og udklapning* må kun klappes ind/ud elektrisk!
- Vask ikke bilen i kraftigt solskin. Lakeringen kan blive beskadiget!
- Brug aldrig insektsvampe, grove køkken-svampe eller lignende. Overfladen kan blive beskadiget!
- Bildele med mat lak:

- Anvend ikke poleringsmidler og voks. Overfladen kan blive beskadiget!
- Anvend aldrig vaskeprogrammer med vokskonservering. Dette kan beskadige matlakkens udseende.
- Sæt ikke mærkater eller magnetiske etiketter på de matlakerede dele, da farven kan blive ødelagt, når de fjernes igen.

🌿 Miljøanvisning

Vask kun bilen på vaskepladser, som er specielt beregnede til dette formål. Her forhindres det, at vandet, der kan være forurenset med olie, blandes sammen med almindeligt spildevand.

Rengørings- og plejeanvisninger

Rengøring og pleje af bilens individuelle komponenter kan ses i følgende tabeller. Indholdet er en anbefaling. Kontakt dit værksted ved specifikke spørgsmål eller komponenter, der ikke står på listen. Vær opmærksom på de pågældende anmærkninger »» ⚠ i Vær særligt opmærksom: på side 317.

Udvendig rengøring

Viskerblade foran

Problem	Afhjælpning
Snavs	Blød klud med ruderensmiddel

Forlygter/baglygter

Problem	Afhjælpning
Snavs	Blød svamp med neutral sæbeopløsning ^{a)}

^{a)} Neutral sæbeopløsning: maks. 2 spiseskefulde til 1 liter vand

Sensorer/kameralinser

Problem	Afhjælpning
Snavs	<i>Sensorer:</i> blød klud med rengøringsmiddel uden opløsningsmidler <i>Kameralinser:</i> blød klud med ikke-alkoholbaseret rengøringsmiddel
Sne/is	Lille kost/afisningspray uden opløsningsmidler

Hjul

Problem	Afhjælpning
Vejsalt	Vand
Bremsestøv	Syrefrit specialrengøringsmiddel

Afgangsrør

Problem	Afhjælpning
Vejsalt	Vand, eventuelt egnet rengøringsmiddel til ædelstål

Pyntebeklædning/pyntelister

Problem	Afhjælpning
Snavs	Neutral sæbeopløsning ^{a)} , eventuelt egnet rengøringsmiddel til ædelstål

^{a)} Neutral sæbeopløsning: maks. 2 spiseskefulde til 1 liter vand

Lak

Problem	Afhjælpning
Udbedring af lakskader	Spørg en forhandler til råds om farvekoden, og reparer med en reparationsstift
Spildt brændstof	Skyl straks med vand
Aflejring af flyverrust	Påfør flyverustfjerner, og plej derefter med hård voks. Kontakt dit værksted, hvis du har spørgsmål.
Korrosion	Kontakt dit værksted, så de kan tage sig af det.
Vand danner ikke perler på ren lak	Pleje med hård voks (mindst to gange om året)

Problem	Afhjælpning
Ingen glans på trods af pleje/kedelig lak	Behandl med egnet polermiddel, og påfør derefter konserveringsmiddel til lakfarve, hvis det anvendte polermiddel ikke indeholder konserveringsstoffer
Aflejringer, fx insektræster, fugleklatrer, harpiks, vejsalt	Skal omgående blødes op med vand og fjernes med en mikrofibberklud
Fedtbaseret snavs, fx kosmetik eller solcreme	Skal omgående fjernes med en neutral sæbeopløsning ^{a)} og en blød klud

^{a)} Neutral sæbeopløsning: maks. 2 spiseskefulde til 1 liter vand

Kulfilberdele

Problem	Afhjælpning
Snavs	Rengøres som lakerede dele » Side 312

Dekorfolier

Problem	Afhjælpning
Snavs	Blød svamp med neutral sæbeopløsning ^{a)}

^{a)} Neutral sæbeopløsning: maks. 2 spiseskefulde til 1 liter vand

Indvendig rengøring

Ruder

Problem	Afhjælpning
Snavs	Anvend ruderensmiddel, og tør efter med en blød klud

Pyntebeklædning/pyntelister

Problem	Afhjælpning
Snavs	Neutral sæbeopløsning ^{a)}

^{a)} Neutral sæbeopløsning: maks. 2 spiseskefulde til 1 liter vand

Kunststofdele

Problem	Afhjælpning
Snavs	Blød klud
Genstridigt snavs	Neutral sæbeopløsning ^{a)} , eventuelt kunststofrengøringsmiddel uden opløsningsmidler

^{a)} Neutral sæbeopløsning: maks. 2 spiseskefulde til 1 liter vand

Skærme/kombiinstrument

Problem	Afhjælpning
Snavs	Blød klud med rengøringsmiddel til LCD-displays

Betjeningsfelter

Problem	Afhjælpning
Snavs	Blød pensel, derefter en blød klud med neutral sæbeopløsning ^{a)}

^{a)} Neutral sæbeopløsning: maks. 2 spiseskefulde til 1 liter vand

Sikkerhedsseler

Problem	Afhjælpning
Snavs	Neutral sæbeopløsning ^{a)} , sikkerhedsselelerne skal være tørre, inden de rulles op

^{a)} Neutral sæbeopløsning: maks. 2 spiseskefulde til 1 liter vand

Tekstiler, kunstlæder, mikrofiberstof

Problem	Afhjælpning
Snavspartikler, der sidder fast på overfladen	Støvsuger
Vandbaseret snavs, fx kaffe, te, blod osv.	Klud, der suger kraftigt, og neutral sæbeopløsning ^{a)}
Fedtbasert snavs, fx olie, kosmetik osv.	Anvend neutral sæbeopløsning ^{a)} . De opløste fedt- og farvepartikler duppes med en kraftigt sugende klud og behandles evt. med vand

Problem	Afhjælpning
Særlig snavs, fx kuglepen, neglelak, dispersionsfarve, skocreme osv.	Særlig pletfjerner: duppes med sugende materiale og behandles evt. med en neutral sæbeopløsning ^{a)}

^{a)} Neutral sæbeopløsning: maks. 2 spiseskefulde til 1 liter vand

Naturlæder

Problem	Afhjælpning
Frisk snavs	Bomuldsklud med neutral sæbeopløsning ^{a)}
Vandbaseret snavs, fx kaffe, te, blod osv.	Friske pletter: klud af sugende materiale Indtørrede pletter: pletfjerner, der er beregnet til læder
Fedtbasert snavs, fx olie, kosmetik osv.	Friske pletter: klud af sugende materiale og pletfjerner, der er beregnet til læder Indtørrede pletter: spray med fedtopløsende middel
Særlig snavs, fx kuglepen, neglelak, dispersionsfarve, skocreme osv.	Pletfjerner, der er beregnet til læder
Konservering	Påfør regelmæssigt plejecreme med beskyttende virkning mod lys og imprægnerende effekt. Anvend ved behov en plejecreme af samme farve

^{a)} Neutral sæbeopløsning: maks. 2 spiseskefulde til 1 liter vand



Kulfiberdele

Problem	Afhjælpning
Snavs	Rengøres som kunststofdele

Vær særligt opmærksom:**Forlygter/baglygter**

- Rengør aldrig forlygterne/baglygterne med en tør klud eller svamp.
- Anvend ikke rengøringsmidler med alkohol. Risiko for ridser!

Hjul

- Anvend ikke lakpolermiddel eller andre skuremidler.
- Hvis fælges beskyttende laklag er blevet beskadiget, eksempelvis på grund af sten-slag, ridser osv. skal lakskaden udbedres med det samme.

Kameralinser

- Fjern aldrig sne og is fra kameralinsen med varmt vand. Risiko for revner i linsen!
- Du må under ingen omstændigheder anvende skuremidler eller alkoholholdige rengøringsmidler, når du skal rense kameralinsen. Risiko for ridser og revner!

Ruder

- Sne og is på ruder og sidespejle skal fjernes med en plastiskraber. For at undgå ridser under rengøringen må iskraberen kun skubbes den ene vej – aldrig frem og tilbage.
- Fjern aldrig sne og is fra ruder og spejle med varmt vand. Risiko for ridser i glasset!
- For at undgå at elbagruden bliver beskadiget, må der ikke sættes mærkater på varme-trådene.

Pyntebeklædning/pyntelister

- Anvend ikke plejemidler eller rengøringsmidler på krombasis.

Lak

- Bilen skal inden påføring af polermiddel eller konserveringsmiddel være fri for snavs og støv. Risiko for ridser!
- Påfør ikke polermiddel eller konserveringsmiddel, hvis bilen er udsat for kraftigt sollys. Lakeringen kan blive beskadiget!
- Aflejring af flyverust må ikke fjernes med polering. Lakeringen kan blive beskadiget!
- Kosmetik eller solcreme skal straks fjernes. Lakeringen kan blive beskadiget!

Skærme/kombiinstrument

- Skærme, kombiinstrument med afdækning må ikke tørrengøres. Risiko for ridser!
- Sørg for, at kombiinstrumentet er slukket og afkølet, inden du rengør det.

- Sørg for, at der ikke trænger væske ind mellem kombiinstrumentet og afdækningen. Risiko for skader!

Betjeningsfelter

- Sørg for, at der ikke trænger væske ind i betjeningsfelterne. Risiko for skader!

Sikkerhedsseler

- Afmonter ikke sikkerhedsselerne i forbindelse med rengøringen.
- Sikkerhedsseler og tilhørende dele må aldrig renses kemisk eller komme i berøring med ætsende væsker og opløsningsmidler eller skarpe og spidse genstande. Materialet kan blive beskadiget!
- Seler, hvor stoffet, samlingerne, seleopru-leren eller selelåsen er beskadiget, skal udskiftes på et værksted.

Tekstiler/kunstlæder/mikrofiberstof

- Kunstlæder/mikrofiberstof må ikke behandles med læderplejemidler, opløsningsmidler, bonevoks, skocreme, pletfjerner eller lignende.
- Få et værksted til at fjerne pletter, der sidder godt fast. På denne måde undgår du skader.
- Brug aldrig damprensere, børster, hårde svampe osv. til at rengøre med.
- Tilslut ikke sædevarmen* for at tørre sæderne.

- Genstande med skarpe kanter på tøj, fx lynlåse, nitter eller bæltter, kan beskadige overfladen.
- Åbne velcrolukninger, fx på tøjet, kan beskadige sædeindtrækket. Sørg for, at velcrolukningerne er lukkede.

Naturlæder

- Læder må under ingen omstændigheder behandles med opløsningsmidler, bonevoks, skocremer, pletfjerner eller lignende produkter.
- Genstande med skarpe kanter på tøj, fx lynlåse, nitter eller bæltter, kan beskadige overfladen.
- Brug aldrig damprensere, børster, hårde svampe osv. til at rengøre med.
- Tilslut ikke sædevarmen* for at tørre sæderne.
- Lad ikke bilen stå i kraftigt solskin i længere tid. Så undgår du, at læderet falmer. Hvis bilen skal stå ude i længere tid, bør du dække læderet til, så det er beskyttet mod direkte sol.

⚠ PAS PÅ

Forruden må ikke behandles med vandafvisende rudebelægningsmidler. Når sigtbarheden er dårlig, fx ved nedbør, i mørke, eller når solen står lavt, kan du blive blændet kraftigt. Fare for ulykke! Derudover er der risiko for, at viskerbladene hopper.

i Anvisning

- Det er meget nemmere at fjerne insektræster fra lak, der netop er blevet konserveret.
- Regelmæssige konserveringsbehandlinger kan forhindre dannelse af flyverustaflejringer.

Hvis bilen skal holde parkeret i en længere periode

Hvis bilen skal holde parkeret i en længere periode, skal du kontakte et værksted. Her kan du få de nødvendige informationer om fx korrosionsbeskyttelse, service og opmagasinering.

Vær også opmærksom på anvisningerne vedr. bilens batteri »» Side 295.

Tilbehør og tekniske ændringer

Tilbehør, reservedele og reparationsarbejde

Indledning til emnet

Få rådgivning, inden du køber tilbehør og reservedele.

Der er gjort meget for den aktive og passive sikkerhed i din bil. Hvis du skal have eftermonteret tilbehør i bilen, eller hvis der skal udskiftes nogle dele, anbefaler vi, at du får råd og vejledning fra en CUPRA partner eller et SEAT værksted. Dit værksted informerer gerne om, hvad der er mest hensigtsmæssigt, hvilke regler der gælder, og hvad fabrikken anbefaler med hensyn til tilbehør og reservedele.

Vi anbefaler, at du anvender **CUPRA tilbehør** og **CUPRA® Original Dele**. CUPRA partnere eller SEAT forhandlere sørger selvfølgelig for fagligt korrekt montering.

Eftermonteret udstyr, som har umiddelbar indflydelse på førerens kontrol over bilen, fx fartpilot eller **elektronisk støddæmperregulering**, skal være forsynet med et e-mærke (EU-godkendelse) og være godkendt til din bil.

»

Andet tilsluttet elektrisk udstyr, der ikke direkte har indflydelse på førerens kontrol over bilen, fx kølebokse, computere eller ventilatorer, skal have et CE-mærke (overensstemmelseserklæring fra producenter i EU).

⚠ PAS PÅ

Tilbehør som fx telefonholdere eller drikkevarerholdere må aldrig monteres på airbagafdækninger eller i airbaggenes virkeområde. Ellers er der fare for kvæstelser i tilfælde af en ulykke med airbagudløsning.

Tekniske ændringer

Indgreb i de elektroniske komponenter og deres software, kabelføring og dataoverførsel kan medføre funktionsfejl.

Din CUPRA partner eller SEAT forhandleren kan ikke tage ansvar for skader, der opstår som følge af arbejde, der ikke er udført fagligt korrekt.

Derfor anbefaler vi, at alt arbejde på bilen bliver udført hos CUPRA partnere eller SEAT forhandlere med CUPRA® Original Dele.

⚠ PAS PÅ

Arbejde eller ændringer på bilen, der ikke udføres fagligt korrekt, kan forårsage funktionsfejl – fare for ulykke.

Kommunikations- og kontorudstyr

Fastmonteret kommunikationsudstyr

Ved eftermontering af kommunikationsudstyr skal gældende regler overholdes. CUPRA godkender montering af godkendt kommunikationsudstyr i bilen under følgende forudsætninger:

- Antennen skal være installeret fagligt korrekt.
- Antennen skal være anbragt uden for kabinen (med afskærmede kabler og reflektionsfri antennetilpasning).
- Den effektive sendeydelse målt på antennefoden må ikke være mere end 10 W.

Du kan få information om mulighederne for montering og anvendelse af kommunikationsudstyr med højere sendeydelse hos din CUPRA partner eller en SEAT forhandler eller på værksteder.

Mobilt kommunikationsudstyr

Ved brug af almindelige mobiltelefoner og almindeligt kommunikationsudstyr kan der opstå funktionsfejl i bilens elektriske system. Årsagerne hertil kan være følgende:

- Ingen udvendig antenne
- Forkert installeret udvendig antenne
- Sendeydelse over 10 W

Derfor må mobiltelefoner og bærbart kommunikationsudstyr uden eller med forkert installeret udvendig antenne ikke anvendes *inde i bilen* >>> ⚠.

Desuden opnår du kun optimal rækkevidde med en *udvendig antenne*.

Kontorudstyr

Eftermontering af husholdnings- og kontorudstyr i bilen er tilladt, hvis det ikke har direkte indflydelse på førerens kontrol over bilen, og hvis det er forsynet med et CE-mærke. Eftermonteret udstyr, som kan have indflydelse på førerens kontrol over bilen, kræver derimod altid en typegodkendelse til den pågældende bil og skal være forsynet med et e-mærke.

⚠ PAS PÅ

Mobiltelefoner eller kommunikationsudstyr, der anvendes inde i bilen, uden eller med forkert installeret udvendig antenne kan være sundhedsskadelige på grund af de stærke elektromagnetiske felter.

📄 Anvisning

- Eftermontering af elektrisk eller elektronisk udstyr kan have indflydelse på bilens typegodkendelse. I visse tilfælde kan det betyde, at bilen ikke længere lever op til typegodkendelsen.

- Følg altid betjeningsvejledningen til mobiltelefonerne og kommunikationsudstyret.

Forbrugerinformationer

Forbrugerinformationer

Lagrede informationer i styreenhederne

Ulykkesdatalager (Event Data Recorder)

Din bil er udstyret med et ulykkesdatalager (Event Data Recorder).

Event Data Recorder-funktionen registrerer data i tilfælde af en ulykke af mindre eller mere alvorligt omfang. Disse data hjælper i forbindelse med en analyse af, hvordan diverse bilsystemer har opført sig.

Bilens Event Data Recorder registrerer dynamiske køredata og data for sikkerhedssystemer i en begrænset periode (normalt 10 sek. eller mindre) – fx følgende:

- Hvordan diverse systemer i bilen har fungeret
- Hvorvidt føreren og forsædepassageren havde spændt selen
- Hvordan føreren har betjent speederen eller brems pedalen
- Bilens hastighed

Disse data bidrager til bedre forståelse af omstændighederne ved en trafikulykke.

Der bliver ligeledes registreret data fra førerassistentsystemerne. De indeholder informationer om, hvorvidt systemet fx var inaktivt eller aktivt, og om dets indgriben har haft indflydelse på bilens dynamiske adfærd, og om der i de fornævnte situationer forekom vognbaneafvigelse som følge af acceleration eller deceleration.

Afhængigt af bilens udstyr omfatter det følgende systemdata:

- Adaptiv fartpilot (ACC)
- Bremseunderstøttende systemer (Front Assist)
- Parkeringshjælp plus (ParkPilot)
- Parkeringsstyreassistent (Park Assist)
- Vognbaneassistent (Lane Assist)

Dataene fra bilens Event Data Recorder registreres udelukkende i særlige ulykkesituationer. Under normale kørselsbetingelser registreres der ingen data.

Der registreres ingen lyd- eller videodata i bilens kabine eller omkring bilen. Der gemmes under ingen omstændigheder personlige data som navn, alder eller køn. Dog er det muligt, at tredjepart (som fx anklagemyndigheder) sætter indholdet af Event Data Recorderen i forbindelse med andre databaser og dermed skaber en personlig forbindelse i

sammenhæng med undersøgelser af ulykker.

Du skal, som loven foreskriver, bruge en adgang til din startede bils OBD-interface (on board diagnose) for at kunne udlæse bilens Event Data Recorder-data.

CUPRA har kun adgang til ulykkesdatalageret, hvis ejeren (eller leasingtageren i tilfælde af leasing) giver sin accept hertil. Der kan gøres undtagelse i forbindelse med lovmæssige og aftalemæssige bestemmelser.

På grund af lovkrav til produkter, der har indflydelse på din sikkerhed, kan CUPRA anvende dataene fra ulykkesdatalageret til feltundersøgelser og kvalitetsforbedring af bilens systemer. De data, der anvendes til feltundersøgelser, behandles anonymt (dvs. uden oplysninger om bilen, ejeren eller leasingtageren).

Andre interessante informationer

Miljøhensyn

Ved konstruktion, materialevalg og produktion af din nye CUPRA har miljøbeskyttelse haft en afgørende rolle.

Konstruktioner til fremme af genanvendelse

- Afmonteringsvenlig udformning af samlinger
- Forenklet afmontering ved opbygning i moduler
- Færre blandingsmaterialer
- Mærkning af kunststofdele og elastomerer, jf. ISO 1043, ISO 11469 og ISO 1629

Materialevalg

- Størst mulig brug af genanvendelige materialer
- Brug af kompatible kunststoffer i et område, hvor de enkelte komponenter ikke nemt kan skilles fra hinanden
- Brug af genanvendelige materialer og/eller genanvendte materialer
- Reduktion af letfordampelige komponenter inklusive lugt i kunststoffer
- Brug af cfc-frit kølemiddel

Forbud mod tungmetaller foruden de lov-mæssigt fastlagte undtagelser (bilag II til EU-direktiv 2000/53/EF om udrangerede køretøjer): cadmium, bly, kviksølv og krom VI

Produktion

- Reduktion af mængden af opløsningsmiddel i konserveringsvoks til hulrum

- Anvendelse af kunststoffolie i forbindelse med biltransport
- Brug af lim uden opløsningsmidler
- Brug af cfc-frit kølemiddel i kølesystemerne
- Genanvendelse og energigenanvendelse fra affald
- Forbedring af spildevandskvalitet
- Brug af varmegenanvendelsessystemer (varmevekslere, entalpirotorer etc.)
- Brug af vandbaseret lak

Genbrug af elektriske og elektroniske apparater

Alle elektriske og elektroniske apparater, der ikke er fastmonteret i bilen, skal permanent og usletteligt være markeret med følgende symbol:



Dette symbol gør opmærksom på, at de elektriske og elektroniske apparater ikke må komme i det almindelige husholdningsaffald, men skal bortskaffes som specialaffald.

Informationer vedr. EU-direktiv 2014/53/EU

Forenklet EU-overensstemmelseserklæring

Din bil har forskellige radioelektriske apparater. Producenten af disse apparater erklærer, at apparaterne opfylder EU-direktivet 2014/53/EU i det omfang, loven kræver det.

EU-overensstemmelseserklæringen kan findes i sin fulde udgave på følgende internetadresse:

www.cupraofficial.com



Producentadresser

I henhold til direktiv 2014/53/EU skal alle vigtige bildele være forsynet med den pågældende producentadresse.

I det følgende angives producentadresser for de komponenter, der på grund af deres størrelse eller karakteristik ikke kan forsynes med en mærkat, selvom det er et lovkrav: »

Forbrugerinformationer

Radioelektriske apparater monteret i bilen	Producentadresser	Radioelektriske apparater monteret i bilen	Producentadresser
Nøgle med fjernbetjening	Hella KGaA Hueck & Co. Rixbecker Straße 75 59552 Lippstadt, GERMANY	Radarsensorer til assistentsystemerne	ADC Automotive Distance Control Systems GmbH Peter-Dornier-Straße 10 88131 Lindau, GERMANY
Fjernbetjening (til parkeringsvarme)	Digades GmbH Äußere Weberstraße 20 02763 Zittau, GERMANY		Robert Bosch GmbH Postfach 16 61 71226 Leonberg, GERMANY
Sender-modtager (parkeringsvarme)			

Frekvensområder, sendestyrker

Radioelektrisk apparat ^{a)}	Frekvensområde	Maks. sendeydelse	Gælder for modellerne
Nøgle med fjernbetjening (til bil)	433,05-434,78 MHz	10 mW (ERP)	Alle CUPRA modeller
	433,05-434,79 MHz	10 mW	
	434,42 MHz	32 µW	
Fjernbetjening (til parkeringsvarme)	868,7-869,2 MHz (869,0 MHz)	25 mW	Formentor
Sender-modtager (parkeringsvarme)	868,7-869,2 MHz (869,0 MHz)	23,5 mW	Formentor
Bluetooth	2400-2483,5 MHz	10 dBm	Alle CUPRA modeller

Forbrugerinformationer

Radioelektrisk apparat ^{a)}	Frekvensområde	Maks. sendeydelse	Gælder for modellerne
Tilslutning til bilens udvendige antenne	GSM 900: 880-915 MHz	33 dBm	Leon, Formentor
	GSM 1800: 1710-1785 MHz	30 dBm	
	WCDMA FDD I: 1920-1980 MHz	21 dBm	
	WCDMA FDD III: 1710-1785 MHz	21 dBm	
	WCDMA FDD VIII: 880-915MHz	21 dBm	
	LTE FDD1: 1920-1980 MHz	23 dBm	
	LTE FDD3: 1710-1785 MHz	23 dBm	
	LTE FDD7: 2500-2570 MHz	23 dBm	
	LTE FDD8: 880-915 MHz	23 dBm	
	LTE FDD20: 832-862 MHz	23 dBm	
Trådløst adgangspunkt	2400-2483,5 MHz	10 dBm	Alle CUPRA modeller
Keyless Access	434,42 MHz	32 µW	Alle CUPRA modeller
Radarsensorer til assistentsystemerne	76 GHz-77 GHz	28,2 dBm	Leon, Formentor
		35,0 dBm	Ateca
	24050-24250 MHz	20 dBm	Ateca
Trådløs lade funktion	110-120 kHz	10 W	Ateca
	111-120 kHz	10 W	Leon, Formentor
Kombiinstrument	125 kHz	40 dBµA/m	Alle CUPRA modeller »

Forbrugerinformationer

Radioelektrisk apparat ^{a)}	Frekvensområde	Maks. sendeydelse	Gælder for modellerne
Online Connectivity Unit	EGSM900: 880-915 MHz	33 dBm	Alle CUPRA modeller
	DCS1800: 1710-1785 MHz	31 dBm	
	UMTS FDD 1: 1920-1980 MHz	24 dBm	
	UMTS FDD 3: 1710-1785 MHz	24 dBm	
	UMTS FDD 8: 880-915 MHz	24 dBm	
	E-UTRA FDD 1: 1920-1980 MHz	23,5 dBm	
	E-UTRA FDD 3: 1710-1785 MHz	23,0 dBm	
	E-UTRA FDD 7: 2500-2570 MHz	23,5 dBm	
	E-UTRA FDD 8: 880-915 MHz	23,0 dBm	
	E-UTRA FDD 20: 832-862 MHz	23,5 dBm	
E-UTRA FDD 28: 703-748 MHz	23,0 dBm		

^{a)} Ibrugtagning eller godkendelse til brug af radioelektronisk teknologi kan i visse europæiske lande være begrænset, ikke mulig eller kun mulig under yderligere betingelser.

Hermed erklærer Molex CVS Dabendorf GmbH, at kommunikationsudstyretypen LTE-MBC-EU2 opfylder direktiv 2014/53/EU. EU-overensstemmelseserklæringen kan findes i sin fulde tekst på følgende internetadresse:

<http://www.molex.com/doc>

Tekniske data

Angivelser vedr. de tekniske data

Hvad du bør vide

Indledning til emnet

De tal, der er angivet i de tekniske data, kan afvige afhængigt af ekstraudstyr eller modelversion samt i forbindelse med specialbiler og udstyr til bestemte lande.

Angivelserne i bilens registreringspapirer har altid førstehedsrang.

Anvendte forkortelser i afsnittet Tekniske data

kW	Kilowatt, angivelse af motorydelsen
hk	Hestekræfter, angivelse af motorydelsen
ved omdr./min.	Motorens omdrejningstal pr. minut
Nm	Newtonmeter, måleenhed til angivelse af motorens drejningsmoment
Cetantal	Mål for dieseloliens tændvillighed
Oktan	Mål for benzinenes bankefasthed

Bilens data

Stelnummer

Du kan finde bilens stelnummer følgende steder:

- I infotainmentsystemet via funktionsfladen  > **Indvendigt** > **Kombiinstrument** > **Service**
- På bilens datamærkat
- Foran eller under forruden
- I højre side af motorrummet

Typeskilt

Typeskiltet er placeret på dørrammen på bilens højre side. Biler til enkelte lande har ikke noget typeskilt.

Brændstofforbrug

Forbrugstallene er udregnet på grundlag af målinger udført og overvåget af laboratorier med CE-mærkning i henhold til gældende lovmæssige forskrifter (man kan læse mere hos den Europæiske Union på EUR-Lex-hjemmesiden © Europæiske Union, <http://eur-lex.europa.eu/>), og tallene gælder for den pågældende bils karakteristika.

Brændstofforbruget og CO₂-emissionerne står i bilens papirer, som køberen af bilen har fået ved udleveringen af bilen.

Brændstofforbruget og CO₂-emissionen afhænger ikke kun af bilens ydelse, men også andre faktorer som kørestilen, vej- og trafikforholdene, ydre påvirkninger, bilens læs og antal personer i bilen kan have indflydelse på forbrugs- og emissionstallene.

Påfyldningsmængder

Tankvolumen

Biler med forhjulstræk:	50 l, deraf reserve ca. 7 l
Biler med firehjulstræk:	55 l, deraf reserve ca. 8,5 l

Påfyldningsmængde for sprinklervæskebeholdere

Ca. 3 l

Vægtangivelser

Tagbelastning

Den maksimalt tilladte tagbelastning på din bil er 75 kg.

Egenvægt, totalvægt, akseltryk

Bilens egenvægt med fører (75 kg) er beregnet i henhold til normen (EU) 1230/2012. Ekstraudstyr kan øge bilens egenvægt, hvorved den mulige nyttelast reduceres tilsvarende.



Anhængervægt

Det maksimalt tilladte tryk på anhængertrækkets kuglehoved er **80 kg**.

PAS PÅ

Du må ikke overskride de angivne værdier for de maksimalt tilladte vægte. Der er fare for ulykker og skader!

Motordata

Benzinmotorer	2.0 TSI start-stop
Ydelse i hk (kW) ved omdr./min.	310 (228)/5.450-6.600
Største drejningsmoment (Nm ved omdr./min.)	400/2.000-5.450
Antal cylindre/slagvolumen (cm ³)	4/1.984
Brændstof	Blyfri benzin 98 oktan/95 oktan (med mindre ydelsestab)
Manuel gearkasse	DSG
Tophastighed (km/h)	a)
Acceleration 0-100 km/h (sek.)	a)
Tilladt totalvægt (kg)	2.140

a) Der forelå ingen data ved redaktionens afslutning.

Mål

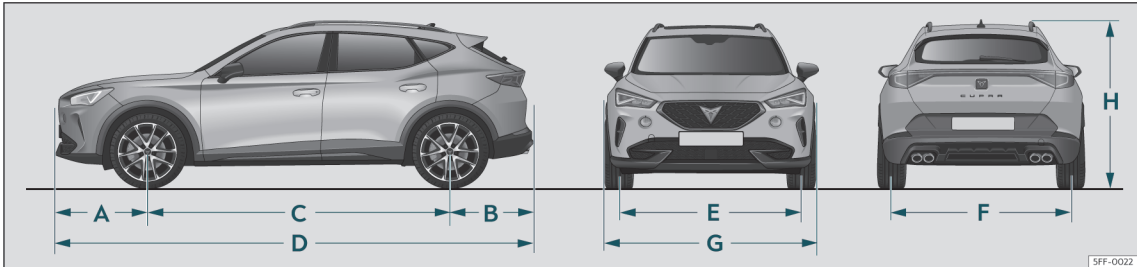

Fig. 199 Mål

Fig. 199		Formentor	Formentor 4Drive
A/B	Overhæng foran/bagpå (mm)	893/877	893/877
C	Akselafstand (mm)	2.680	2.680
D	Længde (mm)	4.450	4.450
E/F	Sporvidde ^{a)} foran/bagpå (mm)	1.585/1.559	1.585/1.559
G	Bredde (mm)	1.839	1.839
H	Højde ved egenvægt (mm)	1.508	1.510
	Vendediameter (m)	11,4	11,4

^{a)} Denne angivelse afhænger af fælgene.

Stikordsregister

Tal og symboler

4Drive 213

A

ABS

se Antilblokeringsystem 252

ACC 228

Adaptiv fartpilot 228

Advarsels- og kontrollampe 229

Betjening 229

Funktionsfejl 233

Lyde 233

Skærmvisninger 230

Særlige kørselssituationer 230

Advarsels- og kontrollamper 77

Adaptiv fartpilot 229

Airbags 27

Airbagsystem 25

Akustisk signal 77

Anhængertræk 279

Antilblokeringsystem ABS 252

Bremsesystem 247

Dæktrykskontrol 306

EDS 252

Elektromekanisk styretøj 211

Elektronisk parkeringsbremse 247

Emergency Assist 240

ESC 252, 254

Fartpilot 220

Fjernbetjening (parkeringsvarme) 150

Gearkasse 203

Gearskift 208

Generator 296

Lane Assist 236

Lys 108

Motorkølevæske 74

Motorolie 289

Motorstyring 284

Nedkørselsassistent 209

Partikelfilter 284, 285

Ratstammelås 211

Sikkerhedssele 16

Start-stop 200

Tankindhold 73

Tankning 73, 282

TCS 252, 254

Travel Assist 239

Træd på bremse 228

Udkørselsassistent (RCTA) 242

Udstødningskontrol 284

Vognbaneskiftassistent (Side Assist) 242

Advarselssymboler

se Advarsels- og kontrollamper 77

Advarselstrekant 113

Afbalancering af hjul 302

Airbags 23

Beskrivelse 24

Frontairbags 26

Hovedairbags 30

I midten 28

Knæairbags 28

Sideairbags 29

Til- og frakobling 27

Airbagsystem 23

Aktivering 24

Beskrivelse 24

Frakobling af frontairbag 27

Frontairbags 25

Funktion 24

Kontrollampe 25

Akustisk signal

Advarsels- og kontrollamper 77

Lys 108

Sikkerhedssele ikke spændt 16

Ambientebelysning 115

Android Auto™

Afbrydelse af forbindelse 171

Forudsætninger 171

Menu 171

Oprettelse af forbindelse 171

Særlige forhold 171

Anhænger 272

Anhænger kørsel 276

Anhængertræk med elektrisk frigørelse 278

Anhængervægt 276

Baglygter 274, 275

Eftermontering af anhængertræk 280

Funktionsfejl 274

Indstilling af forlygter 276

Kuglehovedtryk 272, 276

LED-baglygter 274, 275

Læsning 276

Parkeringshjælp 267, 269

Sidespejle 274

Slæbetov 274, 275

Stikdåse 274

Særlige forhold 247

Tekniske forudsætninger 273

Tilkobling 274

Tilslutning	274	Kørselsassistent (Travel Assist)	237	Automatisk vaskeanlæg	
Tyverialarm	275	Nedkørselsassistent (HDC)	209	Deaktivering af Auto Hold-funktion	251
Vogntogsstabilisering	277	Nødopbremsning (Front Assist)	223		
Anhængertræk		Nødsituationsassistent (Emergency As-		B	
Anhængertræk med elektrisk frigørelse . .	278	sist)	240	Bagageholder	133
Eftermontering	280	Parkeringshjælp bagpå	268	Bagagenet	
Elektrisk frigørelse	278	Parkeringshjælp plus	265	Bagagerum	131
Funktionsfejl	274	Parkeringsstyreassistent (Park Assist) . .	256	Bagagerum	100, 127
Kontrollampe	279	PreCrash-system	22	Bagagenet	131
Montering af cykelholder	279	Radarsensor foran	217	Bagagerumslampe	114
Anhængervægt		Sikkerhedsanvisninger	216	Elektrisk åbning og lukning	100
Læsning af anhænger	276	Systemmæssige grænser	217	Med sensorstyret åbning og lukning (Ea-	
Antenne – udvendig	318	Træthedsregistrering	68	sy Open)	102
Antiblokeringsssystem	252	Udkørselsassistent (RCTA)	241	Nødoplåsning	103
Apple CarPlay		Vejskiltegenkendelse	70	Opbevaring af bagagerumsafdækning . . .	128
Afbrydelse af forbindelse	170	Vognbaneskiftassistent (Side Assist)	241	Særlige forhold ved den elektriske bag-	
Forudsætninger	170	Audiokilder – eksterne		klap	101
Menu	170	Tilpasning af lydstyrke	161	Udvidelse	125
Oprettelse af forbindelse	170	Auto-Hold-funktion	251	Variabel bagagerumsbund	130
Særlige forhold	171	Auto Hold	251	Bagagerumsafdækning	
Apple CarPlay – forudsætninger	170	Auto Lock (centrallås)	89	Opbevaring	128
Apps	170	Automatisk elektronisk spærring	252	Bagagerumsbund	130
Assistentsystemer		Automatisk gearkasse	203	Bagagesystem	133
Adaptiv fartpilot	228	Bugsering	53	Bagage – opbevaring	127
Aktivering	77	Funktionsfejl	206	Bagagenet	131
Auto Hold-funktion	251	Gearvælgerkontaktens positioner	203	Bagagesystem	133
Bjergigangssætningsassistent (HHC)	207	Gearvælgerlås	204	Fastgørelsesøjer	131
Deaktivering	77	Kickdown	206	Opbevaring af genstande	127
Dæktryk kontrol	306	Kontrollampe	203	Opbevaring af last	127
Dæktrykskontrolvisning	306	Kørselsanvisninger	205	Skiklap	133
Døråbningsassistent (Exit Assist)	241	Launch control-program	207	Tagbøjlesystem	133, 134
Fartpilot	220	Nedkørselshjælp	207	Taskekrog	132
Forudseende hastighedsregulering	233	Rat med skiftekontakter	205	Bagklap	100, 103
Generelle anvisninger	216	tiptronic	203, 205	se også Bagagerum	100
Hastighedsbegrænser	222	Automatisk lys	108		

Baglygter	Syrestand	296	Bluetooth®	163
Udskiftning af pære	Udskiftning	297	Profiler	163
Bagrudevisker	Vinterkørsel	295	Bortskaffelse	
Bagsæde	Benzin		Selestrammere	21
Fremklapning med greb til fjernbetjent	Additiver	283	Bremseassistent	252
udløsning fra bagagerummet	Partikelfilter	285	Bremser	248
Bagsæderyglæn	Tankning	283	Bremseassistent	252
Fremklapning	Betjeningselementer på rattet	85	Bremsekraftforstærker	248
Tilbageklapning	Bil		Bremsevæske	293
Bakassistent (Rear View)	Data	325	Elektronisk parkeringsbremse	249
Driftsanvisninger	Datamærkat	325	Nye bremsebelægninger	248
Forudsætninger	Løft	47	Nødbremsefunktion	250
Indstillinger	Oplåsning og låsning (Keyless Access)	92	Bremsesystem	
Kontrollister	Standingsnning på nedkørsler	256	Advarselslampe	247
Parkering på tværs i forhold til kørebanen	Standingsnning på stigninger	256	Bremseunderstøttende systemer	217
Tilkobling af anhænger	Stelnummer	325	Advarsler	224
Tværgående trafik	Udlån eller salg	167	Aktivering og deaktivering	226
Bakgear (automatisk gearkasse)	Bilinformationer	83	Drejebremsefunktion	225
Bakkamera	Bilnøgler	86	Midlertidig deaktivering	227
Bakspejl	Bilvask		Registrering af fodgængere og cyklister	225
Afblandeligt	Højtryksrensere	312	Skærminvisninger	224
Bakspejl og sidespejle	Sensorer	256	Systemmæssige grænser	226
se Spejle	Særlige forhold	102	Undvig assistent	225
Batteri	Udvendig pleje af bilen	312	Bremsevæske	293
I fjernbetjeningen (parkeringsvarme) – ud-	Bil – læsning		Brændstof	
skiftning	Bagagerum	100, 127	Benzin	283
Batterisyre	Fastgørelsesøjer	131	Besparelse	214
Batteriudskiftning	Generelle anvisninger	127	Mærkning	283
I bilnøgler	Opbevaring af bagage	127	Tankmåler	73
Batteri – bilens 12-volts-batteri	Opbevaring af last	127	Tankning	282
Afbrydelse og tilslutning	Skiklap	133	Brændstofbesparelse	
Energistyring	Tagbøjlesystem	134	Friløbsfunktion	208
Ladetilstand	Bil – løft af bilen	47	Brændstofforbrug	
Opladning	Bjergigang sætningsassistent (HHC)	207	Hvorfor stiger forbruget?	284
Starthjælp	Blinklysarm	110	Påløbsafbrydelse	214

Brændstofmærkning	283	Cockpit		Hastighedsbegrænser	222
Bugsering af bi	53	Generel oversigt	61	Kilometertæller	65
Automatisk gearkasse	53	Coming home	112	Klokkeslæt	73
Bugsering af bil	52	Connectivity Box	194	Kombiinstrument	65
Automatisk gearkasse	53	CUPRA CONNECT	164	Kompasvisning	66
FIREHJULSTRÆK	53	Deaktivering	167	Motorbogstaver	66
Forbudt bugsering	53	Fejl	168	PreCrash-system	23
Med anhængertræk	53	Gældende lov	167	Serviceintervaller	74
Slæbetov	53	CUPRA CONNECT-tjenester – deaktivering ..	167	Travel Assist	238
Slæbeøje bagpå	55	CUPRA CONNECT – aktivering	166	Udetemperatur	65
Slæbeøje foran	54	Cykelholder		Vejskilte	70
Særlige forhold	52, 54	Maksimal belastningsevne	279	Åbne døre, åben motorhjelms og bagklap ..	65
Trækstang	53	Montering på det svingbare anhænger- træk	279	Dokumentation – aktuel dokumentation i bilag	153
Børnesikring				Donkraft	42
Elruder	103			Løftepunkter	47
Børnesæder		D		Drikkevareholder	
Fastgørelse med sikkerhedsselen	39	Datamærkat	325	Flaskeholder	137
ISOFIX-system	35	Dataoverførsel	164	Foran	137
Opdeling i grupper	32	Digital Cockpit	63	I midterarm læn bagtil	137
Sikkerhedsanvisninger	33	Informationsprofiler	63	Drive Profile	211
Top Tether-system	35, 37, 38	Display		DSG	203
C		Rengøring	161	DSG-gearkasse	
Centerkapsel		Displayvisninger	66	se Automatisk gearkasse	203
Afmontning	46	ACT	214	Dynamisk lyslængderegulering	113
Centrallås	89	Adaptiv fartpilots	230	Dæk	
Centrallåsknap	91	Advarsler og informationer	68	Dæktryk	302
Indstillinger	90	Bremseunderstøttende systemer (Front Assist)	224	Fremmedlegemer i dækket	300
Nødlåsning	98	Drive Profile	211	Hastighedskode	300
Nøgle med fjernbetjening	90	Dæktryk kontrol	306	Levetid	302
Oplåsning og låsning af bilen (Keyless Ac- cess)	92	ECO	66	Med fast omløbsretning	48, 300
Selektivt oplåsningssystem	90	Gearskifteanbefaling	65	Nye dæk	300
Tyverialarm	95	Gearvælgerkontaktens positioner	203	Slidindikatorer	303
		Gearvælgerpositioner	65	Tilbehør	300
		Hastighedsadvarsel	66		

Udskiftning	45	Elektronisk parkeringsbremse		Forlygter	
Vinterdæk	304	Kontrollampe	247	Forlygteviskere	116
Dækprofil	303	Elektronisk stabilitetskontrol (ESC)	252	Udlandskørsel	113
Dækprofildybde	303	Elektronisk startspærre	98, 199	Udskiftning af pære	59
Dækreparation	42	Elruder	103	Forsædepassagerens frontairbag	
Dækslid	303	Emergency Assist		Kontrollampe	25
Dæktryk	302	se Nødsituationsassistent (Emergency As-		Forudseende hastighedsregulering	233
Dæktrykskontrol	306	sist)	240	Aktivering	234
Dæktrykskontroller		Energistyring	298	Begrænsninger	234
Dæktrykskontrolvisning	306	ESC		Fejl og løsninger	235
Døre	97	Elektronisk stabilitetsprogram	252	Kørsel	234
Børnesikring	99	Multikollisionsbremse	253	Frakobling af frontairbag	27
Dørhåndtag	98	Sportsindstilling	255	Frekvensområder	178
Dørlås	98	Event Data Recorder	320	Friløbsfunktion	208
Dørlåsecylinder	98			Frontairbags	25
				Frontalkollisioner og fysikkens grænser	18
				Front Assist	
E		F		se Bremseunderstøttende systemer	223
e-Call	41	Faktorer, som har negativ indflydelse på kør-		Frostbeskyttelsesmiddel	291
Easy Open		selsikkerheden	12	Full-LED-forlygter	59
Særlige forhold	102	Farer i tilfælde af ikke-spændt sikkerhedssele	18	Full Link	169
EDS		Fartpilot	220	Apps	170
se Elektronisk differentialespærring	252	Betjening	221	Indstillinger	170
Eftermontering		Fastgørelsesøjer	131	Symboler	170
Anhængertræk	280	Fejl i motor		Funktionen nedkørselshjælp	207
Ejerdokumentation	166	Kontrollampe	284	Funktionsfejl	
Eksplodingsfare – steder med eksplosionsfa-		Firehjulstræk	213	Adaptiv fartpilot	233
re	191	Bugsering	53	Anhængertræk	274
Ekstravarme		Snekæder	214	Automatisk gearkasse	206
se Parkeringsvarme	149	Vinterdæk	214	Gearkasse	208
Elektriske apparater	138	Fjernbetjening		Glastag	105
Elektrisk tilbehør		se Nøgler	86	Kobling	208
se Stikdåser	138	Fjernbetjening (parkeringsvarme)	150	Parkeringsstyreassistent (Park Assist)	256
Elektronisk differentialespærring	252	Udskiftning af batteri	150	PreCrash-system	23
Elektronisk differentialespærring (XDS)	253	Fjernlysarm	110		
		Fjernlysassistent	111		
		Forglødning af motor	198		

Følge		HDC		Sæder	13
Hjulsift	45	se Nedkørselsassistent (HDC)	209	Sæder med gemmefunktion	124
Fører		HHC		Indstilling af afstand	
se Siddeposition – korrekt	13	se Bjergigangsætningsassistent (HHC)	207	se Adaptiv fartpilot	228
Før hver køretur	12	Hjul		Indstillinger bil	84
G		Hjulbolte	304	Informationsprofiler	63
Garanti	312	Nye hjul	300	Infotainment	80, 153
Gearindikator	209	Nødhjul	307	Android Auto™	171
Gearskifteanbefaling	209	Ombytning	303	Apple CarPlay	170
Gearvælgerkontakt (automatisk gearkasse)		Skift	48	Betjening	159
Positioner	203	Snekæder	305	Bilindstillinger	84
Gearvælgerlås	204	Udskiftning	45	Bilinformationer	83
Gemmefunktion	124	Hjulbolte	46, 304	Deling af Wi-Fi-forbindelse	173
Generator		Dækkapper	46	Drop down-menu	159
Advarselslampe	296	Tilspændingsmoment	48	Funktionsflader	81
Gennemsnitligt brændstofforbrug	63	Tyverisikring	46	Før første ibrugtagning	153
Glastag	105	Hjulsøjle	42	Første konfiguration	82
Funktionsfejl	105	Hjulsift	45	Individuelt udformede menuer	159
Kraftbegrænsning	107	Efterfølgende arbejde	49	Individuel udformning	159
H		Hjulbolte	46	Indstillinger system	160
Handskerum	136	Hjulpindregulering	252	Internetadgang	174
Hastighedsbegrænser	222	Horn	61	Lydindstillinger	160
Betjening	222	Hovedstøtter	122, 123	Mediefunktion	180
Skærmvisning	222	Hvad skal du være opmærksom på, før du		MirrorLink®	172
Hastighedskode	300	kører?	12	Navigation	183
Hastighedsregulering	220	Håndbremse		Oversigt og betjeningslementer	156
Havariblink	113	se Elektronisk parkeringsbremse	249	Radiofunktion	177
Havarisæt	42, 44	I		Se Infotainment	80
Dele	44	Identitetsdokumentation	166	Sikkerhedsanvisninger	153
Kontrol efter 10 minutters kørsel	45	Indstilling		Telefoninterface	190
Oppumpning af dæk	44	Forsæder	121	Tilpasning af menuer	159
Tætning af dæk	44	Hovedstøtter	123	Tilslutning og afbrydelse	159
		Klokkeslæt	73	Udførelse af funktioner	159
		Lys	113	Wi-Fi	173
				Wi-Fi Protected Setup (WPS)	174

ISOFIX	35	Menustruktur	66	Parkering på nedkørsler	256
ISOFIX-system	35	Serviceindikator	74	Parkering på stigninger	256
K		Skærmvisninger	65, 66	Sikker	12
Kabineovervågning og bortslæbningsover- vågning		Kombiinstrumentets skærm	65	Udlandskørsel	113
Aktivering	96	Komfortfunktion til blinklyset	110	Økonomisk	214
Kamera		Komfortlukning		Kørsel gennem oversvømmede vejafsnit	215
Lane Assist	235	Ruder	104	Kørsel med anhænger	
Rengøring	71	Komfortåbning		Se Anhænger	272
Katalysator	285	Ruder	104	Kørselsassistent (Travel Assist)	237
Keyless Access		Kommunikationsudstyr	318	Betjening	239
Oplåsning og låsning af bilen	92	Konservering		Fejl og løsninger	239
Press & Drive	197	se Rengøring	312	Skærmvisninger	238
Start af motor	198	Kontakter til ruder	103	Kørselssikkerhed	12
Særlige forhold	94	Kontrollister		L	
Kickdown		Bakassistent (Rear View)	270	Lak	
Automatisk gearkasse	206	Forudsætninger for Android Auto™	171	Pleje	314
Kilometertæller	63	Forudsætninger for Apple CarPlay	170	Lane Assist	235
Samlet kørt strækning	65	Forudsætninger for MirrorLink®	172	Advarsels- og kontrollampe	236
Triptæller	65	Kraftbegrænsning		Launch control (automatisk gearkasse)	207
Klima	140	Glastag	107	Leaving home	112
Betjeningselementer	142	Ruder	105	Licenser	161
Driftsanvisninger	144	Rullegardin (glastag)	107	Light Assist	111
Luftdyser	145	Kuglehovedtryk for anhængerens	272	Lokalisering af bilen	167
Parkeringsventilation	147	Læsning af anhænger	276	Lov – gældende	167
Klimaanlæg		Køleanlæg	140	Luftdyser	145
Parkeringsvarme	149	Kølesystem		Lukning	89
Klokkeslæt		Kontrol af kølevæskestand	292	Bagklap	100
Indstilling	66, 73	Påfyldning af kølevæske	292	Motorhjelme	287
Kobling (kontrollampe)	208	Kørecomputer	67	Panoramataget	106
Kombiinstrument	62	Køredata	67	Ruder	103
Advarsels- og kontrollamper	77	Køreprofil	212	Lyde	
Anvendelse med multifunktionsrat	76	Kørsel	212	Parkeringsvarme	151
Digitalt (Digital Cockpit)	63	Kørsel gennem oversvømmede vejafsnit	215	Lydindstillinger	160
		Kørsel i udlandet	216		
		Med anhænger	276		

Lydstyrke			
Fastlæggelse for eksterne audiokilder	161		
Lydstyrketilpasning	161		
Lydsystem	162		
Lys	108		
Advarsels- og kontrollamper	108		
Akustiske signaler	108		
Ambientebelysning	115		
AUTO	108		
Blinklysarm	110		
Coming home	112		
Dagskørellys	109		
Drejelys	112		
Fjernlys	108		
Fjernlysarm	110		
Instrumentlys	114		
Kabinelamper	114		
Knap-/kontaktlys	114		
Kontakt	108		
Leaving home	112		
Lyskontakt	108		
Lyslængderegulering	113		
Læselamper	114		
Motorvejslys	109		
Nærlys	108		
Positionslys	108		
Tænding og slukning	108		
Tågebaglygte	108		
Tågeforlygter med drejelysfunktion	112		
Udskiftning af pære	59		
Lys i kombiinstrumentet	114		
Lyslængderegulering	113		
Lys – slukning	108		
Lys – tænding	108		
Lys – udvendigt			
Udskiftning af pære	59		
Lændestøtte	121		
Læsning af bil			
Anhænger	276		
Løft af bilen	47		
Låseknop	204		
Låsning og oplåsning	92		
Med centrallåsknappen	91		
Via låsecylinderen	98		
M			
Makeupspejl	120		
Mediefunktion	180		
Menuen Service			
Klokkeslæt	66		
Motorbogstaver	66		
Nulstilling af olieskiftservice	66		
Nulstilling af triptæller	66		
Serviceindikator	66		
Midterarmlæn	126		
Mikrofiberstof: rengøring	315		
Miljø			
Miljøbevidst kørsel	214		
Miljøhensyn	320		
Tankning	282		
Miljøanvisning			
Tankning	282		
MirrorLink®			
Afbrudelse af forbindelse	172		
Forudsætninger	172		
Indstillinger	170		
Menu	172		
Oprettelse af forbindelse	172		
Særlige forhold	172		
Mobile Signal Amplifier	194		
Mobiltelefon	318		
Motor			
Start-stop-system	201		
Starthjælp	50		
Start (førerinformationer i forbindelse med mekanisk tændingslås)	200		
Støj	198		
Tilkøring	213		
Motorbogstaver			
Visning	66		
Motordata	327		
Motorhjelm	286, 288		
Åbning og lukning	287		
Motorøkølevæske	291		
Advarselslampe	74		
G12evo	291		
G12 plus-plus	291		
G13	291		
Kontrol af påfyldningsstand	292		
Kontrollampe	74		
Specifikationer	291		
Termometer	74		
Motor og tænding			
Automatisk afbrydelse af tænding	197		
Forglødning af motor	198		
My Beat	200		
Nødstart	199		
Standstning af motor	198		
Start af motor	198		
Start af motor med Press & Drive	198		
Motorolie			
Forbrug	290		
Kontrol af motoroliestand	290		
Oliepind	290		

Påfyldning	290	Anvendelse af kort	187	Nødoplåsning	
Serviceeftersyn	288	Anvendelse af kort til angivelse af destination	187	Førerør	98
Serviceintervaller	288	Begrænsninger	184	Nødsituationer	41
Specifikationer	288	Betjening af kort	184	Bilens værktøj	42
Udskiftning	288, 291	Detaljevísning	189	Bugsering af bil i nødstilfælde	53
Motorlietryk		Ekstra vindue	189	Havariblink	113
Kontrollampe	289	Foretrukne destinationer	187	Havarisæt	42
Motorrum	286, 288	Formindskelse af navigationskort	184	Hjulskift	45
Batteri	295	Forstørrelse af navigationskort	184	Startkabler	50
Bremsevæske	293	Funktioner	185	Udskiftning af batteri	297
Kølevæske	291, 292	Funktion: destinationsangivelse	186	Udskiftning af sikring, der er brændt over ..	57
Motorolie	290	Gemte data	184, 189	Nødsituationsassistent (Emergency Assist) .	240
Sikkerhedsanvisninger	286	Gemte destinationer	187	Aktivering og deaktivering	240
Sprinklervæskebeholder	294	Hyppigste destinationer	187	Fejl og løsninger	240
Åbning og lukning	287	Kort	184, 187	Nødbåbning	
Motorstyring	284	Lagring af destinationer	187	Bagklap	103
Kontrollampe	284	Navigationsmeddelelser	183	Nøglekontakt	27
Motor – start ved hjælp af igangsløbning ...	52	Offroad-funktion	187	Nøgler med fjernbetjening	
Særlige forhold	52	Redigering af rute	188	Oplåsning og låsning	90
Multikollisionsbremse	253	Registrering af anvendelsesadfærd	189	Nøgler	
Multimedie	177	Ruteplan	188	Bilnøgler	86
Afspilning	181	Seneste destinationer	187	Fjernbetjening	86
Anvendelse af streamingtjenester	182	Symboler	185	Førerinformationer (mekanisk tændingslås)	200
Favoritter	181	Nedkørselsassistent (HDC)		Ny nøgle	86
Valg af kilde	181	Kontrollampe	209	Oplåsning og låsning	90, 98
Multimedier	196	Nedkørselshjælp	207	Relateret af nøgle	86
My Beat	200	Nødbetjening		Synkronisering	88
Mål på bilen	328	Passagerør	98	Udklappning af nøglekam	87
Måtter	16	Nødbremsefunktion	250	Udskiftning af batteri	88
N		Nødthjul	307		
Navigation	183	Nødlåsning af passagerør	98	O	
Andre optioner	189	Nødopbremsning – advarsel	113	Oktantal (benzin)	283
Angivelse af adresse til en guidning	187	Nødopkald	41	Olieskift	291
Anvendelse af kontaktdata	188	Nødopkaldsservice	41	Omdrejningstæller	63, 73

Omløbsretning		Parkering	256	Udkørsel fra parkeringsbås (kun parkeringsbåse parallelt med kørebanen)	262
Dæk	48	Automatisk gearkasse	205	Udkørselsbetingelser	262
Onlinetjenester	164	Med parkeringsstyreassistent (Park Assist)	261	Parkeringssystem	
Opbevaring	135	På tværs med bakassistenten	271	se Parkeringshjælp	264, 265, 268
Andre opbevaringsmuligheder	137	Parkeringsbremse – elektronisk	249	Parkeringsvarme	149
Handskerum	136	Aktivering	249	Afbrydelse	149
I passagersiden	136	Automatisk aktivering	250	Driftsanvisninger	151
Servicemappe	136	Automatisk deaktivering	250	Elektriske forbrugere	151
Skuffer	136	Deaktivering	250	Fjernbetjening	150
Opbevaring af bagage		Nødbremsefunktion	250	Programmering	151
Anhænger	272	Parkeringshjælp		Rækkevidde for fjernbetjeningen	150
Anhængerkørsel	276	Anhængerkørsel	267	Særlige forhold	149, 151
Læsning af anhænger	276	Anhængertræk	269	Tilslutning	149, 151
Opbevaringsrum		Automatisk aktivering	266	Parkeringsventilation	147
Handskerumslampe	114	Bremsefunktion ved manøvrering	268	ParkPilot	
Se Opbevaring	135	Fejl	267, 269	se Parkeringshjælp	264, 265, 268
Ophavsret	161	Indstilling af visning og advarselssignaler	267, 268	Partikelfilter	285
Opkoblingsmuligheder	163	Omgivelsesvisning	265	Pedaler	14, 16
Wi-Fi-adgangspunkt	173	Parkeringshjælp bagpå	268	Pleje af bilen	
Oplåsning og låsning	92	Parkeringshjælp plus	265	Serviceposition for viskerblade	49
Døre	97	Sensorer og kamera: rengøring	314	PreCrash-system	22
Med centrallåsknappen	91	Se Parkeringsstyreassistent (Park Assist)	256	Funktionsfejl	23
Med fjernbetjening	90	Visuel visning	267	Køreprofilvalg	23
Originale reservedele	311	se også Parkeringshjælp	264, 265, 268	Overvågningssystemet Front Assist	22
Original Tilbehør	311	Parkeringshjælp bagpå	268	Skærmvisninger	23
Oversigt (højrestyret bil)	10	Parkeringsstyreassistent (Park Assist)	256	Press & Drive	
Oversigt (venstrestyret bil)	9	Afbrydelse før tid	258	Start af motor	198
Oversigt – bilen set indefra	11	Automatisk afbrydelse	258	Press & Drive	
Oversigt – bilen set udefra	7, 8	Automatisk bremseindgreb	263	Startknap	197
P		Funktionsfejl	256	Produkter til pleje af bilen	312
Panoramatag	106	Parallelparkering	261	Pærer – defekte	
se også Glastag	105	Parkering på tværs i forhold til kørebanen	261	Udskiftning af pære	59
Park Assist		Parkeringsbetingelser	261	Pæreudskiftning	59
Se Parkeringsstyreassistent (Park Assist)	256				

Påfyldningsmængder			
Sprinklervæske	294	Særlig pleje	316
Sprinklervæskebeholder	325	Udvendigt på bilen	314
Tank	325	Reparationsarbejde	317
R		Reparationssæt til dæk	42
Radarsensor	217	se også Havarisæt	42
Radio	177	Reserve dele	317
Frekvensområder	178	Reservenøgle	86
Indstilling af station	178	Ruder	
Stationsknapper	178	Automatikfunktion	104
Symboler	178	Automatisk op-/nedrulning	104
TP (trafikradio)	179	Elektriske	103
Udstyr	178	Komfortlukning	104
Radiofunktion	177	Komfortåbning	104
Radioskærm: rengøring	315	Rullegardiner	
Rat		Kraftbegrænsning (glastag)	107
Betjeningselementer	85	S	
Multifunktion	85	S-PIN	166
Skiftekontakter (automatisk gearkasse)	205	Safe	199
Varme	147	Salg af bilen	167
Ratvarme	147	SEAT Ident	166
RCTA	244	Selektivt oplåsningssystem	90
Se Udkørselsassistent (RCTA)	241	Selens placering	20
Rear Traffic Alert	244	Selestrammer	21
Recirkulation	145	Selestrammere	
Regelmæssig pleje	312	Kontrollampe	25
Registrerede mærker	161	Service	
Regnsensor	117	Anvendelsesbetingelser	310
Funktionskontrol	117	Digitalt servicehæfte	309
Rengøring		Fast service	309
Bilens kabine	315	Olieskiftservice	309
Bilvask	312	Servicearbejde	309
Højtryksrensere	312	Servicedokumentation	309
		Serviceeftersyn	309
		Serviceomfang	311
		Serviceydelse	309
		Variabel service	309
		Serviceeftersyn	288, 309
		Serviceindikator	66, 310
		Serviceintervaller	74, 288
		Serviceområde – opbevaringsrum	136
		Serviceområde – fremkaldelse	75
		Service Mobility	311
		Servicepåmindelse	75
		Servostyring	
		se Styretøj	210
		Siddepladser i bilen	14
		Siddepladser – antal	14
		Siddeposition – korrekt	13
		Fører	13
		Sidespejle	
		Anhængerkørsel	274
		Elopvarmede	119
		Indklapning	119
		Indstillinger	119
		Signalforstærker	194
		Sikkerhed	
		Børnesæder	31
		Kørselsikkerhed	12
		Sikkerhed for børn	31
		Sikkerhedsanvisninger	153
		Brug af børnesæder	33
		Brug af sikkerhedsseler	18
		Centerairbag	28
		Hovedairbags	30
		Selestrammere	21
		Sideairbags	29
		Sikkerhedsseler	16
		Beskyttelsesfunktion	17
		Formål	16, 23

Ikke spændte	18	Sprinklervæske		ESC	252
Indstilling	19	Kontrol	294	Parkeringsbremse	249
Kontrollampe	16	Påfyldning	294	Støv- og pollenfilter	140
Selens placering	20	Påfyldningsmængder	294	Systemindstillinger	160
Sikkerhedsanvisninger	18	Start-stop	201	Sæder	
Sikkerhedssele – aftagning	19	Start-stop-system		Afmontering af hovedstøtter	123
Sikkerhedssystemet Safe	95	Funktion	201	Antal siddepladser	14
Sikkerhedsudstyr	12	Førerinformationer	200	Bagsæderyglæn	125
Sikringer	56	Kontrollamper	200	Elektrisk indstilling	121
Farvemærking	57	Manuel aktivering og deaktivering	203	Forkert siddeposition	14
Forberedelser i forbindelse med udskiftning	57	Motoren standser ikke	201	Gemmefunktion	124
Genkendelse af sikringer, der er brændt over	58	Motoren starter af sig selv	201	Indstilling af hovedstøtter	123
Sikringsboks	57	Standsnings og start af motor	201	Manuel indstilling	121
Udskiftning	57	Starthjælp	50	Montering af hovedstøtter	123
Skiftekontakter (automatisk gearkasse)	205	Beskrivelse	51	Varme	146
Skiklap	133	Startkabler	50	Sædevarme	146
Skuffer	136	Startknap	197	Særlige forhold	
Skærm i kombiinstrumentet	63	Steder med særlige forskrifter	191	Android Auto™	171
Slukning		Stemmebetjening	175	Anhængerkørsel	276
Telefon	191	Android Auto™	172	Apple CarPlay	171
Telefoninterface	191	Siri™ (Apple CarPlay™)	171	Bugsering	52, 54
Slæbetov	274, 275	Stikdåse		Højtryksrensere	278
Snekæder	305	Fejl	138	Igangslæbning	52
Firehjulstræk	214	Stikdåser	138	MirrorLink®	172
Sollys – beskyttelse	120	Anhænger	274		
Solskærme	120	Stikforbindelser		T	
Spejle		Fejl	138	Tagbelastning	135
Afblandeligt bakspejl	118	Stof: rengøring	315	Tekniske data	135
Indstilling af sidespejle	119	Styretøj		Tagbøjlesystem	133
Sportsindstilling	255	Elektromekanisk styretøj	210	Montering af tagbøjler	134
Sprinkleranlæg	294	Indstilling	15	Taktile områder	156
		Kontrollampe	211	Tankdæksel	
		Støj		Åbning og lukning	282
		Bremses	248	Tankklap	
		Dæk	300, 304	Åbning og lukning	282

Tankmåler	73	Tilkøring		Udlandskørsel	
Kontrollampe	73	Nye bremsebelægninger	248	Benzin	216
Tankning		Nye dæk	299	Forlygter	113
Kontrollampe	73	Ny motor	213	Udskiftning af dele	317
Tankmåler	73	Tilspændingsmoment		Udstyr	
Åbning af tankklap	282	Hjulbolte	48	Telefoninterface	191
Tank – fuld optankning	282	tiptron (automatisk gearkasse)	203, 205	Udstødning	284
Taskekrog	132, 137	Top Tether	35, 37, 38	Udstødningskontrolsystem	
TCS		Top Tether-system	35, 37, 38	Kontrollampe	284
se Hjulspindsregulering	252	Touchscreen	156	Udstødningsrensningssystem	
Tekniske data	325	TP (trafikradio)	179	Katalysator	285
Brændstofforbrug	325	Trafikradio		Partikelfilter	285
Kuglehovedtryk for anhængerens	272	Se TP (trafikradio)	179	Ulykkesdatalager	320
Mål på bilen	328	Transport af børn	31	Ure	
Tagbelastning	135	Travel Assist		Digitale	73
Vægtangivelser	325	se Kørselsassistent (Travel Assist)	237	Indstilling af ur	73
Tekniske ændringer	318	Triptæller	66	USB	196
Telefon		Træthedsregistrering	68	USB-port	196
Afsendelse af beskeder	193	Trådløs opladning	194	V	
Favoritter	194	Tyre Mobility System		Variabel bagagerumsbund	130
Genvejsknapper	194	se Havarisæt	42	Varmeanlæg	140
Kontakter	194	Tyverialarm	95	Vaskeanlæg – automatiske	313
Opkald	193	Anhænger	275	Vedligeholdelse	
Parring af mobiltelefon	192	Tøjkgrog	137	se Service	309
Slukning	191	Tågebaglygte		Vejskilte	
Telefonbog	194	Kontrollampe	108	Visning på skærm	70
Telefoninterface	190, 191	Tågeforlygter med drejelysfunktion	112	Vejskiltegenkendelse	70
Steder med eksplosionsfare	191	U		Anhænger	71
Termometer		Udkørsel fra parkeringsbås ved hjælp af par-		Begrænset funktion	71
Til motorkølevæske	74	keringsstyreassistenten	262	Funktion	70
Udvendigt	65	Udkørselsassistent (RCTA)	241, 244	Hastighedsadvarsel	71
Tilbehør	317	Kontrollampe	242	Skader på forruden	71
				Visning på skærm	70
				Ventilation	140

Vinterdæk	304	Vægtangivelser	325
Firehjulstræk	214	Værktøj	42
Vinterkørsel		Væskestande – kontrol	325
Anhænger	272	Motorrum	288
Batteri	295		
Dæk	304	W	
Elopvarmede sprinklerdyser	117	Wi-Fi	163, 173
Glastag	105	Wireless Charger	194
Snekæder	305		
Vejsalt	117	X	
Viskerblade til for- og bagrude		XDS	253
Rengøring	49, 314		
Serviceposition	49	Å	
Udskiftning	49	Åbning	89
Viskerblade – udskiftning	49	Bagklap	100
Viskere	116	Motorhjelms	287
Afmontning af viskerblad	49	Panoramamatag	106
Betjeningsarm til viskere	116	Ruder	103
Elopvarmede sprinklerdyser	116	Tankklap	282
Forlygtesprinklere	116	Åbning og lukning	89
Funktioner	116	Bagklap	100
Løft af viskere	49	Døre	97
Regrsensor	117	Elektrisk åbning og lukning af bagklap	100
Serviceposition	49	Med centrallåsknappen	91
Særlige forhold	116	Med fjernbetjening	90
Visning af køredata	67	Motorhjelms	287
Vognbaneassistent		Panoramamatag	106
se Lane Assist	235	Ruder	103
Vognbaneskiftassistent Plus	243	Tankklap	282
Vognbaneskiftassistent (Side Assist)		Via låsecylinderen	98
Funktion	243		
Indikator	243		
Kontrollampe	242		
Kørselsituationer	243		
Vogntogsstabilisering	277		

SEAT S.A. arbejder konstant på at videreudvikle alle typer og modeller. Vi beder dig have forståelse for, at der til enhver tid kan forekomme ændringer, hvad angår bilernes form, udstyr og teknik. Der kan derfor ikke rejses krav ud fra oplysninger, billeder og beskrivelser i denne instruktionsbog.

Alle tekster, billeder og anvisninger i denne instruktionsbog er baseret på de informationer, der forelå ved redaktionens afslutning. Informationerne i denne instruktionsbog er gældende ved redaktionens afslutning. Der tages forbehold for fejl og udeladelser.

Eftertryk, kopiering eller oversættelse, også i uddrag, er ikke tilladt uden skriftlig tilladelse fra SEAT S.A.

Alle rettigheder ifølge loven om ophavsret forbeholdes SEAT S.A. Ret til ændringer forbeholdes.

 Dette papir er fremstillet af klorfrit bleget materiale.

© SEAT S.A. – Genoptryk: 15.07.20

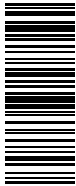

5FF012705



08-2020

CUPRA FORMENTOR